

# **Infrastruktur systemer til håndtering af vand**

**Priser pr. maj 2026**

# Index

<b>Kloakrørsystemer</b> _____	<b>3</b>	<b>Faskiner</b> _____	<b>151</b>
Ultra Classic _____	4	IQ-infiltrationsrør _____	152
Ultra Double _____	21	IQ-perkolationsbrønde _____	155
Ultra Rib 2 _____	35	Rain Block Smart regnvandskassetter _____	159
Glat PVC _____	44	Rain Block Compact regnvandskassette, 300 l _____	163
Solid PP44 _____	47	Regnvandstunnel, 300 l _____	166
<b>IQ-regnvandssystemer</b> _____	<b>50</b>	<b>Trykrør</b> _____	<b>169</b>
IQ-rør _____	51	ProFuse RC _____	170
IQ-drænrør _____	65	PE100 RC _____	181
IQ-magasiner _____	69	PE80 _____	187
<b>Drænrør</b> _____	<b>73</b>	PE80 til jordvarme _____	190
PE-drænrør _____	74	<b>Weholite letvægtsrør</b> _____	<b>193</b>
<b>Rense- og inspektionsbrønde</b> _____	<b>80</b>	Weholite letvægtsrør til designede løsninger _____	194
Rense-/inspektionsbrønde, 315 og 425 mm _____	81	<b>Ventilationssystemer</b> _____	<b>199</b>
Rense-/inspektionsbrønde, 600 mm _____	86	UVS ventilationsrør _____	200
Rense-/inspektionsbrønde, Accesso 600 mm _____	89	Weholite ventilationsrør _____	213
Rense-/inspektionsbrønde, Accesso 1000 mm _____	94	<b>Renseanlæg</b> _____	<b>217</b>
Korrugerede opføringsrør _____	99	Bundfældningstank, 2,4 m <sup>3</sup> _____	218
<b>Regnvandsbrønde</b> _____	<b>105</b>	Bundfældningstank, 4,5 m <sup>3</sup> _____	221
Tagedløbsbrønde _____	106	Weholite bundfældningstank _____	224
Drænbrønde _____	110	Samletanke _____	231
Rendestensbrønde _____	113	Weholite samletanke _____	234
Tørbrønde _____	116	WehoMini renseanlæg, 5 PE _____	238
<b>Rensning af regnvand</b> _____	<b>121</b>	<b>Kabelrør</b> _____	<b>241</b>
Uponor Rain Garden _____	122	PE røde kabelrør, non-pressure _____	242
Uponor Smart Trap _____	125	Dobbeltvæggede kabelbeskyttelsesrør _____	246
Olieudskiller / koalescensudskiller _____	128	Multifunktionelle kabelbrønd _____	251
Olieudskiller / koalescensudskiller m/bypass _____	134	<b>Salgs- og leveringsbetingelser</b> _____	<b>254</b>
Filterbrønd _____	137		
Vault filtermagasin _____	140		
Vortex sedimentationsbrønd _____	143		
Dæksler til renseløsninger _____	146		

# Kloakrørsystemer

---

04 Uponor Ultra Classic

---

21 Uponor Ultra Double

---

35 Uponor Ultra Rib 2

---

44 PVC spildevandsrør

---

47 Solid PP enkeltlagsrør

---

# Uponor Ultra Classic



- **Let samling med PVC-rør**  
Forstærket 3-lagsrør med optimal godstykkelse letter samlinger med traditionelle PVC-rør.
- **Nem inspektion**  
Rørenes lyse indvendige side letter inspektion.
- **Nordic Poly Mark**  
Godkendt iht. Insta-Cert og Nordic Poly Mark i dim. 110-400 mm.

## Uponor Ultra Classic

Ultra Classic er et glat rør til gravitationssystemer. Vægstrukturen er designet og udviklet til at rørene er særdeles slagfaste og holdbare med virkelig gode materialeegenskaber. Som med alle plastrør, er Ultra Classic forbundet med god ergonomi og enkelhed i håndtering og installation. De indre og ydre lag af røret er lavet af massivt polypropylen (PP), mens det midterste lag består af PP, indeholdende mikrobobler.

## Egenskaber

Anvendelse	Spildevand
Materiale	Polypropylen (PP)
Farve	Rødbrunt rør, hvid inderside
Dimensioner	Ø110-400 mm
Længder	1, 2, 3 og 6 m
Standarder	EN 13476-2 NPM Cert. nr. 4077 NPM Cert. nr. 4039 NPM Cert. nr. 4086



## Ultra Classic

Tekst	Tre-lags rør med inline muffe, glat ind- og udvendig. Farve: Rød/brun udvendigt, lyst indvendigt. Forventet levetid 100 år.
Dimensionsområde	110-400 mm
Materiale	PP Spildevandsrør med en CO2 reduktion på min. 60% i forhold til et tilsvarende fossilbaseret rør. Rørene skal have en levetid på mindst 100 år.
Godkendelse	EN 13476-2 samt Nordic Poly Mark.
Tillægskrav	Fastsiddende olie- og benzinbestandig tætningsring.
Installation	ht. DS 430 og DS 475 samt Danva vejledning nr. 54. "Brug af plastrør til vand og afløbssystemer".
Anvendelse	Gravitationsledninger til regn- og spildevand

## Priser på Ultra Classic



### Ultra Classic Kloakrør PP, glat, med muffe, SN4

EN 13476-2 Rødbrun udvendig/lys indvendig, forsynet med fastsiddende olie- og benzinbestandige tætningsringe

Dimension mm/længde	M mm	Do mm	e mm	Antal pr. karton	Antal pr. palle	Uponor nr.	VVS nr.	DB nr.	Vare- gruppe	Pris Kr./stk.
110/250	58	126	3,4	18	144	1056762	19 5130 025	1494446	B1-1-11	85,00
110/500	58	126	3,4	10	80	1056763	19 5130 050	1494447	B1-1-11	133,00
110/1000	58	126	3,4		50	1056764	19 5130 100	1494448	B1-1-11	153,00
110/2000	58	126	3,4		50	1056765	19 5130 200	1494449	B1-1-11	235,00
110/3000	58	126	3,4		50	1056766	19 5130 300	1494450	B1-1-11	309,00
110/6000	58	126	3,4		50	1056767	19 5130 600	1494451	B1-1-11	595,00
160/1000	82	181	5,3		28	1056772	19 5131 100	1494456	B1-1-11	283,00
160/2000	82	181	5,3		28	1056773	19 5131 200	1494457	B1-1-11	409,00
160/3000	82	181	5,3		28	1056774	19 5131 300	1494458	B1-1-11	579,00
160/6000	82	181	5,3		28	1056775	19 5131 600	1494459	B1-1-11	1.170,00



### Ultra Classic Kloakrør PP, glat, med muffe, SN8

EN 13476-2 Rødbrun udvendig/lys indvendig, forsynet med fastsiddende olie- og benzinbestandige tætningsringe

Dimension mm/længde	M mm	Do mm	e mm	Antal pr. palle	Uponor nr.	VVS nr.	DB nr.	Vare- gruppe	Pris Kr./stk.
110/1000	58	127	4,1	50	1056768	19 5140 100	1494452	B1-1-12	195,00
110/2000	58	127	4,1	50	1056769	19 5140 200	1494453	B1-1-12	310,00
110/3000	58	127	4,1	50	1056770	19 5140 300	1494454	B1-1-12	436,00
110/6000	58	127	4,1	50	1056771	19 5140 600	1494455	B1-1-12	722,00
160/1000	82	184	6,0	28	1056776	19 5141 100	1494461	B1-1-12	334,00
160/2000	82	184	6,0	28	1056777	19 5141 200	1494462	B1-1-12	588,00
160/3000	82	184	6,0	28	1056778	19 5141 300	1494463	B1-1-12	806,00
160/6000	82	184	6,0	28	1056779	19 5141 600	1494464	B1-1-12	1.437,00
200/2000	93	225,7	7,5	20	1059440	19 5142 200	1610606	B1-1-5	948,00
200/3000	93	225,7	7,5	20	1059441	19 5142 300	1610611	B1-1-5	1.308,00
200/6000	93	225,7	7,5	20	1059442	19 5142 600	1610614	B1-1-5	2.588,00
250/3000	114	285,5	9,5	12	1060628	19 5143 300	1610618	B1-1-5	2.174,00
250/6000	114	285,5	9,5	12	1060629	19 5143 600	1610619	B1-1-5	4.155,00
315/3000	134	354,1	11,7	6	1060630	19 5144 300	1610621	B1-1-5	3.626,00
315/6000	134	354,1	11,7	6	1060631	19 5144 600	1610622	B1-1-5	6.655,00
400/3000	163	446,3	15	6	1060632	19 5145 300	1610626	B1-1-5	6.322,00
400/6000	163	446,3	15	6	1060633	19 5145 600	1610628	B1-1-5	11.728,00

☒ Ikke lagerførende. Produceres efter ordre.

## Priser på Ultra Classic

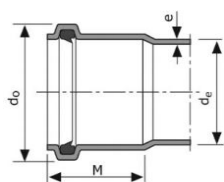

Ultra Classic Blue Kloakrør PP, glat, med muffe, SN8

EN 13476-2 Rødbrun udvendig/lys indvendig, forsynet med fastsiddende olie- og benzinbestandige tætningsringe

Dimension mm/længde	M mm	Do mm	e mm	Antal pr. palle		Uponor nr.	VVS nr.	DB nr.	Vare- gruppe	Pris Kr./stk.
110/1000	58	127	4,1	50	☒	1141558	19 5150 100	2400996	B1-1-19	217,00
110/2000	58	127	4,1	50	☒	1141559	19 5150 200	2401006	B1-1-19	346,00
110/3000	58	127	4,1	50	☒	1141560	19 5150 300	2401007	B1-1-19	487,00
110/6000	58	127	4,1	50	☒	1141561	19 5150 600	2401011	B1-1-19	806,00
160/1000	82	184	6,0	28	☒	1141566	19 5151 100	2401012	B1-1-19	374,00
160/2000	82	184	6,0	28	☒	1141567	19 5151 200	2401014	B1-1-19	657,00
160/3000	82	184	6,0	28	☒	1141568	19 5151 300	2401018	B1-1-19	900,00
160/6000	82	184	6,0	28	☒	1141569	19 5151 600	2401023	B1-1-19	1.604,00
200/2000	93	225,7	7,5	20	☒	1141570	19 5152 200	2401026	B1-1-20	1.058,00
200/3000	93	225,7	7,5	20	☒	1141571	19 5152 300	2401027	B1-1-20	1.460,00
200/6000	93	225,7	7,5	20	☒	1141572	19 5152 600	2401028	B1-1-20	2.890,00
250/3000	114	285,5	9,5	12	☒	1141573	19 5153 300	2401029	B1-1-20	2.427,00
250/6000	114	285,5	9,5	12	☒	1141574	19 5153 600	2401030	B1-1-20	4.640,00
315/3000	134	354,1	11,7	6	☒	1141575	19 5154 300	2401031	B1-1-20	4.048,00
315/6000	134	354,1	11,7	6	☒	1141576	19 5154 600	2401032	B1-1-20	7.431,00
400/3000	163	446,3	15	6	☒	1141577	19 5155 300	2401033	B1-1-20	7.059,00
400/6000	163	446,3	15	6	☒	1141578	19 5155 600	2401034	B1-1-20	13.094,00

☒ Ikke lagerførende. Produceres efter ordre.

## Priser på Ultra Classic

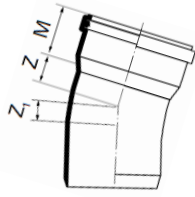

### Kloakbøjning PP 7,5°, Glat

Med muffe og fastsiddende olie- og benzinbestandige tætningsring

Dimension mm	Z1 mm	Z2 mm	Antal pr. karton	Antal pr. palle	Uponor nr.	VVS nr.	Vare- gruppe	Pris Kr./stk.
160	20	20	10	80	1053999	19 5041 160	B1-2-5	544,00
200	115	90		30	1050570	19 5042 200	B1-2-3	832,00

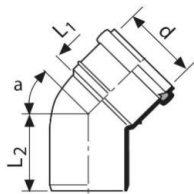

### Kloakbøjning PP, Glat

Dim. 110 og 160 mm muffe er forsynet med fastsiddende olie- og benzinbestandige tætningsringe

Dimension mm	L1 mm	L2 mm	mm	Antal pr. karton	Antal pr. palle	Uponor nr.	VVS nr.	DB nr.	Vare- gruppe	Pris Kr./stk.
110/15°	12	60	58	30	240	1071970	19 5057 110	5194934	B1-2-5	45,00
110/30°	19	60	58	30	240	1071969	19 5055 110	5194933	B1-2-5	45,00
110/45°	28	68	58	30	240	1050057	19 5053 110	5194932	B1-2-5	45,00
110/88,5°	69	69	58	14	168	1050055	19 5051 110	5194930	B1-2-5	54,00
160/15°	41	118	75	10	80	1050065	19 5057 160	5194938	B1-2-5	120,00
160/30°	43	138	75	10	80	1050061	19 5055 160	5194937	B1-2-5	120,00
160/45°	41	153	75	8	64	1071968	19 5053 160	5194936	B1-2-5	120,00
160/88,5°	135	227	75	6	48	1053636	19 5051 160	5194935	B1-2-5	153,00
200/15°	88	99		8	32	1120445	19 5057 200	2502436	B1-2-7	289,00
200/30°	88	99		8	32	1120446	19 5055 200	2502437	B1-2-7	317,00
200/45°	80	101		7	28	1120447	19 5053 200	2502449	B1-2-7	346,00
200/88,5°	88	99		6	24	1120448	19 5051 200	2502450	B1-2-7	461,00
250/15°	112	119		11	22	1120449	19 5057 250	2502455	B1-2-7	981,00
250/30°	112	119		10	20	1120450	19 5055 250	2502456	B1-2-7	1.038,00
250/45°	112	119		7	14	1120451	19 5053 250	2502459	B1-2-7	1.154,00
250/88,5°	112	119		8	16	1120452	19 5051 250	2502462	B1-2-7	1.443,00
315/15°	128	145		6	12	1120453	19 5057 315	2502463	B1-2-7	2.076,00
315/30°	128	145		6	12	1120454	19 5055 315	2502475	B1-2-7	2.365,00
315/45°	128	145		5	10	1120455	19 5053 315	2502476	B1-2-7	2.596,00
315/88,5°	128	145		4	8	1120456	19 5051 315	2502477	B1-2-7	3.288,00

## Priser på Ultra Classic

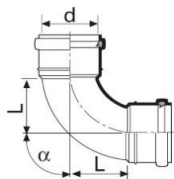

### Kloakbøjning PP

Med 2 muffer, forsynet med fastsiddende olie- og benzinbestandige tætningsringe

Dimension mm	L mm	M mm	Antal pr. karton	Antal pr. palle	Uponor nr.	VVS nr.	DB nr.	Vare- gruppe	Pris Kr./stk.
110/88,5°	106	58	16	128	1050092	19 5052 110	5194939	B1-2-5	94,00
160/88,5°	173	77	6	48	1050093	19 5052 160	5194943	B1-2-5	224,00

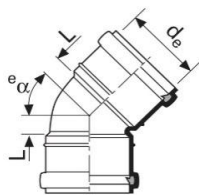

### Kloakbøjning PP

Med 2 muffer, forsynet med fastsiddende olie- og benzinbestandige tætningsringe

Dimension mm	L mm	M mm	Antal pr. karton	Antal pr. palle	Uponor nr.	VVS nr.	DB nr.	Vare- gruppe	Pris Kr./stk.
110/45°	28	58	30	240	1050090	19 5054 110	5194940	B1-2-5	95,00
160/45°	41	77	10	80	1050091	19 5054 160	5194944	B1-2-5	186,00
110/30°	19	58	32	256	1050087	19 5056 110	5194941	B1-2-5	95,00
160/30°	28	77	10	80	1050089	19 5056 160	5194945	B1-2-5	186,00
110/15°	12	58	24	288	1050084	19 5060 110	5194942	B1-2-5	95,00
160/15°	16	77	10	80	1050086	19 5060 160	5194946	B1-2-5	186,00

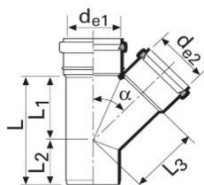

### Kloakgrenrør 45° PP, glat

Med 2 muffer. Dim 110 og 160 mm muffer er forsynet med fastsiddende olie- og benzinbestandige tætningsringe

Dimension mm	L mm	L1 mm	L2 mm	L3 mm	M1 mm	M2 mm	Antal pr. karton	Antal pr. palle	Uponor nr.	VVS nr.	DB nr.	Vare- gruppe	Pris Kr./stk.
110/110/45°	218	134	60	134	58	58	8	96	1071971	19 5063 110	5194947	B1-2-5	92,00
160/110/45°	352	212	140	192	75	58	4	32	1050068	19 5063 157	5194948	B1-2-5	216,00
160/160/45°	352	212	140	201	75	75	4	32	1050069	19 5063 160	5194950	B1-2-5	273,00
200/160/45°	327				99	99	13	26	1120457	19 5063 198	2302272	B1-2-7	548,00
200/200/45°	381				100	100	10	20	1120458	19 5063 200	2302273	B1-2-7	923,00
250/160/45°	352				119	119	6	12	1120459	19 5063 246	2502489	B1-2-7	1.673,00
250/200/45°	409				120	120	5	10	1120460	19 5063 248	2502501	B1-2-7	2.019,00
250/250/45°	476				121	121	3	6	1120461	19 5063 250	2502514	B1-2-7	3.115,00
315/160/45°	383				145	145	4	8	1120462	19 5063 309	2502518	B1-2-7	3.230,00
315/200/45°	437				145	145	3	6	1120463	19 5063 311	2502519	B1-2-7	4.327,00
315/250/45°	517				146	146	2	4	1120464	19 5063 313	2502520	B1-2-7	7.498,00
315/315/45°	599				146	146	2	4	1120465	19 5063 315	2502521	B1-2-7	7.729,00

## Priser på Ultra Classic

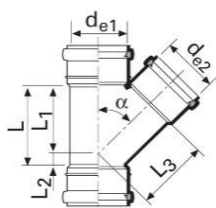

### Kloakgrenrør 45° PP

Med 3 muffer, forsynet med fastsiddende olie- og benzinbestandige tætningsringe

Dimension	L	L1	L2	L3	M1	M2	Antal pr. karton	Antal pr. palle	Uponor nr.	VVS nr.	DB nr.	Vare-gruppe	Pris Kr./stk.
110/110/45°	160	134	26	134	58	58	12	96	1050097	19 5064 110	5194951	B1-2-5	116,00
160/110/45°	244	201	43	217	82	58	4	32	1050098	19 5064 157	5194952	B1-2-5	273,00
160/160/45°	244	201	43	200	82	82	4	32	1050099	19 5064 160	5194953	B1-2-5	355,00

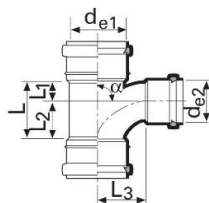

### Kloakgrenrør 88° PP

Med 3 muffer, forsynet med fastsiddende olie- og benzinbestandige tætningsringe

Dimension	L	L1	L2	L3	M1	M2	Antal pr. karton	Antal pr. palle	Uponor nr.	VVS nr.	DB nr.	Vare-gruppe	Pris Kr./stk.
110/110x88°	143	58	85	95	58	58	14	112	1050100	19 5062 110	5194954	B1-2-5	133,00



### Kloakgrenrør 88° PP

Med 2 muffer, forsynet med fastsiddende olie- og benzinbestandige tætningsringe

Dimension	L	L1	L2	L3	M1	M2	Antal pr. karton	Antal pr. palle	Uponor nr.	VVS nr.	DB nr.	Vare-gruppe	Pris Kr./stk.
110/110x88°	178	60	118	59	58	58	10	80	1050096	19 5072 110	5194955	B1-2-5	129,00



### Kloakgrenrør Til septiktank

Dimension	H	L	Antal pr. palle	Uponor nr.	VVS nr.	DB nr.	Vare-gruppe	Pris Kr./stk.
110/110	520	370	60	1003668	19 1861 000	1480072	D5-1-1	693,00

## Priser på Ultra Classic

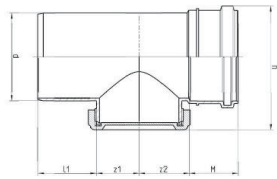

\* 160 mm:



### Kloakrenserør

Muffe-spids. Dim. 160 mm muffe er forsynet med fastsiddende olie- og benzinbestandige tætningsringe

Dimension mm	Z1 mm	Z2 mm	H mm	Antal pr. karton	Antal pr. palle	Uponor nr.	VVS nr.	DB nr.	Vare- gruppe	Pris Kr./stk.
160 *				6	48	1186473	19 5091 360	2563726	B1-2-5	2.539,00
200	105	105	245		32	1050592	19 2128 000	2276319	B1-2-3	5.846,00

☐ Ikke lagerførende. Produceres efter ordre.

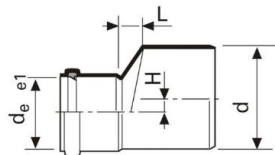

### Kloakreduktionsrør PP, glat

Dim. 110 og 160 mm muffe er forsynet med fastsiddende olie- og benzinbestandige tætningsringe

Dimension mm	L mm	H mm	M mm	Antal pr. karton	Antal pr. palle	Uponor nr.	VVS nr.	DB nr.	Vare- gruppe	Pris Kr./stk.
160/110	39	25	58	24	192	1050078	19 5073 157	5194959	B1-2-5	105,00
200/160	299		115	42	84	1120474	19 5073 198	2302279	B1-2-7	202,00
250/200	236		99	26	52	1120475	19 5073 248	2502522	B1-2-7	894,00
315/250	316		145	8	16	1120476	19 5073 313	2502523	B1-2-7	2.163,00

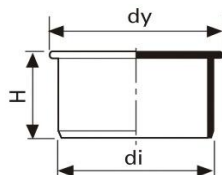

### Kloakprop PP, glat

Dimension mm	Dy mm	H mm	Antal pr. karton	Antal pr. palle	Uponor nr.	VVS nr.	DB nr.	Vare- gruppe	Pris Kr./stk.
110	128	65	24	576	1050074	19 5077 110	5698039	B1-2-5	91,00
160	180	48	10	240	1050075	19 5077 160	5698040	B1-2-5	143,00

## Priser på Ultra Classic

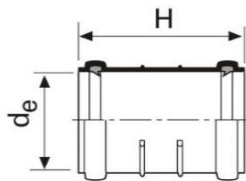

Kloakdobbelmuffe PP, glat

Dim. 110 og 160 mm muffe er forsynet med fastsiddende olie- og benzinbestandige tætningsringe

Dimension mm	H mm	Antal pr. karton	Antal pr. palle	Uponor nr.	VVS nr.	DB nr.	Vare- gruppe	Pris Kr./stk.
110	120	24	288	1071972	19 5081 110	5194960	B1-2-5	54,00
160	154	12	96	1071973	19 5081 160	5194961	B1-2-5	119,00
200	208	30	60	1120466	19 5081 200	2513087	B1-2-7	254,00
250	250	12	24	1120467	19 5081 250	2513090	B1-2-7	577,00
315	304	6	12	1120468	19 5081 315	2513095	B1-2-7	1.009,00
400	372	3	6	1120469	19 5081 400	2513096	B1-2-7	3.576,00

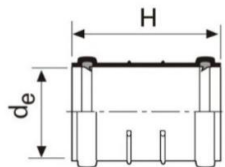

Kloakskydemuffe PP, glat

Dim. 110 og 160 mm muffe er forsynet med fastsiddende olie- og benzinbestandige tætningsringe

Dimension mm	H mm	Antal pr. karton	Antal pr. palle	Uponor nr.	VVS nr.	DB nr.	Vare- gruppe	Pris Kr./stk.
110	120	26	312	1050073	19 5085 110	5194962	B1-2-5	54,00
160	154	18	144	1053637	19 5085 160	5194963	B1-2-5	125,00
200	208	30	60	1120470	19 5085 200	2302288	B1-2-7	254,00
250	250	12	24	1120471	19 5085 250	2302292	B1-2-7	577,00
315	304	6	12	1120472	19 5085 315	2302293	B1-2-7	1.009,00
400	372	3	6	1120473	19 5085 400	2302295	B1-2-7	3.576,00

☒ Ikke lagerførende. Produceres efter ordre.



In situ

Dimension mm	Borehul mm	Antal pr. karton	Antal pr. palle	Uponor nr.	VVS nr.	DB nr.	Vare- gruppe	Pris Kr./stk.
110	* 138	26	312	1091026	19 3908 110	1991070	B1-2-6	254,00

\* Hulsav

## Priser på Ultra Classic

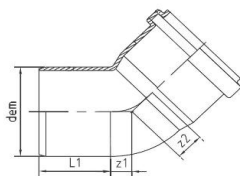

### Kloakbøjning PVC, glat

Forsynet med fastsiddende olie- og bezinbestandige tætningsringe

Dimension mm	L1 mm	z1	z2	Antal pr. karton	Antal pr. palle	Uponor nr.	VVS nr.	DB nr.	Vare- gruppe	Pris Kr./stk.
200/88,5°	99	105	113	4	32	1050557	19 1208 000	2275576	B1-2-3	797,00
200/45°	99	46	54	4	32	1053666	19 1248 000	2275568	B1-2-3	435,00
200/30°	99	30	38	5	40	1050563	19 1268 000	2275550	B1-2-3	435,00
200/15°	99	15	25	6	48	1050567	19 1288 000	2275543	B1-2-3	437,00
250/88,5°	125	141	143		18	1050558	19 1210 000	2275618	B1-2-3	2.532,00
250/45°	125	66	69		24	1050561	19 1250 000	2275600	B1-2-3	2.036,00
250/30°	125	46	50		28	1050564	19 1270 000	2275592	B1-2-3	1.875,00
250/15°	125	28	34		33	1053668	19 1290 000	2275584	B1-2-3	1.204,00
315/88,5°	132	178	180		9	1050559	19 1211 000	2275659	B1-2-3	4.212,00
315/45°	132	84	86		12	1053667	19 1251 000	2275642	B1-2-3	3.608,00
315/30°	132	59	62		12	1050565	19 1271 000	2275634	B1-2-3	3.152,00
315/15°	132	35	42		16	1050568	19 1291 000	2275626	B1-2-3	2.135,00
400/88,5°	150	216	229	2	▣	1050560	19 1212 000	2275709	B1-2-3	14.277,00
400/45°	150	96	110	6		1050562	19 1252 000	2275691	B1-2-3	10.188,00
400/30°	150	64	83	6	▣	1050566	19 1272 000	2275683	B1-2-3	7.492,00
400/15°	150	34	53	8		1050569	19 1292 000	2275667	B1-2-3	6.149,00

▣ Ikke lagerførende. Produceres efter ordre.



### Kloakgrenrør 45° PVC, glat

Med 2 muffer. Dim. 110 og 160 mm muffer er forsynet med fastsiddende olie- og benzinbestandige tætningsringe

Dimension mm	L mm	L1 mm	z1	z2	z3	Antal pr. palle	Uponor nr.	VVS nr.	DB nr.	Vare- gruppe	Pris Kr./stk.
200/110/45°	358	99	14	197	182	34	1050572	19 1566 000	2275782	B1-2-3	647,00
200/160/45°	426	99	21	223	216	26	1050575	19 1568 000	2275790	B1-2-3	784,00
200/200/45°	485	99	48	243	243	20	1050579	19 1569 000	2275808	B1-2-3	1.014,00
250/110/45°	470	125	26	228	209	18	1050573	19 1570 000	2275816	B1-2-3	1.464,00
250/160/45°	470	125	9	254	244	15	1050577	19 1572 000	2275824	B1-2-3	1.856,00
250/250/45°	590	125	51	304	304	8	1050580	19 1574 000	2911592	B1-2-3	3.185,00
315/110/45°	491	132	9	272	244	10	▣ 1050574	19 1575 000	2275840	B1-2-3	3.336,00
315/160/45°	491	132	43	297	278	10	1050578	19 1577 000	2275857	B1-2-3	3.087,00
315/250/45°	633	132	40	345	338	5	▣ 1050581	19 1579 000	2908945	B1-2-3	4.222,00
315/315/45°	722	132	84	382	382	4	1050582	19 1580 000	2908952	B1-2-3	5.727,00
400/160/45°	545	150	77	358	327	5	1056598	19 1583 000	2275873	B1-2-3	5.404,00
400/315/45°	980	295	30	470	520	2	▣ 1050583	19 1586 000	1393639	B1-2-3	14.103,00

▣ Ikke lagerførende. Produceres efter ordre.

## Priser på Ultra Classic

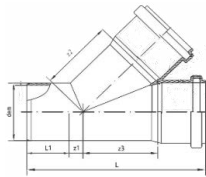

### Kloakgrenrør 45° PVC, glat, lang spidsende

Med 2 muffler

Dimension mm	L mm	L1 mm	z1	z2	z3	Antal pr. palle	Uponor nr.	VVS nr.	DB nr.	Vare- gruppe	Pris Kr./stk.
315/160/45°	467	145	29	308	246	10	1161301	19 1577 100	2500423	B1-2-3	3.404,00
315/250/45°	616	180	29	351	335	4	1161302	19 1579 100	2500450	B1-2-3	8.075,00
315/315/45°	704	144	73	379	379	5	1161303	19 1580 100	2500454	B1-2-3	9.460,00

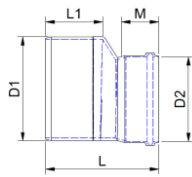

### Kloakreduktionsrør PVC, glat

Dimension mm	L mm	L1 mm	M mm	Antal pr. karton	Antal pr. palle	Uponor nr.	VVS nr.	DB nr.	Vare- gruppe	Pris Kr./stk.
200/160	204	99	74	16	128	1050602	19 2177 000	5195261	B1-2-3	346,00
250/200	261	125	86		60	1050603	19 2181 000	2276343	B1-2-3	838,00
315/250	302	132	111		30	1050604	19 2186 000	2276350	B1-2-3	2.512,00
400/315	340	150	125		12	1050605	19 2192 000	2276368	B1-2-3	3.983,00

## Priser på Ultra Classic

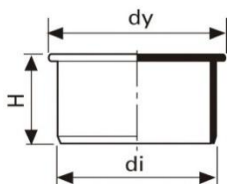

### Kloakprop PVC, glat

Dimension mm	L mm	Antal pr. karton	Antal pr. palle	Uponor nr.	VVS nr.	DB nr.	Vare- gruppe	Pris Kr./stk.
200	50	30	240	1050597	19 2248 000	2274272	B1-2-3	184,00
250	80		96	1050598	19 2250 000	2274280	B1-2-3	740,00
315	80		52	1050599	19 2251 000	2274298	B1-2-3	1.397,00
400	80		34	1050600	19 2252 000	2274306	B1-2-3	2.547,00

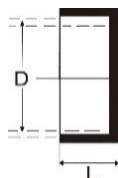

### Kloakslutmuffe PVC, glat

#### Til påklæbning

Dimension mm	L mm	Dy mm	Antal pr. palle	Uponor nr.	VVS nr.	DB nr.	Vare- gruppe	Pris Kr./stk.
200	75	222	224	1054406	19 2288 000	2909588	B1-2-3	324,00

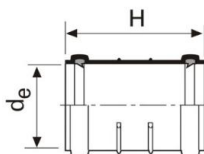

### Kloakdobbelmuffe PVC, glat

Dimension mm	L mm	Antal pr. karton	Antal pr. palle	Uponor nr.	VVS nr.	DB nr.	Vare- gruppe	Pris Kr./stk.
200	220	9	72	1050615	19 2428 000	2274413	B1-2-3	429,00
250	250		36	1050616	19 2430 000	2274421	B1-2-3	960,00
315	293		16	1050617	19 2431 000	2274439	B1-2-3	1.766,00
400	324		10	1067816	19 2432 000	2274447	B1-2-3	2.803,00

## Priser på Ultra Classic

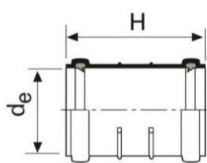

### Kloaskydemuffe PVC, glat

Dimension mm	L mm	Antal pr. karton	Antal pr. palle	Uponor nr.	VVS nr.	DB nr.	Vare- gruppe	Pris Kr./stk.
200	212	9	72	1050593	19 2448 000	2274488	B1-2-3	422,00
250	250		36	1050594	19 2450 000	2274496	B1-2-3	927,00
315	293		16	1050595	19 2451 000	2274504	B1-2-3	1.530,00
400	324		10	1050596	19 2452 000	2274512	B1-2-3	3.964,00

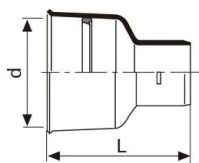

### Overgangsstykke

#### Fra støbejernspidsende til PVC-rør

Dimension mm	L mm	d mm	Antal pr. karton	Antal pr. palle	Uponor nr.	VVS nr.	DB nr.	Vare- gruppe	Pris Kr./stk.
100/110	211	125	18	432	1054393	19 2524 000	2274538	B1-2-6	206,00
150/160	225	179	18	144	1050584	19 2526 000	2274546	B1-2-6	371,00

## Priser på Ultra Classic

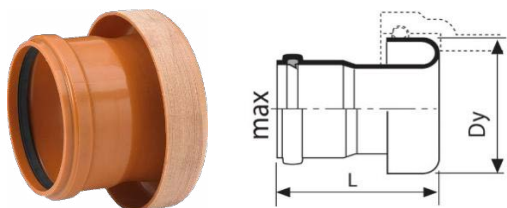

### Overgangsstykke

#### Fra PVC-rør til lerrørsuffe

Dimension mm	Dy mm	L mm	M mm	Antal pr. karton	Antal pr. palle	Uponor nr.	VVS nr.	DB nr.	Vare- gruppe	Pris Kr./stk.
150/160	198	150	88	12	144	1054499	19 2656 000	5195263	B1-2-6	435,00

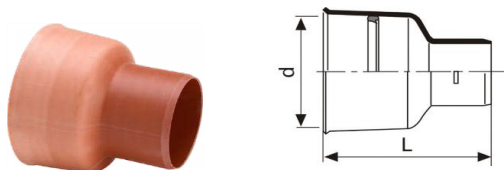

### Overgangsstykke

#### Fra ler- eller betonspidsende til PVC-rør

Dimension mm	Beton mm	L mm	d mm	Antal pr. karton	Antal pr. palle	Uponor nr.	VVS nr.	DB nr.	Vare- gruppe	Pris Kr./stk.
110	100	220	161	18	216	1054004	19 5089 110	1418881	B1-2-5	175,00
160	160	227	221	8	64	1054005	19 5089 160	1418882	B1-2-5	332,00
200	200 *)	205	279		60	1054394	19 2598 000	2274595	B1-2-3	647,00

\*) GT, EURO, IG

Husk at bestille tætningsring



### Overgangsstykke

#### Til GT-Betonmuffe. Dim. 160 mm muffe er forsynet med fastsiddende olie- og benzinbestandige tætningsringe

Dimension mm	Beton mm	Dy mm	L mm	M mm	Antal pr. karton	Antal pr. palle	Uponor nr.	VVS nr.	DB nr.	Vare- gruppe	Pris Kr./stk.
110	100 *)	148	140	65			1132745	19 5088 110	2272646	B1-2-6	214,00
160	150 **)	205	114	110	12	144	1050666	19 2616 160	5194966	B1-2-6	435,00
200	200 **)	264	160	115		72	1054500	19 2618 000	2274652	B1-2-3	1.431,00
315	300 **)	285	230	120		18	1054503	19 2631 000	2274678	B1-2-3	4.082,00

\*) GT

\*\*\*) GT, EURO, IG

## Priser på Ultra Classic



### Tætningsring/G-ring

Ved overgang til/fra GT-betonrør

Dimension mm	Antal pr. karton	Antal pr. palle	Uponor nr.	VVS nr.	DB nr.	Vare- gruppe	Pris Kr./stk.
110	250	4000	1054445	19 2691 110	2938371	B1-2-6	83,00
160	125	2000	1054446	19 2691 160	2938389	B1-2-6	120,00
200	100	1600	1054447	19 2691 200	2938397	B1-2-3	267,00
250	100	1600	1054448	19 2691 250	3095833	B1-2-3	306,00
315	60	960	1054449	19 2691 315	3095841	B1-2-3	464,00

☒ Ikke lagerførende. Produceres efter ordre.



### Tætningsring

Ved overgang til/fra lerrør

Dimension mm	Antal pr. karton	Antal pr. palle	Uponor nr.	VVS nr.	DB nr.	Vare- gruppe	Pris Kr./stk.
110	20	100	1054451	19 2693 110	2938405	B1-2-5	144,00



### Svampegummiring

Passende til overgang til/fra lerrør

Dimension mm	Antal pr. karton	Uponor nr.	VVS nr.	DB nr.	Vare- gruppe	Pris Kr./stk.
125x90	300	1054508	19 2692 125	1470477	B1-2-5	77,00



### Beskyttelsesprop

Plast

Dimension mm	Antal pr. karton	Antal pr. palle	Uponor nr.	VVS nr.	DB nr.	Vare- gruppe	Pris Kr./stk.
50 / 75 / 110	50	1200	1003587	19 2817 110	2052502	A1-3-3	20,00

## Priser på Ultra Classic



### Beskyttelsesprop

Plast		Antal pr.	Uponor	VVS	DB	Vare-	Pris
Dimension		palle	nr.	nr.	nr.	gruppe	Kr./stk.
mm							
110		225	1056348	19 2818 110	2273852	F3-1-1	21,00



### Fodbøjning

Dimension	M	Antal pr.	Antal pr.	Uponor	VVS	DB	Vare-	Pris
mm	mm	karton	palle	nr.	nr.	nr.	gruppe	Kr./stk.
110x87°	67	14	168	1054409	19 2854 110	2273894	B1-2-5	305,00



### P-vandlås

Dimension	M	Antal pr.	Antal pr.	Uponor	VVS	DB	Vare-	Pris
mm	mm	karton	palle	nr.	nr.	nr.	gruppe	Kr./stk.
110x87°	90	8	192	1054410	19 2881 110	3080165	B1-2-5	344,00



### S-vandlås

Dimension	M	Antal pr.	Antal pr.	Uponor	VVS	DB	Vare-	Pris
mm	mm	karton	palle	nr.	nr.	nr.	gruppe	Kr./stk.
110x0°	90	8	48	1054411	19 2884 110	2911709	B1-2-5	364,00

☒ Ikke lagerførende. Produceres efter ordre.

## Priser på Ultra Classic



### Glidemiddel

Sæbe. Til samling og montering af kloakrør og fittings.

Indhold	Antal pr. karton	Antal pr. palle	Uponor nr.	VVS nr.	DB nr.	Vare-gruppe	Pris Kr./stk.
1 kg	12	480	1003502	06 1715 008	2937621	A1-3-3	343,00



### Tætningsring

SN4 og SN8 iht. EN 681-1

Dimension mm	Antal pr. palle	Uponor nr.	VVS nr.	DB nr.	Vare-gruppe	Pris Kr./stk.
200	1116	1053648	19 2953 200	2938637	B1-2-3	120,00
250	800	1053649	19 2953 250	2938660	B1-2-3	211,00
315	600	1053650	19 2953 315	2938678	B1-2-3	325,00
400	300	1053674	19 2951 400	2938686	B1-2-3	580,00

☐ Ikke lagerførende. Produceres efter ordre.



### Tætningsring

Olie- og benzinbestandig. Produceret iht. EN 681-2

Dimension mm	Antal pr. palle	Uponor nr.	VVS nr.	DB nr.	Vare-gruppe	Pris Kr./stk.
110	5800	1053670	19 2945 111	1327276	B1-2-6	35,00
160	2200	1053671	19 2945 161	1328008	B1-2-5	44,00
200	1200	1063568	19 2945 201	1666203	B1-2-3	120,00
250	484	1063569	19 2945 251	1666206	B1-2-3	211,00
315	240	1063570	19 2945 316	1666207	B1-2-3	325,00
400	136	1063571	19 2945 401	1666208	B1-2-3	580,00

# Uponor Ultra Double

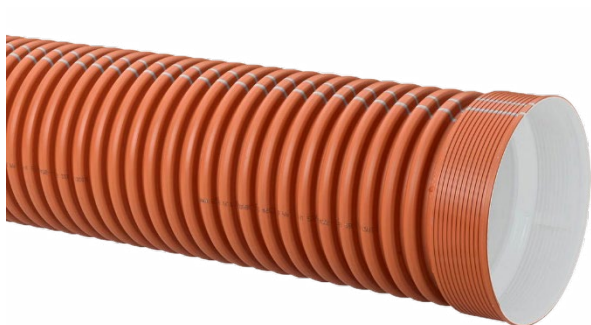

- **Færre samlinger**  
Inline muffe reducerer antal samlinger med 50%.
- **Nem inspektion**  
Rørens lyse indvendige side letter inspektion.
- **Kompatibelt system**  
Røret er kompatibelt med Ultra Rib 2.
- **100 års forventet levetid**  
Stærk og holdbar løsning med lang levetid.

## Uponor Ultra Double

Ultra Double er et rør til gravitationssystemer. Rørene leveres med en inline muffe og er fremstillet med dobbeltlag, der giver en stiv konstruktion, som sikrer tæthed. Dets lette vægt gør det hurtigt og nemt at installere. Der anvendes Ultra Rib 2 rørdeler.

Montering med tætningsring sikrer et fuldstændig vandtæt system. Tætningsringen kan leveres med et olieafvisende materiale eller med standardmateriale.

## Egenskaber

Anvendelse	Spildevand
Materiale	Polypropylen (PP)
Farve	Rødbrunt rør, hvid inderside
Dimensioner	Ø200-680mm
Længder	3 og 6 m
Standarder	EN 13476-3 NPM Cert. nr. 4077 NPM Cert. nr. 4039



### Ultra Double

Tekst	Korrugeret dobbeltvægrør med inline muffe, glat ind- og udvendig. Farve: Rød/brun udvendigt, lyst indvendigt. Forventet levetid 100 år.
Dimensionsområde	200-684 mm
Materiale	PP Spildevandsrør med en CO <sub>2</sub> reduktion på min. 60% i forhold til et tilsvarende fossilbaseret rør. Rørene skal have en levetid på mindst 100 år.
Godkendelse	EN 13476-3 samt Nordic Poly Mark.
Tillægskrav	Kan leveres med olie- og benzinbestandig tætningsringe. Slagstyrke måles ved -20° C.
Installation	ht. DS 430 og DS 475 samt Danva vejledning nr. 54. "Brug af plastrør til vand og afløbssystemer".
Anvendelse	Gravitationsledninger til regn- og spildevand

## Priser på Ultra Double

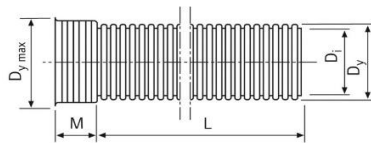

### Ultra Double Kloakrør PP, SN 8, med muffe

#### Ekskl. tætningsring

Dimension mm/længde	Dy max mm	Di mm	M mm	Antal pr. palle	Antal pr. fuldt læs	Uponor nr.	VVS nr.	DB nr.	Vare- gruppe	Pris Kr./stk.
200/3000	227	175	119	15	360	1058710	19 1119 300	1534974	B1-1-1	727,00
200/6000	227	175	119	15	240	1058711	19 1119 600	1534977	B1-1-1	1.633,00
250/3000	277	220	133	12	216	1058712	19 1120 300	1534979	B1-1-1	1.220,00
250/6000	277	220	133	12	144	1058713	19 1120 600	1534985	B1-1-1	2.434,00
315/3000	355	277	150	6	108	1058714	19 1121 300	1534992	B1-1-1	1.960,00
315/6000	355	277	150	6	72	1058715	19 1121 600	1534998	B1-1-1	3.725,00
400/3000	436	351,4	151	6		1143796	19 1198 630	2457552	B1-1-1	3.373,00
400/6000	436	351,4	151	6		1143797	19 1198 660	2457554	B1-1-1	6.230,00
450/3000	509	393	145	2	60	1057889	19 1122 300	1493208	B1-1-1	3.796,00
450/6000	509	393	145	2	40	1057890	19 1122 600	1493210	B1-1-1	8.129,00
560/3000	624	491	170	2	48	1057891	19 1123 300	1493215	B1-1-1	5.348,00
560/6000	624	491	170	2	32	1057892	19 1123 600	1493217	B1-1-1	9.833,00
680/2800	715	596	245	2	30	1062925	19 1124 280	1493218	B1-1-1	7.131,00
680/6000	715	596	245	2	20	1057894	19 1124 600	1493222	B1-1-1	13.828,00

## Priser på Ultra Double

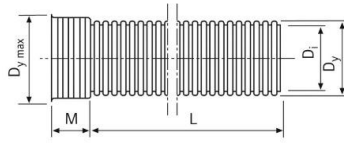

### Ultra Double Kloakrør PP, SN 8, med muffe

#### Ekst. tætningsring

Dimension mm/længde	Dy max mm	Di mm	M mm	Antal pr. palle	Antal pr. fuldt læs	Uponor nr.	VVS nr.	DB nr.	Vare- gruppe	2026-pris Kr./stk.
200/3000	227	175	119	15	360	□ 1141541	19 1125 030	2401051	B1-1-16	883,00
200/6000	227	175	119	15	240	□ 1141542	19 1125 060	2401052	B1-1-16	1.982,00
250/3000	277	220	133	12	216	□ 1141543	19 1125 230	2401055	B1-1-16	1.480,00
250/6000	277	220	133	12	144	□ 1141544	19 1125 260	2401056	B1-1-16	2.953,00
315/3000	355	277	150	6	108	□ 1141545	19 1125 330	2401057	B1-1-16	2.379,00
315/6000	355	277	150	6	72	□ 1141546	19 1125 360	2401058	B1-1-16	4.519,00
450/3000	509	393	145	2	60	□ 1141547	19 1125 430	2401059	B1-1-16	4.606,00
450/6000	509	393	145	2	40	□ 1141548	19 1125 460	2401060	B1-1-16	9.866,00
560/3000	624	491	170	2	48	□ 1141549	19 1125 530	2401061	B1-1-16	6.490,00
560/6000	624	491	170	2	32	□ 1141550	19 1125 560	2401062	B1-1-16	11.934,00
680/2800	715	596	245	2	30	□ 1141551	19 1125 630	2401064	B1-1-16	8.654,00
680/6000	715	596	245	2	20	□ 1141552	19 1125 660	2401065	B1-1-16	16.783,00

□ Ikke lagerførende. Produceres efter ordre.

## Priser på Ultra Double



Ultra Double tætningsring  
Iht. EN 681-1

Dimension mm	Antal pr. karton	Antal pr. palle	Uponor nr.	VVS nr.	DB nr.	Vare- gruppe	2026-pris Kr./stk.
200	10	3000	1058978	19 2954 920	1575879	B2-2-2	36,00
250	10	1500	1058979	19 2954 925	1575880	B2-2-2	65,00
315	10	1000	1058980	19 2954 931	1575881	B2-2-2	106,00
400	40	640	1143907	19 3038 933	2507856	B2-2-2	301,00
450		200	1051736	19 3038 400	1435854	B2-2-2	222,00
560		100	1051737	19 3038 500	1435855	B2-2-2	460,00
684		50	1051738	19 3038 600	1435856	B2-2-2	646,00



Ultra Double tætningsring  
Oliebestandig, iht. EN 681-1

Dimension mm	Uponor nr.	VVS nr.	DB nr.	Vare- gruppe	2026-pris Kr./stk.
200	1059762	19 2954 921	1588624	B2-2-2	124,00
250	1059763	19 2954 926	1588625	B2-2-2	269,00
315	1059764	19 2954 932	1588628	B2-2-2	477,00
400	☐ 1050402	19 2954 641	5142878	B1-2-2	1.447,00
450	1059765	19 3038 401	1588654	B2-2-2	1.938,00
560	1059766	19 3038 501	1588655	B2-2-2	2.495,00
684	1059767	19 3038 601	1588656	B2-2-2	2.650,00

☐ Ikke lagerførende. Produceres efter ordre.

## Priser på Ultra Double

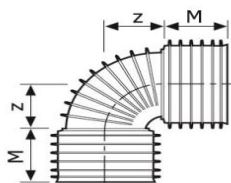

### Ultra Double bøjning 90°

Dimension mm	Z1 mm	Z2 mm	M mm	Antal pr. palle	Uponor nr.	VVS nr.	DB nr.	Vare- gruppe	2026-pris Kr./stk.
200	86	86	96	33	1050272	19 1351 200	5866998	B1-2-2	1.148,00
250	103	103	113	17	1050273	19 1351 250	5866999	B1-2-2	4.477,00
315	126	126	134	8	1050274	19 1351 315	5867000	B1-2-2	6.430,00
400	264	264	168	4	1050378	19 1351 640	5030236	B1-2-2	7.792,00

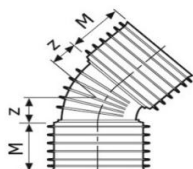

### Ultra Double bøjning 45°

Dimension mm	Z1 mm	Z2 mm	M mm	Antal pr. palle	Uponor nr.	VVS nr.	DB nr.	Vare- gruppe	2026-pris Kr./stk.
200	67	67	96	45	1050276	19 1354 200	5867001	B1-2-2	380,00
250	83	83	113	25	1050277	19 1354 250	5867002	B1-2-2	1.084,00
315	106	106	134	11	1050278	19 1354 315	5867003	B1-2-2	2.031,00
400	111	111	168	5	1050377	19 1354 640	5030235	B1-2-2	2.434,00
450	181	181	182	4	1050279	19 1354 450	5867004	B1-2-2	6.319,00
560	200	200	210	2	1050280	19 1354 560	5867005	B1-2-2	8.753,00
684 *)				Løse	1051735	19 3022 600	1435842	B2-2-2	13.337,00

\*) Dimension 684 produceres efter ordre

## Priser på Ultra Double

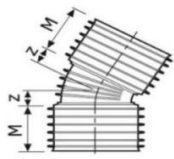

### Ultra Double bøjning 30°

Dimension mm	Z1 mm	Z2 mm	M mm	Antal pr. palle	Uponor nr.	VVS nr.	DB nr.	Vare- gruppe	2026-pris Kr./stk.
200	52	52	96	55	1050282	19 1356 200	5867006	B1-2-2	380,00
250	38	38	113	23	1050283	19 1356 250	5867007	B1-2-2	1.084,00
315	78	78	134	10	1050284	19 1356 315	5867008	B1-2-2	2.031,00
400	84	84	168	6	1050376	19 1356 640	5030233	B1-2-2	2.434,00
450	118	118	182	4	1050285	19 1356 450	5867009	B1-2-2	6.319,00
560	130	130	210	2	1050286	19 1356 560	5867010	B1-2-2	8.753,00
684 *)				Løse	1051734	19 3023 600	1435841	B2-2-2	12.777,00

\*) Dimension 684 produceres efter ordre

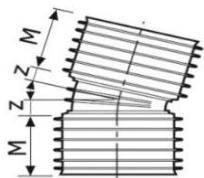

### Ultra Double bøjning 15°

Dimension mm	Z1 mm	Z2 mm	M mm	Antal pr. palle	Uponor nr.	VVS nr.	DB nr.	Vare- gruppe	2026-pris Kr./stk.
200	30	30	96	55	1050288	19 1358 200	5867011	B1-2-2	380,00
250	38	38	113	32	1050289	19 1358 250	5867012	B1-2-2	1.084,00
315	45	45	134	15	1050290	19 1358 315	5867013	B1-2-2	2.031,00
400	59	59	168	8	1050379	19 1358 640	5030232	B1-2-2	2.434,00
450	59	59	182	4	1050291	19 1358 450	5867014	B1-2-2	6.319,00
560	65	65	210	2	1050292	19 1358 560	5867015	B1-2-2	8.753,00
684 *)				Løse	1051733	19 3024 600	1435840	B2-2-2	12.777,00

\*) Dimension 684 produceres efter ordre

## Priser på Ultra Double

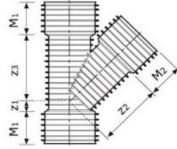

### Ultra Double grenrør 45°

Passer også til Ultra Rib 2 kloakrør

Dimension mm	Z1 mm	Z2 mm	Z3 mm	M1 mm	M2 mm	Antal pr. palle	Uponor nr.	VVS nr.	DB nr.	Vare- gruppe	2026-pris Kr./stk.
200/200	48	260	405	96	96	20	1050307	19 1636 200	5867016	B1-2-2	1.084,00
250/200	55	265	305	113	96	13	1050308	19 1636 248	5867017	B1-2-2	2.172,00
250/250	55	287	305	113	113	10	1050314	19 1636 250	5867018	B1-2-2	2.684,00
315/200	70	299	384	134	96	6	1050309	19 1636 311	5867019	B1-2-2	4.433,00
315/250	70	327	384	134	113	6	1050315	19 1636 313	5867020	B1-2-2	4.602,00
315/315	70	361	384	134	134	6	1050316	19 1636 315	5867021	B1-2-2	5.748,00

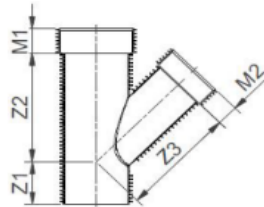

### Ultra Double grenrør 45°

Med inline muffe. Passer også til Ultra Rib 2 kloakrør

Dimension mm	Z1 mm	Z2 mm	Z3 mm	M1 mm	M2 mm	Uponor nr.	VVS nr.	DB nr.	Vare- gruppe	2026-pris Kr./stk.
450/200	300	586	586	214	100	□ 1091155	19 1648 443	1951309	B1-2-2	9.751,00
450/250	250	636	760	214	117	□ 1091156	19 1648 445	1951318	B1-2-2	11.058,00
450/315	290	596	750	214	134	□ 1091157	19 1648 447	1951320	B1-2-2	12.403,00
450/450	360	706	687	214	214	□ 1091158	19 1648 450	1951321	B1-2-2	19.722,00
560/200	250	644	800	206	100	□ 1091159	19 1648 551	1951327	B1-2-2	12.529,00
560/250	250	644	770	206	117	□ 1091160	19 1648 553	1951331	B1-2-2	15.614,00
560/315	300	694	900	206	134	□ 1090185	19 1648 555	1951333	B1-2-2	17.633,00
560/560	410	924	1014	206	206	□ 1091161	19 1648 560	1951334	B1-2-2	25.557,00

□ Ikke lagerførende. Produceres efter ordre.

## Priser på Ultra Double

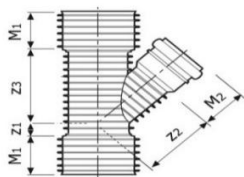

### Ultra Double grenrør 45°

Afgrening til glat spidsende. Passer også til Ultra Rib 2 kloakrør

Dimension mm	Z1 mm	Z2 mm	Z3 mm	M1 mm	M2 mm	Antal pr. palle	Uponor nr.	VVS nr.	DB nr.	Vare- gruppe	2026-pris Kr./stk.
200/110	26	188	223	97	60	8 / 32	1050294	19 1637 195	5867026	B1-2-2	599,00
200/160	26	243	223	97	112	7 / 28	1050299	19 1637 198	5867027	B1-2-2	699,00
250/110	55	220	322	113	60	17	1050295	19 1637 243	5867028	B1-2-2	1.317,00
250/160	55	261	305	113	112	16	1050300	19 1637 246	5867029	B1-2-2	1.488,00
315/110	27	260	384	134	60	6	1050297	19 1637 306	5867030	B1-2-2	3.115,00
315/160	27	295	384	134	98	6	1050302	19 1637 309	5867031	B1-2-2	3.548,00

Dim. 110 og 160 mm muffer er forsynet med fastsiddende olie- og benzinbestandige tætningsringe



### Ultra Double grenrør 45°

Muffe-spids med to muffer. Passer også til Ultra Rib 2 kloakrør

Dimension mm	Z1 mm	Z2 mm	Z3 mm	M1 mm	M2 mm	Uponor nr.	VVS nr.	DB nr.	Vare- gruppe	Pris Kr./stk.
450/160 *	230	436	550	214	82	▣ 1121695	19 1647 441	2261363	B1-2-2	7.765,00
560/160 *	180	494	550	206	82	▣ 1121700	19 1647 549	2261365	B1-2-2	11.364,00

\*) Dim. 160 mm er med dobbeltmuffe og forsynet med fastsiddende olie- og benzinbestandige tætningsringe

▣ Ikke lagerførende. Produceres efter ordre.

## Priser på Ultra Double

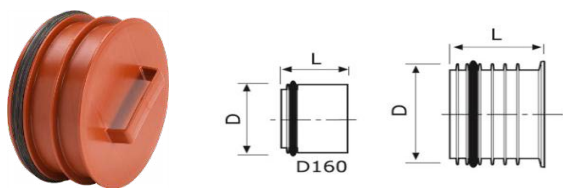

### Ultra Double prop

#### Med påsat tætningsring

Dimension mm	L mm	Antal pr. karton	Antal pr. palle	Uponor nr.	VVS nr.	DB nr.	Vare- gruppe	Pris Kr./stk.
200	90	24	192	1050332	19 2257 200	5867037	B1-2-2	248,00
250	105	13	104	1050333	19 2257 250	5867038	B1-2-2	791,00
315	230		21	1050334	19 2257 315	5867039	B1-2-2	2.511,00
400	190		24	1050382	19 2257 640	5030239	B1-2-2	2.727,00
450	195		9	1050335	19 2257 450	5867040	B1-2-2	3.641,00
560	235		4	1050336	19 2257 560	5867041	B1-2-2	7.884,00



### Ultra Double slutmuffe

Dimension mm	L mm	Antal pr. palle	Uponor nr.	VVS nr.	DB nr.	Vare- gruppe	2026-pris Kr./stk.
684	255	8	1057910	19 3048 660	1575851	B2-2-2	2.761,00

Ekskl. tætningsring. Husk tætningsring Uponor nr. 1051738

## Priser på Ultra Double

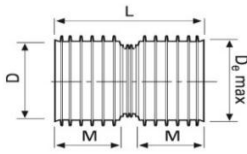

### Ultra Double dobbeltmuffe

Dimension mm	L mm	M mm	Antal pr. palle	Uponor nr.	VVS nr.	DB nr.	Vare- gruppe	Pris Kr./stk.
200	204	96	72	1050329	19 2437 200	5867042	B1-2-2	460,00
250	240	113	48	1053654	19 2437 250	5867043	B1-2-2	924,00
315	286	134	21	1053655	19 2437 315	5867044	B1-2-2	1.436,00
400	295	151	18	1050380	19 2437 640	5030237	B1-2-2	1.799,00
450	432	214	16	1053747	19 2437 450	5867045	B1-2-2	3.269,00
560	416	206	16	1050330	19 2437 560	5867046	B1-2-2	4.369,00
684	496	241	4	1051741	19 3028 600	1435862	B2-2-2	2.713,00

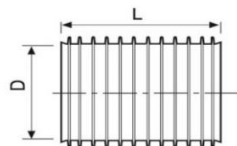

### Ultra Double skydemuffe

Dimension mm	L mm	Antal pr. palle	Uponor nr.	VVS nr.	DB nr.	Vare- gruppe	Pris Kr./stk.
200	204	65	1050326	19 2457 200	5867047	B1-2-2	460,00
250	240	48	1050327	19 2457 250	5867048	B1-2-2	924,00
315	286	21	1050328	19 2457 315	5867049	B1-2-2	1.436,00
400	295	18	1050381	19 2457 640	5030238	B1-2-2	1.799,00
450	432	16	1051666	19 2457 450	5867050	B1-2-2	3.269,00
560	416	16	1050516	19 2457 560	5867051	B1-2-2	4.369,00
684	496	4	1057909	19 3029 660	1546299	B2-2-2	2.713,00

## Priser på Ultra Double

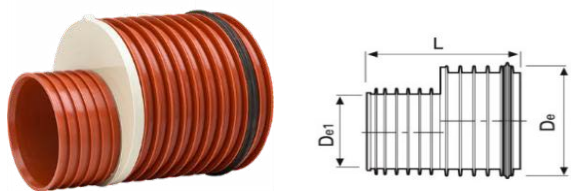

### Ultra Double reduktion

Fra Ultra muffe til Ultra spidsende. Med påsat tætningsring.

Dimension mm	L mm	M mm	Antal pr. karton	Antal pr. palle	Uponor nr.	VVS nr.	DB nr.	Vare- gruppe	2026-pris Kr./stk.
250/200	240	96	10	80	1050340	19 2520 248	5867059	B1-2-2	1.155,00
315/200	340	96		96	1050341	19 1979 311	5867034	B1-2-2	2.850,00
315/250	360	113		14	1050342	19 2520 313	5867060	B1-2-2	2.960,00
400/250	315	118		18	1050389	19 2520 696	5030250	B1-2-2	7.342,00
400/315	342	143		18	1050390	19 2520 698	5030249	B1-2-2	7.544,00
450/250	325	113		8	1050343	19 1979 445	5867035	B1-2-2	6.151,00
450/315	350	134		6	1050344	19 2520 447	5867061	B1-2-2	6.336,00
560/315	390	134		4	1050346	19 1979 555	5867036	B1-2-2	8.208,00
560/450	430	182		4	1050347	19 2520 558	5867062	B1-2-2	8.318,00

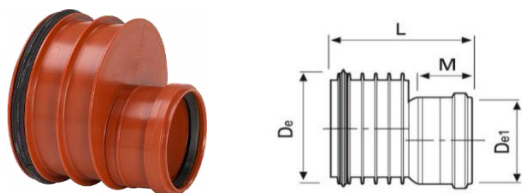

### Ultra Double reduktion

Fra Ultra muffe til glat rør spidsende. Med påsat tætningsring.

Dimension mm	L mm	M mm	Antal pr. karton	Antal pr. palle	Uponor nr.	VVS nr.	DB nr.	Vare- gruppe	2026-pris Kr./stk.
200/110	150	60	20	160	1050338	19 1979 195	5867057	B1-2-2	460,00
200/160	208	114	12	96	1050339	19 1979 198	5867058	B1-2-2	567,00
250/160	175	70	8	64	1054170	19 1979 246	5694183	B1-2-2	1.486,00
315/160	316	75		21	1054171	19 1979 309	5694184	B1-2-2	2.835,00

Dim. 160 mm muffe er forsynet med fastsiddende olie- og benzinbestandige tætningsringe

## Priser på Ultra Double

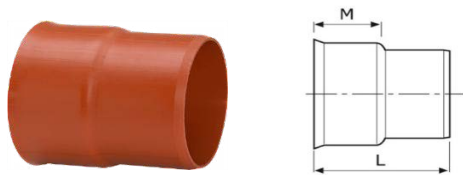

### Ultra Double overgangsstykke

Fra Ultra spidsende til glat muffe. Ekskl. tætningsring for Ultra spidsende.

Dimension mm	L mm	M mm	Antal pr. palle	Uponor nr.	VVS nr.	DB nr.	Vare- gruppe	2026-pris Kr./stk.
400/400	395	200	18	1050393	19 2512 640	5130878	B1-2-2	3.503,00
450/400	358	145	9	1050361	19 2512 450	5867055	B1-2-2	2.047,00
560/500 *)	515	180	3	1092614	19 2512 560	5867056	B1-2-2	4.184,00

\*) Overgang er centrisk

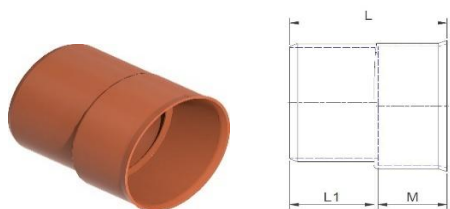

### Ultra Double overgangsstykke, excentrisk

Fra Ultra spidsende til glat muffe. Ekskl. tætningsring for Ultra spidsende.

Dimension mm	L mm	L1 mm	M mm	Antal pr. karton	Antal pr. palle	Uponor nr.	VVS nr.	DB nr.	Vare- gruppe	Pris Kr./stk.
200/200S	246	135	105	18	72	1120417	19 3055 200	2267329	B1-2-2	536,00
250/250S	297	170	120	10	40	1120418	19 3055 250	2267330	B1-2-2	1.021,00
315/315S	352	198	145	1	28	1120419	19 3055 315	2306538	B1-2-2	1.312,00

## Priser på Ultra Double

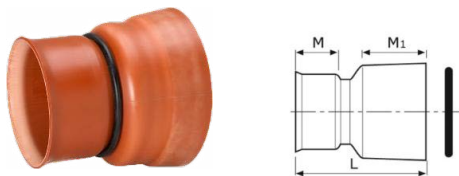

### Ultra Double overgangsstykke

#### Til betonrørsspidsende

Dimension mm	Beton mm	L mm	M mm	M1 mm	D1 mm	Antal pr. palle	Uponor nr.	VVS nr.	DB nr.	Vare- gruppe	2026-pris Kr./stk.
200	200	282	135	99	279	36	1054172	19 2612 200	5867065	B1-2-2	969,00
250	250	309	127	112	339	24	1054173	19 2612 250	5867066	B1-2-2	1.595,00
315	300	361	164	127	396	15	1054174	19 2612 315	5867067	B1-2-2	2.603,00
450	400 *)	364	164	130	524	6	1054175	19 2612 450	5867068	B1-2-2	6.060,00

\*) Kun til GT/EURO-betonrør

GT-tætningsringe: se prislister Ultra Classic



### Ultra Double overgangsstykke

#### Til betonrørsmuffe

Dimension mm	Beton mm	L mm	M mm	D1 mm	Antal pr. palle	Uponor nr.	VVS nr.	DB nr.	Vare- gruppe	Pris Kr./stk.
200	200	225	115	264	52	1054176	19 2639 200	5867072	B1-2-2	661,00
250	250	239	127	324	24	1054177	19 2639 250	5867073	B1-2-2	1.008,00
315	300	320	164	370	12	1050356	19 2639 315	5867074	B1-2-2	2.948,00
400	400 **)	360	170	468	12	1050395	19 2639 641	5130880	B1-2-2	7.666,00
450	400 *)	445	172	504	6	1054178	19 2639 450	5867075	B1-2-2	6.197,00
450	400 **)	380	170	470	4	1050357	19 2639 451	5867076	B1-2-2	6.197,00

\*) Kun til GT/EURO-betonrør

\*\*\*) Kun til IG-betonrør

GT-tætningsringe: se prislister Ultra Classic

# Uponor Ultra Rib 2

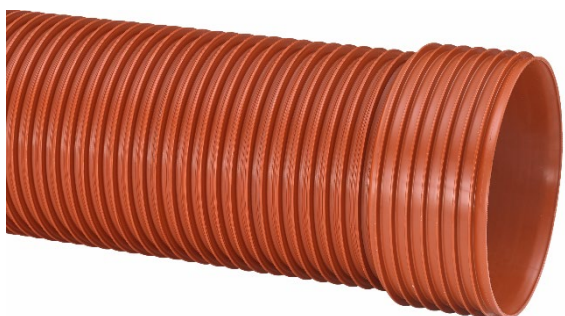

- **Færre samlinger**  
Inline muffe reducerer antal samlinger med 50%.
- **Optimerede flowforhold**  
Sprøjtetøbt inline muffe sikrer installations- og flowforhold i samlingen.
- **Nordisk Poly Mark**  
Opfylder dobbelt op på krav i Nordisk Poly Mark
- **100 års forventet levetid**  
Lang levetid på CO2-aftrykket.

## Uponor Ultra Rib 2

Uponor Ultra Rib 2 er et kloakgravitationssystem, bestående af rør, sprøjtetøbte inlinemuffer og specialfremstillede dele.

Ultra Rib 2 systemet har en ydeevne, der langt overstiger kravene på markedet. Det er ekstremt tæt, sikkert og stærkt. Kommuner, grundejere og entreprenører kan være sikre på, at systemet holder i mere end 100 år.

## Egenskaber

Anvendelse	Spildevand
Materiale	Polypropylen (PP)
Farve	Rødbrunt rør, hvid inderside
Dimensioner	Ø200-560mm
Længder	3 og 6 m
Standarder	EN 13476-3 NPM Cert. nr. 4077 NPM Cert. nr. 4039



## Ultra Rib 2 & Ultra Rib 2 Blue

Tekst	<p>Homogene ribbede PP-rør med inline muffe.                  Farve: Rød/brun udvendigt, lyst indvendigt.                  Forventet levetid langt over 100 år.</p>
Dimensionsområde	200-560 mm
Materiale	<p>PP                  Spildevandsrør med en CO<sub>2</sub> reduktion på min. 60% i forhold til et tilsvarende fossilbaseret rør.                  Rørene skal have en levetid på mindst 100 år.</p>
Godkendelse	<p>EN 13476-3 samt Nordic Poly Mark.                  Hvor Blue er anvendt udleveres ISCC Plus certificeret bæredygtighedsdeklaration.</p>
Tillægskrav	<p>Godstykkelse: min. 1% af indvendig diameter dog min. 3,0 mm.</p> <p>Modstå rodindtrængning: Skal med "Stroholm"-test være dokumenteret langtidstestet mod rodindtrængning, hvor samling skal kunne klare 2 bars tryk ekstrapoleret til 100 års anvendelse.</p> <p>Modstå slid: Skal med "Darmstadt"-metoden være dokumenteret slidtestet for cyklusser med 1.000.000 (1 mio.)</p> <p>Modstandsdygtigt over for deformation (ringfleksibilitet) op til 60 %.</p> <p>Tæthedstestede samlinger ved deformation:                  Skal være testet med tæt muffe ved 20% deformation og tæt ved spidsende ved 30 % deformation.</p> <p>Afvinkling i samlinger op til 4 grader.</p> <p>Ingen hvidmærkninger i indvendig rørvæg: Skal være ikkepåvirkelig for slag.</p>
Installation	<p>ht. DS 430 og DS 475 samt Danva vejledning nr. 54. "Brug af plastrør til vand og afløbssystemer".                  Den opgravede jord må genanvendes omkring rør iht. Uponor vejledning.</p>
Anvendelse	Gravitationsledninger til regn- og spildevand

## Priser på Ultra Rib 2 & Ultra Rib 2 Blue

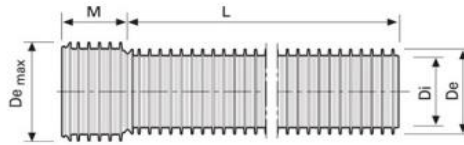

### Ultra Rib 2 kloakrør PP, SN8 Med muffe til gravitation

Dimension mm	De max. mm	Di mm	M mm	Antal pr. palle	Uponor nr.	VVS nr.	DB nr.	Vare- gruppe	Pris Kr./stk.
200/3000	227	175	100	15	1103066	19 1106 030	2114858	B1-1-2	751,00
200/6000	227	175	100	15	1103067	19 1106 060	2114859	B1-1-2	1.989,00
250/3000	276	220	114	12	1103068	19 1106 230	2115034	B1-1-2	1.305,00
250/6000	276	220	114	12	1103069	19 1106 260	2115038	B1-1-2	2.963,00
315/3000	355	277	130	6	1103070	19 1106 330	2115040	B1-1-2	2.050,00
315/6000	355	277	130	6	1103072	19 1106 360	2115042	B1-1-2	4.522,00
450/3000	509	396	149	2	1103073	19 1106 430	2115044	B1-1-2	3.975,00
450/6000	509	396	149	2	1103075	19 1106 460	2115046	B1-1-2	9.577,00
560/3000	624	493	176	2	1103076	19 1106 530	2115047	B1-1-2	5.553,00
560/6000	624	493	176	2	1103077	19 1106 560	2115048	B1-1-2	11.522,00

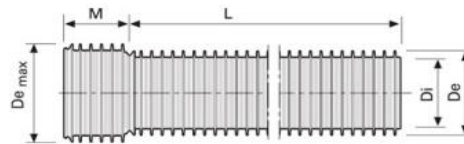

### Ultra Rib 2 Blue kloakrør PP, SN8 Med muffe til gravitation

Dimension mm	De max. mm	Di mm	M mm	Antal pr. palle	Uponor nr.	VVS nr.	DB nr.	Vare- gruppe	Pris Kr./stk.
200/3000	227	175	100	15	1120027	19 1107 030	2401037	B1-1-13	1.020,00
200/6000	227	175	100	15	1120028	19 1107 060	2500333	B1-1-13	2.703,00
250/3000	276	220	114	12	1120029	19 1107 230	2401038	B1-1-13	1.774,00
250/6000	276	220	114	12	1120030	19 1107 260	2500336	B1-1-13	4.025,00
315/3000	355	277	130	6	1120031	19 1107 330	2401040	B1-1-13	2.787,00
315/6000	355	277	130	6	1120032	19 1107 360	2500344	B1-1-13	6.148,00
450/3000	509	396	149	2	1120033	19 1107 430	2401044	B1-1-13	5.403,00
450/6000	509	396	149	2	1120034	19 1107 460	2500347	B1-1-13	13.021,00
560/3000	624	493	176	2	1120035	19 1107 530	2401046	B1-1-13	7.548,00
560/6000	624	493	176	2	1120036	19 1107 560	2500350	B1-1-13	15.660,00

☒ Ikke lagerførende. Produceres efter ordre.

## Priser på Ultra Rib 2 & Ultra Rib 2 Blue



**Ultra Rib 2 tætningsring**  
Iht. EN 681-1

Dimension mm	Antal pr. karton	Antal pr. palle	Uponor nr.	VVS nr.	DB nr.	Vare- gruppe	Pris Kr./stk.
200	120	1920	1053656	19 2954 200	5867079	B1-2-2	34,00
250	10	1000	1053657	19 2954 250	5867081	B1-2-2	62,00
315	10	600	1053658	19 2954 315	5867083	B1-2-2	99,00
450	10	300	1050363	19 2954 450	5867085	B1-2-2	289,00
560	10	200	1050364	19 2954 560	5867087	B1-2-2	530,00

**Ultra Rib 2 tætningsring**  
Olie- og benzinbestandig, iht. EN 681-1, mærket med gult

Dimension mm	Antal pr. karton	Antal pr. palle	Uponor nr.	VVS nr.	DB nr.	Vare- gruppe	Pris Kr./stk.
200		1920	1050365	19 2954 201	5867080	B1-2-2	155,00
250		1000	1050366	19 2954 251	5867082	B1-2-2	236,00
315	10	600	1050367	19 2954 316	5867084	B1-2-2	521,00
450	30	300	1050368	19 2954 451	5867086	B1-2-2	1.412,00
560	10	200	1050369	19 2954 561	5867088	B1-2-2	1.799,00

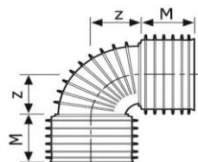

**Ultra Rib 2 bøjning 90°**

Dimension mm	Z1 mm	Z2 mm	M mm	Antal pr. palle	Uponor nr.	VVS nr.	DB nr.	Vare- gruppe	Pris Kr./stk.
200	86	86	96	33	1050272	19 1351 200	5866998	B1-2-2	1.148,00
250	103	103	113	17	1050273	19 1351 250	5866999	B1-2-2	4.477,00
315	126	126	134	8	1050274	19 1351 315	5867000	B1-2-2	6.430,00

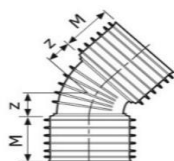

**Ultra Rib 2 bøjning 45°**

Dimension mm	Z1 mm	Z2 mm	M mm	Antal pr. palle	Uponor nr.	VVS nr.	DB nr.	Vare- gruppe	Pris Kr./stk.
200	67	67	96	45	1050276	19 1354 200	5867001	B1-2-2	380,00
250	83	83	113	25	1050277	19 1354 250	5867002	B1-2-2	1.084,00
315	106	106	134	11	1050278	19 1354 315	5867003	B1-2-2	2.031,00
450	181	181	182	4	1050279	19 1354 450	5867004	B1-2-2	6.319,00
560	200	200	210	2	1050280	19 1354 560	5867005	B1-2-2	8.753,00

## Priser på Ultra Rib 2 & Ultra Rib 2 Blue

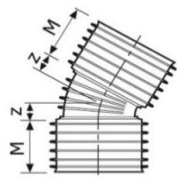

### Ultra Rib 2 bøjning 30°

Dimension mm	Z1 mm	Z2 mm	M mm	Antal pr. palle	Uponor nr.	VVS nr.	DB nr.	Vare- gruppe	Pris Kr./stk.
200	52	52	96	55	1050282	19 1356 200	5867006	B1-2-2	380,00
250	38	38	113	23	1050283	19 1356 250	5867007	B1-2-2	1.084,00
315	78	78	134	10	1050284	19 1356 315	5867008	B1-2-2	2.031,00
450	118	118	182	4	1050285	19 1356 450	5867009	B1-2-2	6.319,00
560	130	130	210	2	1050286	19 1356 560	5867010	B1-2-2	8.753,00

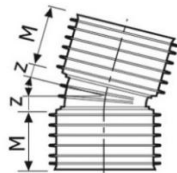

### Ultra Rib 2 bøjning 15°

Dimension mm	Z1 mm	Z2 mm	M mm	Antal pr. palle	Uponor nr.	VVS nr.	DB nr.	Vare- gruppe	Pris Kr./stk.
200	30	30	96	55	1050288	19 1358 200	5867011	B1-2-2	380,00
250	38	38	113	32	1050289	19 1358 250	5867012	B1-2-2	1.084,00
315	45	45	134	15	1050290	19 1358 315	5867013	B1-2-2	2.031,00
450	59	59	182	4	1050291	19 1358 450	5867014	B1-2-2	6.319,00
560	65	65	210	2	1050292	19 1358 560	5867015	B1-2-2	8.753,00

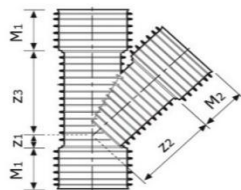

### Ultra Rib 2 grenrør 45°

Dimension mm	Z1 mm	Z2 mm	Z3 mm	M1 mm	M2 mm	Antal pr. palle	Uponor nr.	VVS nr.	DB nr.	Vare- gruppe	Pris Kr./stk.
200/200	48	260	405	96	96	20	1050307	19 1636 200	5867016	B1-2-2	1.084,00
250/200	55	265	305	113	96	13	1050308	19 1636 248	5867017	B1-2-2	2.172,00
250/250	55	287	305	113	113	10	1050314	19 1636 250	5867018	B1-2-2	2.684,00
315/200	70	299	384	134	96	6	1050309	19 1636 311	5867019	B1-2-2	4.433,00
315/250	70	327	384	134	113	6	1050315	19 1636 313	5867020	B1-2-2	4.602,00
315/315	70	361	384	134	134	6	1050316	19 3636 315	5867021	B1-2-2	5.748,00

## Priser på Ultra Rib 2 & Ultra Rib 2 Blue

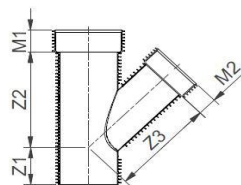

### Ultra Rib 2 grenrør 45°

#### Med inline muffe

Dimension mm	Z1 mm	Z2 mm	Z3 mm	M1 mm	M2 mm	Uponor nr.	VVS nr.	DB nr.	Vare- gruppe	Pris Kr./stk.
450/200	300	586	586	214	100	α 1091155	19 1648 443	1951309	B1-2-2	9.751,00
450/250	250	636	760	214	117	α 1091156	19 1648 445	1951318	B1-2-2	11.058,00
450/315	290	596	750	214	134	α 1091157	19 1648 447	1951320	B1-2-2	12.403,00
450/450	360	706	687	214	214	α 1091158	19 1648 450	1951321	B1-2-2	19.722,00
560/200	250	644	800	206	100	α 1091159	19 1648 551	1951327	B1-2-2	12.529,00
560/250	250	644	770	206	117	α 1091160	19 1648 553	1951331	B1-2-2	15.614,00
560/315	300	694	900	206	134	α 1090185	19 1648 555	1951333	B1-2-2	17.633,00
560/560	410	924	1014	206	206	α 1091161	19 1648 560	1951334	B1-2-2	25.557,00

α Ikke lagerførende. Produceres efter ordre og kan ikke returneres.

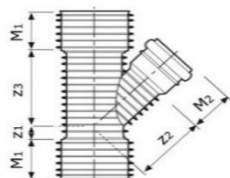

### Ultra Rib 2 grenrør 45°

#### Afgrening til glat spidsende

Dimension mm	Z1 mm	Z2 mm	Z3 mm	M1 mm	M2 mm	Antal pr. palle	Uponor nr.	VVS nr.	DB nr.	Vare- gruppe	Pris Kr./stk.
200/110	26	188	223	97	60	8 / 32	1050294	19 1637 195	5867026	B1-2-2	599,00
200/160	26	243	223	97	112	7 / 28	1050299	19 1637 198	5867027	B1-2-2	699,00
250/110	55	220	322	113	60	17	1050295	19 1637 243	5867028	B1-2-2	1.317,00
250/160	55	261	305	113	112	16	1050300	19 1637 246	5867029	B1-2-2	1.488,00
315/110	27	260	384	134	60	6	1050297	19 1637 306	5867030	B1-2-2	3.115,00
315/160	27	295	384	134	98	6	1050302	19 1637 309	5867031	B1-2-2	3.548,00

Dim. 110 og 160 mm muffe er forsynet med fastsiddende olie- og benzinbestandige tætningsringe

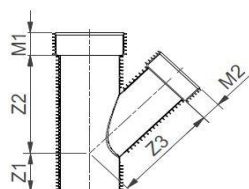

### Ultra Rib 2 grenrør 45°

#### Muffe-spids med to muffe

Dimension mm	Z1 mm	Z2 mm	Z3 mm	M1 mm	M2 mm	Uponor nr.	VVS nr.	DB nr.	Vare- gruppe	Pris Kr./stk.
450/160 *	230	436	550	214	82	α 1121695	19 1647 441	2261363	B1-2-2	7.765,00
560/160 *	180	494	550	206	82	α 1121700	19 1647 549	2261365	B1-2-2	11.364,00

\*) Dim. 160 mm er med dobbeltmuffe og forsynet med fastsiddende olie- og benzinbestandige tætningsringe

α Ikke lagerførende. Produceres efter ordre og kan ikke returneres.

## Priser på Ultra Rib 2 & Ultra Rib 2 Blue

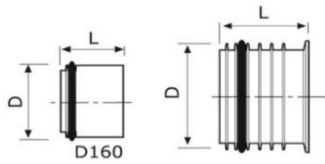

### Ultra Rib 2 prop Med påsat tætningsring

Dimension mm	L mm	Antal pr. karton	Antal pr. palle	Uponor nr.	VVS nr.	DB nr.	Vare- gruppe	Pris Kr./stk.
200	90	24	192	1050332	19 2257 200	5867037	B1-2-2	248,00
250	105	13	104	1050333	19 2257 250	5867038	B1-2-2	791,00
315	230		21	1050334	19 2257 315	5867039	B1-2-2	2.511,00
450	195		9	1050335	19 2257 450	5867040	B1-2-2	3.641,00
560	235		4	1050336	19 2257 560	5867041	B1-2-2	7.884,00

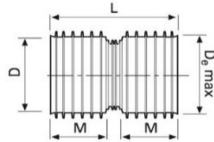

### Ultra Rib 2 dobbeltmuffe

Dimension mm	L mm	M mm	Antal pr. palle	Uponor nr.	VVS nr.	DB nr.	Vare- gruppe	Pris Kr./stk.
200	204	95	72	1050329	19 2437 200	5867042	B1-2-2	460,00
250	240	113	48	1053654	19 2437 250	5867043	B1-2-2	924,00
315	286	134	21	1053655	19 2437 315	5867044	B1-2-2	1.436,00
450	432	214	16	1053747	19 2437 450	5867045	B1-2-2	3.269,00
560	416	206	16	1050330	19 2437 560	5867046	B1-2-2	4.369,00

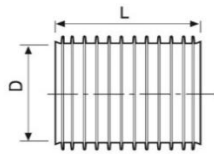

### Ultra Rib 2 skydemuffe

Dimension mm	L mm	Antal pr. palle	Uponor nr.	VVS nr.	DB nr.	Vare- gruppe	Pris Kr./stk.
200	204	65	1050326	19 2457 200	5867047	B1-2-2	460,00
250	240	48	1050327	19 2457 250	5867048	B1-2-2	924,00
315	286	21	1050328	19 2457 315	5867049	B1-2-2	1.436,00
450	432	16	1051666	19 2457 450	5867050	B1-2-2	3.269,00
560	416	16	1050516	19 2457 560	5867051	B1-2-2	4.369,00

## Priser på Ultra Rib 2 & Ultra Rib 2 Blue

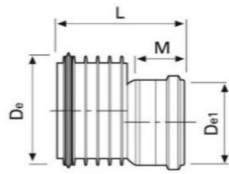

### Ultra Rib 2 reduktion

Med påsat tætningsring til glat spidsende

Dimension mm	L mm	M mm	Antal pr. karton	Antal pr. palle	Uponor nr.	VVS nr.	DB nr.	Vare- gruppe	Pris Kr./stk.
200/110	150	62	20	160	1050338	19 1979 195	5867057	B1-2-2	460,00
200/160	205	115	12	96	1050339	19 1979 198	5867058	B1-2-2	567,00
250/160	175	70	8	64	1054170	19 1979 246	5694183	B1-2-2	1.486,00
315/160	316	75		21	1054171	19 1979 309	5694184	B1-2-2	2.835,00

Dim. 110 og 160 mm muffers er forsynet med fastsiddende olie- og benzinbestandige tætningsringe

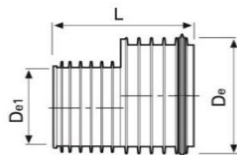

### Ultra Rib 2 reduktion

Med påsat tætningsring

Dimension mm	L mm	M mm	Antal pr. karton	Antal pr. palle	Uponor nr.	VVS nr.	DB nr.	Vare- gruppe	Pris Kr./stk.
250/200	240	96	10	80	1050340	19 2520 248	5867059	B1-2-2	1.155,00
315/200	340	96		96	1050341	19 1979 311	5867034	B1-2-2	2.850,00
315/250	360	113		14	1050342	19 2520 313	5867060	B1-2-2	2.960,00
450/250	325	113		8	1050343	19 1979 445	5867035	B1-2-2	6.151,00
450/315	350	134		6	1050344	19 2520 447	5867061	B1-2-2	6.336,00
560/315	390	134		4	1050346	19 1979 555	5867036	B1-2-2	8.208,00
560/450	430	182		4	1050347	19 2520 558	5867062	B1-2-2	8.318,00

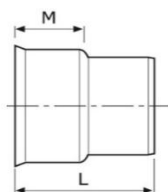

### Ultra Rib 2 overgangsstykke

Fra Ultra spidsende til glat muffe. Ekskl. tætningsring for Ultra spidsende.

Dimension mm	L mm	M mm	Antal pr. palle	Uponor nr.	VVS nr.	DB nr.	Vare- gruppe	Pris Kr./stk.
450/400	358	145	9	1050361	19 2512 450	5867055	B1-2-2	2.047,00
560/500	515	180	3	1092614	19 2512 560	5867056	B1-2-2	4.184,00

## Priser på Ultra Rib 2 & Ultra Rib 2 Blue

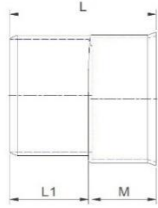

### Ultra Rib 2 overgangsstykke, excentrisk

Fra Ultra spidsende til glat muffe. Ekskl. tætningsring for Ultra spidsende.

Dimension mm	L mm	L1 mm	M mm	Antal pr. karton	Antal pr. palle	Uponor nr.	VVS nr.	DB nr.	Vare- gruppe	Pris Kr./stk.
200/200S	246	135	105	18	72	1120417	19 3055 200	2267329	B1-2-2	536,00
250/250S	297	170	120	10	40	1120418	19 3055 250	2267330	B1-2-2	1.021,00
315/315S	352	198	145		28	1120419	19 3055 315	2306538	B1-2-2	1.312,00

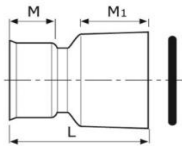

### Ultra Rib 2 overgangsstykke

Til betonrørsspidsende

Dimension mm	Beton mm	L mm	M1 mm	M2 mm	DY mm	Antal pr. palle	Uponor nr.	VVS nr.	DB nr.	Vare- gruppe	Pris Kr./stk.
200	200	282	135	99	279	36	1054172	19 2612 200	5867065	B1-2-2	969,00
250	250	309	127	112	339	24	1054173	19 2612 250	5867066	B1-2-2	1.595,00
315	300	361	164	127	396	15	1054174	19 2612 315	5867067	B1-2-2	2.603,00
450	400 *)	364	164	130	524	6	1054175	19 2612 450	5867068	B1-2-2	6.060,00

\*) Kun til GT-betonrør

GT-tætningsringe se prisliste Ultra Classic

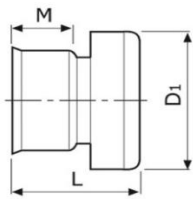

### Ultra Rib 2 overgangsstykke

Til betonrørsmuffe

Dimension mm	Beton mm	L mm	M mm	DY mm	Antal pr. palle	Uponor nr.	VVS nr.	DB nr.	Vare- gruppe	Pris Kr./stk.
200	200	225	115	264	52	1054176	19 2639 200	5867072	B1-2-2	661,00
250	250	239	127	324	24	1054177	19 2639 250	5867073	B1-2-2	1.008,00
315	300	295	164	375	12	1050356	19 2639 315	5867074	B1-2-2	2.948,00
450	400 *)	445	172	504	6	1054178	19 2639 450	5867075	B1-2-2	6.197,00
450	400 **)	356	172	468	4	1050357	19 2639 451	5867076	B1-2-2	6.197,00

\*) Kun til GT-betonrør

\*\*\*) Kun til IG-betonrør

GT-tætningsringe se prisliste Ultra Classic

# Uponor PVC spildevandsrør



- **Høj modstandsdygtighed**  
Rør og fittings er fremstillet med en fastsiddende olie- og kemikaliebestandig tilslutningstætningsring i TPE.
- **Nordic Poly Mark SBC**  
Opfylder kravene iht. Nordic Poly Mark SBC EN 1401
- **Nordic Poly Mark**  
Godkendt iht. Insta-Cert og Nordic Poly Mark i dim. 110-400 mm.

## Uponor PVC spildevandsrør

Uponors PVC-kloakrør er et glat rør til gravitation. Rørene er fremstillet af uplastificeret polyvinylchlorid (PVC-U) og har en ringstivhed på SN8.

PVC er korrosionsbestandig og tåler effektivt de fleste opløsningsmidler, syrer, baser og smøremidler.

## Egenskaber

Anvendelse	Spildevand
Materiale	PVC
Farve	Rødbrunt
Dimensioner	Ø110-400 mm
Længder	1, 2, 3 og 6 m
Standarder	EN 1401-1 NPM Cert. nr. 4007

## Udbudsbeskrivelse

### PVC

Tekst	Glat rør med inline muffe. Rødbrun farve. Ringstivheder på SN8 og SN4. Forventet levetid: 100 år.
Dimensionsområde	110-400 mm
Materiale	PVC
Godkendelse	EN 1401 samt Nordic Poly Mark.
Tillægskrav	Fastsiddende olie- og benzinbestandige tætningsringe
Installation	ht. DS 430 og DS 475 samt Danva vejledning nr. 54. "Brug af plastrør til vand og afløbssystemer".
Anvendelse	Gravitationsledninger til regn- og spildevand

## Priser på PVC spildevandsrør

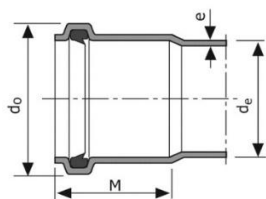

### Kloakrør PVC

#### EN 1401 med muffe og fastsiddende olie- og bezinbestandig tætningsring, SN8

Dimension (de) mm/længde	M mm	Do mm	Di mm	e mm	Antal pr. palle/ramme	Uponor nr.	VVS nr.	DB nr.	Vare- gruppe	Pris Kr./stk.
110/1000	56,8	128	102,4	3,2	50	1054104	19 1144 100	5194902	B1-1-9	172,00
110/2000	56,8	128	102,4	3,2	50	1054106	19 1144 200	5194903	B1-1-9	277,00
110/3000	56,8	128	102,4	3,2	50	1054112	19 1144 300	5194904	B1-1-9	419,00
110/6000	56,8	128	102,4	3,2	50	1054110	19 1144 600	5194905	B1-1-9	839,00
160/1000	75,5	183	149,2	4,7	28	1054105	19 1146 100	5194906	B1-1-9	293,00
160/2000	75,5	183	149,2	4,7	28	1054107	19 1146 200	5194908	B1-1-9	522,00
160/3000	75,5	183	149,2	4,7	28	1054113	19 1146 300	5194909	B1-1-9	748,00
160/6000	75,5	183	149,2	4,7	28	1050211	19 1146 600	5194910	B1-1-9	1.521,00
200/1000	89,5	227	186,6	5,9	15	1050196	19 1148 100	2275261	B1-1-3	542,00
200/2000	89,5	227	186,6	5,9	15	1050198	19 1148 200	2275279	B1-1-3	838,00
200/3000	89,5	227	186,6	5,9	15	1050212	19 1148 300	2275287	B1-1-3	1.119,00
200/6000	89,5	227	186,6	5,9	15	1050201	19 1148 600	2911519	B1-1-3	2.288,00
250/3000	112,1	285	233,4	7,3	12	1050213	19 1150 300	5048689	B1-1-3	1.859,00
250/6000	112,1	285	233,4	7,3	12	1050203	19 1150 600	5048690	B1-1-3	3.659,00
315/3000	123	357	294,2	9,2	6	1050214	19 1151 300	5048691	B1-1-3	3.191,00
315/6000	123	357	294,2	9,2	6	1050206	19 1151 600	5048692	B1-1-3	5.857,00
400/3000	143	448	373,8	11,7	6	1050215	19 1152 300	5048693	B1-1-3	5.566,00
400/6000	143	448	373,8	11,7	6	1050209	19 1152 600	5048694	B1-1-3	10.319,00



### Tætningsring

#### Olje- og benzinbestandig. Produceret iht. EN 681-2

Dimension mm	Antal pr. palle	Uponor nr.	VVS nr.	DB nr.	Vare- gruppe	Pris Kr./stk.
110	5800	1053670	19 2945 111	1327276	B1-2-6	35,00
160	2200	1053671	19 2945 161	1328008	B1-2-5	44,00
200	1200	1063568	19 2945 201	1666203	B1-2-3	120,00
250	484	1063569	19 2945 251	1666206	B1-2-3	211,00
315	240	1063570	19 2945 316	1666207	B1-2-3	325,00
400	136	1063571	19 2945 401	1666208	B1-2-3	580,00

# Uponor Solid PP



- Høj kemisk bestandighed
- Korrosionsfri
- Massivt étlagsrør
- Nordic Poly Mark godkendt

## Uponor Solid PP

Uponors glatte PP-enkeltlagsrør er til kloakering med gravitation. Systemet er godkendt af Nordic Poly Mark (NPM) og opfylder kravene i EN 1852. Som påkrævet i standarden er de rødbrune og glatte PP-rør gennemfarvede gennem hele vægstrukturen.

Rørene er slagfaste, selv i koldt vejr, og kan også installeres om vinteren. Systemet er korrosionsfrit med god modstandsdygtighed over for slid. Rørenes ringstivhed er SN8 og kan tåle trafikbelastning. Til disse PP-rør kan der anvendes monteringsstykker til glatte rør.

## Egenskaber

Anvendelse	Gravitationsrør
Materiale	Polypropylen, SN8
Ringstivhed	SN8
Farve	Rødbrunt
Dimensioner	Ø110-400 mm: 3 og 6 m
Muffer	110-160 mm: Inline-muffe 200-400 mm: Dobbelt-muffe
Tætningsring	Oliebestandig pakning
Standarder	Nordic Poly Mark EN 1852

## Udbudsbeskrivelse

### Solid PP enkeltlagsrør EN 1852

Tekst	Glat rør med inline muffe. Rødbrun farve. Ringstivheder på SN8. Forventet levetid: 100 år.
Dimensionsområde	110-400 mm
Materiale	PP
Godkendelse	EN 1852 samt Nordic Poly Mark.
Tillægskrav	Oliebestandig pakning i tætningsring
Installation	ht. DS 430 og DS 475 samt Danva vejledning nr. 54. "Brug af plastrør til vand og afløbssystemer".
Anvendelse	Gravitationsledninger til regn- og spildevand

## Priser på Solid PP enkeltlagskloakrør

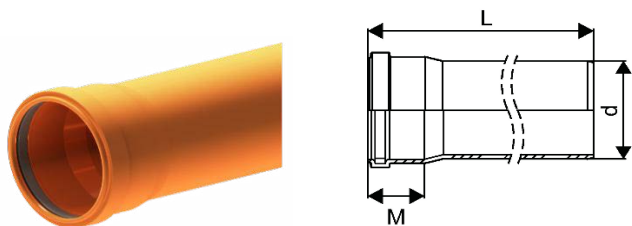

### Uponor Solid PP-kloak enkeltlagsrør med inline muffe, SN8

EN 1852 Rødbrun, forsynet med fastsiddende olie- og benzinbestandige tætningsringe

Dimension mm/længde	M mm	Udv. mm	Godstyk. mm	Antal pr. ramme	Uponor nr.	VVS nr.	DB nr.	Vare- gruppe	Pris Kr./stk.
110/1000	58	127	3,8	50	1188002	19 5160 100	2614615	B1-1-17	155,00
110/2000	58	127	3,8	50	1188003	19 5160 200	2614616	B1-1-17	263,00
110/3000	58	127	3,8	50	1144947	19 5160 300	2543225	B1-1-17	317,00
110/6000	58	127	3,8	50	1144948	19 5160 600	2543237	B1-1-17	622,00
160/1000	82	184	5,5	28	1188004	19 5161 100	2614643	B1-1-17	321,00
160/2000	82	184	5,5	28	1188005	19 5161 200	2614645	B1-1-17	480,00
160/3000	82	184	5,5	28	1144949	19 5161 300	2543238	B1-1-17	658,00
160/6000	82	184	5,5	28	1144950	19 5161 600	2543239	B1-1-17	1.284,00

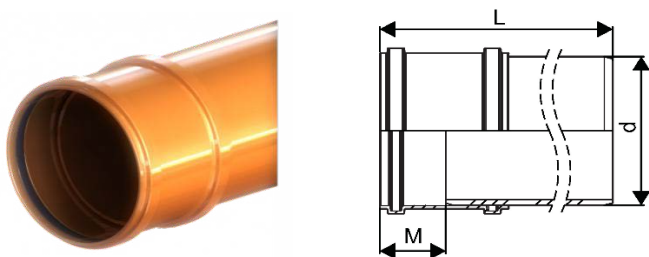

### Uponor Solid PP-kloak enkeltlagsrør med dobbeltmuffe, SN8

EN 1852 Rødbrun, forsynet med fastsiddende olie- og benzinbestandige tætningsringe

Dimension mm/længde	M mm	Udv. mm	Godstyk. mm	Antal pr. ramme	Uponor nr.	VVS nr.	DB nr.	Vare- gruppe	Pris Kr./stk.
200/3000	81	216	6,9	15	☒ 1144951	19 5162 300	2543240	B1-1-18	1.267,00
200/6000	81	216	6,9	15	☒ 1144952	19 5162 600	2543241	B1-1-18	2.223,00
250/3000	125	273	8,6	12	☒ 1144953	19 5163 300	2543242	B1-1-18	2.088,00
250/6000	125	273	8,6	12	☒ 1144954	19 5163 600	2543243	B1-1-18	3.554,00
315/3000	147	339	10,8	6	☒ 1144955	19 5164 300	2543244	B1-1-18	3.459,00
315/6000	147	339	10,8	6	☒ 1144956	19 5164 600	2543245	B1-1-18	5.813,00
400/3000	168	427	13,7	6	☒ 1144957	19 5165 300	2543246	B1-1-18	6.535,00
400/6000	168	427	13,7	6	☒ 1144958	19 5165 600	2543247	B1-1-18	10.192,00

☒ Ikke lagerførende. Produceres efter ordre.

# IQ-regnvandssystemer

---

51 IQ-rør

---

65 IQ-drænrør

---

69 IQ-magasiner

---

# Uponor IQ-rør



- **Vandtæt system**  
Dobbeltvægget system med glat inderside og tætningsringe
- **Færre samlinger**  
Integreret inline muffe reducerer antal samlinger med 50%
- **Nem inspektion**  
Rørens hvide inderside gør det nemt at inspicere systemet.
- **100 års forventet levetid**  
Stærk og holdbar løsning med lang levetid

## Uponor IQ-rør

IQ regnvandsrør er en del af Uponor IQ, - et rørsystem til regn- og smeltevandshåndtering. Rørene bruges til ledning af regnvand i kommuner og i transportsektorer samt til landbrug og skovbrug. Rørene bruges også til ledning af spildevand.

Systemet er fremstillet i polypropylen – et bæredygtigt plastmateriale med hensyn til dets egenskaber og levetid. Alt i alt giver Uponor IQ en løsning, der har en levetid på hundrede år.

## Egenskaber

Anvendelse	Regn- og spildevand
Materiale	Polypropylen
Farve	Sorte rør med grå striber, hvid inderside
Dimensioner	200-1200 mm
Længder	2,7 - 2,8 - 3,0 - 5,8 - 6,0 m
Standarder	EN 13476-3 NPM Cert. nr. 4077 (ID 200-800)
Godkendelser	NPM Cert. nr. 4039 (ID 200-800) NPM Cert. nr. 4088 (ID 200-800)



## IQ-regnvandsrør & IQ Blue

Tekst	IQ SN8, korrugeret dobbeltvægs PP-rør med muffe, lys inderside. Farve: sort udvendigt, lyst indvendigt. Forventet levetid 100 år.
Dimensionsområde	200 og 800 mm
Materiale	PP Spildevandsrør med en CO2 reduktion på min. 60% i forhold til et tilsvarende fossilbaseret rør. Rørene skal have en levetid på mindst 100 år.
Godkendelse	EN 13476-3 samt Nordic Poly Mark.
Tillægskrav	Slagstyrke måles ved -20° C, 1 m
Installation	ht. DS 430 og DS 475 samt Danva vejledning nr. 54. "Brug af plastrør til vand og afløbssystemer".
Anvendelse	Gravitationsledninger til regn- og spildevand

## IQ-regnvandsrør & IQ Blue

Tekst	IQ SN8, korrugeret dobbeltvægs PP-rør med muffe, lys inderside. Farve: sort udvendigt, lyst indvendigt. Forventet levetid 100 år.
Dimensionsområde	1000 og 1200 mm
Materiale	PP Spildevandsrør med en CO2 reduktion på min. 60% i forhold til et tilsvarende fossilbaseret rør. Rørene skal have en levetid på mindst 100 år.
Godkendelse	EN 13476-3 samt Nordic Poly Mark.
Tillægskrav	Slagstyrke måles ved -20° C, 1 m
Installation	ht. DS 430 og DS 475 samt Danva vejledning nr. 54. "Brug af plastrør til vand og afløbssystemer".
Anvendelse	Gravitationsledninger til regn- og spildevand

## Priser på IQ-rør

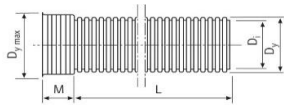

### Uponor IQ regnvandsrør

Med muffe, SN 8, sort, PP, dobbeltvægsrør EN13476-3 samt Nordic Poly Mark (NPM kun < ø1000 mm)

Dimension mm	Dy/Di mm	Dy max. mm	Muffe mm	Lgd. m	Antal pr. palle/fuldt læs	Uponor nr.	VVS nr.	DB nr.	Vare- gruppe	Pris Kr./stk.
200	225/196	245	94	3	12 / 216	1055332	19 3001 200	1434410	B2-1-5	1.027,00
200	225/196	245	94	6	12 / 144	1055333	19 3002 200	1434413	B2-1-5	1.907,00
300	338/296	360	110	3	6 / 108	1055334	19 3001 300	1434481	B2-1-5	2.021,00
300	338/296	360	110	6	6 / 72	1055335	19 3002 300	1434482	B2-1-5	3.778,00
400	450/393	480	145	3	2 / 60	1051716	19 3001 400	1434483	B2-1-5	3.816,00
400	450/393	480	145	6	2 / 40	1051717	19 3002 400	1434484	B2-1-5	7.039,00
500	560/491	595	170	3	2 / 48	1051718	19 3001 500	1434485	B2-1-5	6.273,00
500	560/491	595	170	6	2 / 32	1051719	19 3002 500	1434487	B2-1-5	10.874,00
600	684/596	713	245	2,8	2 / 30	1062924	19 3001 600	1434489	B2-1-5	7.888,00
600	684/596	713	245	6	2 / 20	1051721	19 3002 600	1434490	B2-1-5	15.264,00
800	902/796	910	260	2,8	- / 24	1057760	19 3001 800	1434493	B2-1-5	12.932,00
800	902/796	910	260	6	- / 12	1051746	19 3002 800	1434495	B2-1-5	25.090,00
1000	1154/1009	1165	277	2,7	- / 16	1057761	19 3001 910	1434498	B2-1-5	17.736,00
1000	1154/1009	1165	277	6	- / 8	1051749	19 3002 910	1434500	B2-1-5	36.575,00
1200	1360/1187	1370	375	2,6	- / 12	1057762	19 3001 920	1434505	B2-1-5	27.523,00
1200	1360/1187	1370	375	5,8	- / 6	1057763	19 3002 920	1434515	B2-1-5	54.365,00

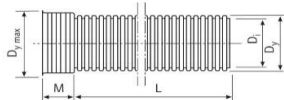

### Uponor IQ Blue regnvandsrør

Med muffe, SN 8, sort, PP, dobbeltvægsrør EN13476-3 samt Nordic Poly Mark (NPM kun < ø1000 mm)

Dimension mm	Dy/Di mm	Dy max. mm	Muffe mm	Lgd. m	Antal pr. palle/fuldt læs	Uponor nr.	VVS nr.	DB nr.	Vare- gruppe	Pris Kr./stk.
200	225/196	245	94	3	12 / 216	1134140	19 3010 200	2400767	B2-1-13	1.246,00
200	225/196	245	94	6	12 / 144	1134141	19 3011 200	2400773	B2-1-13	2.314,00
300	338/296	360	110	3	6 / 108	1134142	19 3010 300	2400776	B2-1-13	2.452,00
300	338/296	360	110	6	6 / 72	1134143	19 3011 300	2400779	B2-1-13	4.585,00
400	450/393	480	145	3	2 / 60	1134144	19 3010 400	2400781	B2-1-13	4.632,00
400	450/393	480	145	6	2 / 40	1134145	19 3011 400	2400783	B2-1-13	8.542,00
500	560/491	595	170	3	2 / 48	1134146	19 3010 500	2400785	B2-1-13	7.613,00
500	560/491	595	170	6	2 / 32	1134147	19 3011 500	2400787	B2-1-13	13.196,00
600	684/591	713	245	2,8	2 / 30	1134148	19 3010 600	2400789	B2-1-13	9.573,00
600	684/591	713	245	6	2 / 20	1134149	19 3011 600	2400790	B2-1-13	18.525,00
800	902/796	910	260	2,8	- / 24	1134150	19 3010 800	2400795	B2-1-13	15.694,00
800	902/796	910	260	6	- / 12	1134151	19 3011 800	2400797	B2-1-13	30.449,00
1000	1154/1009	1165	277	2,7	- / 16	1134152	19 3010 910	2400799	B2-1-13	21.525,00
1000	1154/1009	1165	277	6	- / 8	1134153	19 3011 910	2400800	B2-1-13	44.387,00
1200	1360/1187	1370	375	2,6	- / 12	1134154	19 3010 920	2400804	B2-1-13	33.402,00
1200	1360/1187	1370	375	5,8	- / 6	1134155	19 3011 920	2400805	B2-1-13	65.976,00

## Priser på IQ-rør

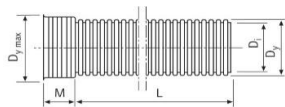

### Uponor IQ anlægsrør

Med muffe, SN 8, sort, PP, dobbeltvæggrør, ej Nordic Poly Mark godkendt, grøn inderside

Dimension mm	D <sub>y</sub> /D <sub>i</sub> mm	Lgd. m	Antal pr. palle	Uponor nr.	Vare- gruppe	Pris Kr./stk.
200	225/196	6	12	1084362	B2-1-2	1.629,00
300	338/296	6	6	1084363	B2-1-2	3.162,00
400	450/393	6	2	1084364	B2-1-2	5.986,00
500	560/491	6	2	1084365	B2-1-2	9.246,00
600	684/596	6	2	1084366	B2-1-2	12.951,00
800	902/796	6	1	1084367	B2-1-2	21.302,00

## Priser på IQ-rør



### Tætningsring DW rør Standard tætningsring

Dimension mm	Antal pr. karton	Antal pr. palle	Uponor nr.	VVS nr.	DB nr.	Vare- gruppe	Pris Kr./stk.
100	1500	18000	1053647		5062113	B2-2-1	21,00
140	270	7200	1053659			B1-2-2	39,00
200	150	2000	1055363	19 3038 200	1435852	B2-2-2	45,00
300	40	800	1055364	19 3038 300	1435853	B2-2-2	105,00
400		200	1051736	19 3038 400	1435854	B2-2-2	222,00
500		100	1051737	19 3038 500	1435855	B2-2-2	460,00
600		50	1051738	19 3038 600	1435856	B2-2-2	646,00
800		50	1051771	19 3038 800	1435857	B2-2-2	1.216,00
1000		40	1051772	19 3038 910	1435858	B2-2-2	1.583,00
1200		24	1051773	19 3038 920	1435859	B2-2-2	2.031,00



### Uponor IQ tætningsring Olie- og benzinbestandige

Dimension mm	Antal pr. karton	Antal pr. palle	Uponor nr.	VVS nr.	DB nr.	Vare- gruppe	Pris Kr./stk.
200	150	2000	☒ 1072068	19 3038 201		B2-2-2	122,00
300	40	800	☒ 1072086	19 3038 301		B2-2-2	907,00
400			1059765	19 3038 401	1588654	B2-2-2	1.938,00
500		100	1059766	19 3038 501	1588655	B2-2-2	2.495,00
600		50	1059767	19 3038 601	1588656	B2-2-2	2.650,00
800		50	☒ 1072195			B2-2-2	2.240,00
1000		40	☒ 1072196			B2-2-2	2.847,00

☒ Ikke lagerførende. Produceres efter ordre.

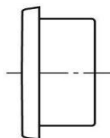

### Anboringsmanchet SBR

Dimension mm	Hulbor mm	L mm	Antal pr. karton	Uponor nr.	DB nr.	Vare- gruppe	Pris Kr./stk.
110	138	80	25	☒ 1059384	1604251	B2-2-2	520,00
160	186	80	20	☒ 1059385	1604252	B2-2-2	601,00
200	226	80	16	☒ 1059386	1604256	B2-2-2	617,00
315	341	80	8	☒ 1059388	1604258	B2-2-2	1.070,00

Anboringshullets diameter må maks. udgøre 40 % af hovedrørets udvendige diameter

Dvs.  $\varnothing 110 \text{ mm} \geq \varnothing 315 \text{ og } \varnothing 160 \text{ mm} \geq \varnothing 450 \text{ mm}$

NB: Kan ikke anvendes til anborning på 1200 mm IQ-rør (for korte).

☒ Ikke lagerførende. Produceres efter ordre.

## Priser på IQ-rør

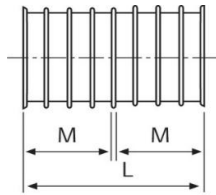

\*

### Uponor IQ dobbeltmuffe SN 8, sort, PP

Dimension mm	L mm	M mm	Antal pr. palle	Uponor nr.	VVS nr.	DB nr.	Vare- gruppe	Pris Kr./stk.
200	203	100	75	1051739	19 3028 200	1435860	B2-2-2	273,00
300	322	159	18	1051740	19 3028 300	1435861	B2-2-2	627,00
400	432	214	16	1056645	19 3028 400	1441970	B2-2-2	1.476,00
500	416	206	16	1057205		1473550	B2-2-2	1.877,00
600	496	241	4	1051741	19 3028 600	1435862	B2-2-2	2.713,00
800 *	660	308	2	1058730		1578522	B2-2-2	5.904,00
1000 *	864	360	1	□ 1058852		1543978	B2-2-2	8.441,00

\* Anvendes til tætningsring til dobbeltmuffe

□ Ikke lagerførende. Produceres efter ordre.



### Uponor IQ tætningsring til dobbeltmuffe SN 8, sort, PP

Dimension mm	Uponor nr.	DB nr.	Vare- gruppe	Pris Kr./stk.
800	1058731	1578523	B2-2-2	1.628,00
1000	1058853	1543979	B2-2-2	3.269,00

## Priser på IQ-rør

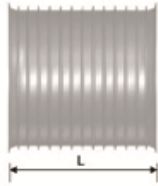

### Uponor IQ skydemuffe SN 8, sort, PP

Dimension mm	L mm	Antal pr. palle	Uponor nr.	VVS nr.	DB nr.	Vare- gruppe	Pris Kr./stk.
200	203	75	1057555	19 3029 200	1477656	B2-2-2	273,00
300	322	18	1057556	19 3029 300	1477658	B2-2-2	617,00
400	432	16	☒ 1085502	19 3029 400		B2-2-2	1.482,00
500	416	4	☒ 1085506	19 3029 500		B2-2-2	1.877,00
600 *	496	4	1057909	19 3029 660	1546299	B2-2-2	2.713,00

\* rødbrun

☒ Ikke lagerførende. Produceres efter ordre.

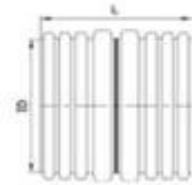

### Uponor IQ dobbeltspids SN 8, sort, PP

Dimension mm	L mm	Uponor nr.	VVS nr.	DB nr.	Vare- gruppe	Pris Kr./stk.
800	700	☒ 1058266	19 3034 800	1584566	B2-2-2	22.579,00
1000	900	☒ 1058267	19 3034 910	1584569	B2-2-2	32.645,00
1200	1200	☒ 1058268	19 3034 912	1584572	B2-2-2	41.302,00

☒ Ikke lagerførende. Produceres efter ordre.



### Uponor IQ flexseal kobling

Dimension mm	Uponor nr.	VVS nr.	DB nr.	Vare- gruppe	Pris Kr./stk.
800	☒ 1051774	19 3030 900	1435863	B2-2-2	10.656,00
1000	☒ 1051775	19 3030 910	1435864	B2-2-2	11.911,00
1200	☒ 1051776	19 3030 920	1435865	B2-2-2	13.612,00

☒ Ikke lagerførende. Produceres efter ordre.

## Priser på IQ-rør

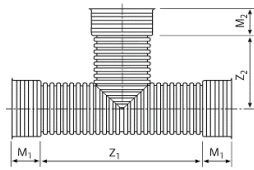

\*

### Uponor IQ grenrør 90°, med 3 muffer SN 8, sort, PP

Dimension mm	Z1 mm	Z2 mm	M1 mm	Uponor nr.	VVS nr.	DB nr.	Vare- gruppe	Pris Kr./stk.
200/200	465	233	100	1055349	19 3025 200	1435819	B2-2-2	2.726,00
300/300	738	369	159	1055350	19 3025 300	1435820	B2-2-2	3.842,00
400/400	693	347	218	1051728	19 3025 400	1435821	B2-2-2	16.045,00
500/500	848	425	210	1051729	19 3025 500	1435822	B2-2-2	22.534,00
600/600 *	1190	590	241	1051730	19 3025 600	1435823	B2-2-2	26.466,00

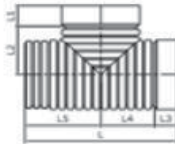

### Uponor IQ grenrør 90°, med 2 muffer SN 8, sort, PP

Dimension mm	L mm	L1 mm	L2 mm	L4	Uponor nr.	VVS nr.	DB nr.	Vare- gruppe	Pris Kr./stk.
800/800	3060	260	887	1287	☐ 1051759	19 3025 800	1435824	B2-2-2	45.157,00

☐ Ikke lagerførende. Produceres efter ordre.

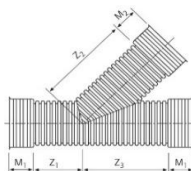

### Uponor IQ grenrør 45° SN 8, sort, PP

Dimension mm	Z1 mm	Z2 mm	Z3 mm	M1+M2 mm	Uponor nr.	VVS nr.	DB nr.	Vare- gruppe	Pris Kr./stk.
200/200	165	400	390	100/100	1055352	19 3026 200	1435828	B2-2-2	1.076,00
300/300	265	600	690	159/159	1056644	19 3026 300	1441967	B2-2-2	4.593,00
600/200	105	784	715	241/125	1058070			B2-2-2	17.996,00

## Priser på IQ-rør

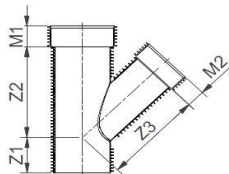

### IQ grenrør 45° (Ultra Rib 2)

Med inline muffe

Dimension mm	Z1 mm	Z2 mm	Z3 mm	M1 mm	M2 mm	Uponor nr.	VVS nr.	DB nr.	Vare- gruppe	Pris Kr./stk.
400/200 *)	300	586	586	214	100	☒ 1091155	19 1648 443	1951309	B1-2-2	9.751,00
400/250 *)	250	636	760	214	117	☒ 1091156	19 1648 445	1951318	B1-2-2	11.058,00
400/450	360	706	687	214	214	☒ 1091158	19 1648 450	1951321	B1-2-2	19.722,00
500/200 *)	250	644	800	206	100	☒ 1091159	19 1648 551	1951327	B1-2-2	12.529,00
500/250 *)	250	644	770	206	117	☒ 1091160	19 1648 553	1951331	B1-2-2	15.614,00
500/560	410	924	1014	206	206	☒ 1091161	19 1648 560	1951334	B1-2-2	25.557,00

Det er de samme grenrør, som anvendes til IQ grenrør som til Ultra Rib 2 og Ultra Double grenrør.

Vær opmærksom på, at IQ 400 mm svarer til 450 mm Rib 2/Double. IQ 500 mm svarer til som 560 mm Rib 2/Double.

\*) Der kræves overgangsstykke, hvis grenrør anvendes til Uponor IQ. Kontakt Uponor teknisk support.

☒ Ikke lagerførende. Produceres efter ordre og tages ikke retur.

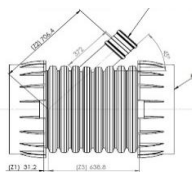

### Uponor IQ grenrør 45°

SN 8, sort, PP

Dimension mm	Gren mm	Uponor nr.	VVS nr.	DB nr.	Vare- gruppe	Pris Kr./stk.
200	160	☒ 1055351	19 3026 199	1435827	B2-2-2	1.291,00
300	160	☒ 1055353	19 3026 294	1435829	B2-2-2	4.567,00
600	160	☒ 1058069		1502514	B2-2-2	17.996,00

☒ Ikke lagerførende. Produceres efter ordre.

## Priser på IQ-rør

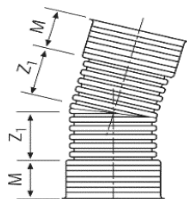

### Uponor IQ bøjning, med 2 muffer

SN 8, sort, PP

Dimension mm	Z1 mm	Z2 mm	M mm	Antal pr. palle	Uponor nr.	VVS nr.	DB nr.	Vare- gruppe	Pris Kr./stk.
200/15°	138	138	151	27	1055355	19 3024 200	1435831	B2-2-2	460,00
200/30°	153	153	151	24	1055356	19 3023 200	1435833	B2-2-2	461,00
200/45°	170	170	151	24	1055357	19 3022 200	1435834	B2-2-2	461,00
200/90°	307	307	151	18	1055358	19 3020 200	1435835	B2-2-2	542,00
300/15°	226	226	179	9	1055359	19 3024 300	1435836	B2-2-2	1.214,00
300/30°	249	249	179	6	1055360	19 3023 300	1435837	B2-2-2	1.217,00
300/45°	274	274	179	6	1055361	19 3022 300	1435838	B2-2-2	1.217,00
300/90°	444	444	179	4	1055362	19 3020 300	1435839	B2-2-2	1.839,00
400/15°	59	59	182	4	☐ 1085503	19 3024 400		B2-2-2	3.329,00
400/30°	118	118	182	4	☐ 1085504	19 3023 400		B2-2-2	3.329,00
400/45°	181	181	182	4	☐ 1085505	19 3022 400		B2-2-2	3.329,00
500/15°	65	65	210	2	☐ 1085507	19 3024 500		B2-2-2	3.693,00
500/30°	130	130	210	2	☐ 1085508	19 3023 500		B2-2-2	3.693,00
500/45°	200	200	210	2	☐ 1085509	19 3022 500		B2-2-2	3.693,00

☐ Ikke lagerførende. Produceres efter ordre.

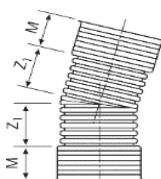

### Uponor IQ bøjning, med 2 muffer

SN 8, sort, PP

Dimension mm	Z1 mm	Z2 mm	M mm	Uponor nr.	VVS nr.	DB nr.	Vare- gruppe	Pris Kr./stk.
600/15°	320	320	241	1051733	19 3024 600	1435840	B2-2-2	12.777,00
600/30°	365	365	241	1051734	19 3023 600	1435841	B2-2-2	12.777,00
600/45°		416 416	241	1051735	19 3022 600	1435842	B2-2-2	13.337,00
600/90°			241	☐ 1058170		1504981	B2-2-2	16.150,00

☐ Ikke lagerførende. Produceres efter ordre.

## Priser på IQ-rør

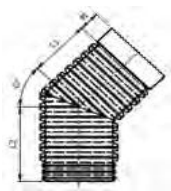

### Uponor IQ bøjning med 1 muffe SN 8, sort, PP

Dimension mm	L1 mm	L2 mm	M mm	Uponor nr.	VVS nr.	DB nr.	Vare- gruppe	Pris Kr./stk.
800/15°	1290	1510	260	1051762		1435843	B2-2-2	19.560,00
800/30°	1290	1510	260	1051763	19 3023 800	1435844	B2-2-2	19.560,00
800/45°	1290	1510	260	1051764		1435845	B2-2-2	21.483,00
800/90°	1450	1675	260	1058171	19 3020 800	1504982	B2-2-2	27.302,00
1000/15°	1130	1570	277	1051765		1435846	B2-2-2	27.117,00
1000/30°	1130	1570	277	1051766	19 3023 910	1435847	B2-2-2	27.117,00
1000/45°	1130	1570	277	1051767		1435848	B2-2-2	29.020,00
1000/90°	1415	1705	277	1058172	19 3020 910	1504983	B2-2-2	36.782,00
1200/15°	1130	1470	375	1051768		1435849	B2-2-2	34.316,00
1200/30°	1130	1470	375	1051769	19 3023 920	1435850	B2-2-2	34.316,00
1200/45°	1130	1470	375	1051770		1435851	B2-2-2	36.221,00
1200/90°	1295	1635	375	1058173	19 3020 920	1504984	B2-2-2	42.511,00

## Priser på IQ-rør

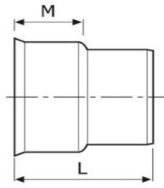

### UPONOR IQ overgangsstykke

#### Fra glat muffe til UPONOR IQ-spidsende

Dimension	L	M	UPONOR nr.	VVS nr.	DB nr.	Vare-gruppe	Pris Kr./stk.
Di/Dy mm	mm	mm					
150/160			1094239		2305812	B2-2-2	613,00
200/200		255 100	1056871	19 3047 200	1445957	B2-2-2	643,00
300/315		375 159	1056872	19 3047 300	1445958	B2-2-2	1.842,00
400/450		358 160	1050361	19 2512 450	5867055	B1-2-2	2.047,00
560/500		515 185	1092614	19 2512 560	5867056	B1-2-2	4.184,00

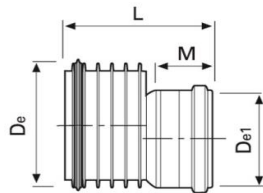

### UPONOR IQ reduktion

#### Med påsat tætningsring til glat spidsende

Dimension	L	M	UPONOR nr.	VVS nr.	DB nr.	Vare-gruppe	Pris Kr./stk.
Di/Dy mm	mm	mm					
200/160		220 75	1056866	19 3045 198	1445942	B2-2-2	917,00
300/160		310 75	1056867	19 3045 294	1445945	B2-2-2	4.959,00
300/200		320 96	☐ 1056868	19 3045 298	1445946	B2-2-2	4.448,00

☐ Ikke lagerførende. Produceres efter ordre.

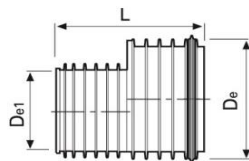

### UPONOR IQ reduktion

#### Med påsat tætningsring

Dimension mm	L mm	UPONOR nr.	VVS nr.	DB nr.	Vare-gruppe	Pris Kr./stk.
300/200	317	1056869	19 3046 298	1445955	B2-2-2	4.448,00
400/200	405	1094242		2305862	B2-2-2	5.048,00
400/300	441	1056870	19 3046 397	1445956	B2-2-2	5.284,00
500/300	440	1094243		2305904	B2-2-2	6.381,00
500/400	455	1050347	19 2520 558	5867062	B1-2-2	8.318,00
600/300	540	1094245		2305943	B2-2-2	8.197,00
600/400	595	1094246		2305944	B2-2-2	8.617,00
600/500	591	1058071		1502518	B2-2-2	8.753,00
800/600	700	1094247		2305945	B2-2-2	14.762,00

## Priser på IQ-rør



### Uponor IQ slutmuffe til spids

Dimension mm	L mm	Uponor nr.	VVS nr.	DB nr.	Vare- gruppe	Pris Kr./stk.
600	255	1057910	19 3048 660	1575851	B2-2-2	2.761,00

Ekskl. tætningsring. Husk tætningsring Uponor nr. 1051738

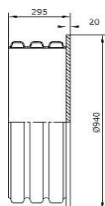

### Uponor IQ prop til muffe

Dimension mm	Dy max. mm	Højde mm	Uponor nr.	VVS nr.	DB nr.	Vare- gruppe	Pris Kr./stk.
800	890	270	☒ 1058861	19 3048 800	1543970	B2-2-2	11.146,00

☒ Ikke lagerførende. Produceres efter ordre.

## Priser på IQ-rør



### Uponor IQ multibrønd / motorvejsbrønd

Dimension mm	H mm	Antal pr. palle	Uponor nr.	VVS nr.	DB nr.	Vare- gruppe	Pris Kr./stk.
400	1500	4	1059458		1579732	B2-3-3	1.407,00
400	2000	4	1054200	19 5521 204	5946068	B2-3-3	1.680,00
600	1500	2	1085029	19 3008 615	1814780	B2-3-3	4.146,00
600	2000	2	1085030	19 3008 620	1814808	B2-3-3	4.794,00
600	2500	2	1085960	19 3008 625		B2-3-3	6.209,00

☒ Ikke lagerførende. Produceres efter ordre.



### Uponor IQ drænbrønd til Uponor IQ regnvandsrør

Dimension mm	H mm	Sandfang mm	Liter	Antal pr. palle	Uponor nr.	VVS nr.	DB nr.	Vare- gruppe	Pris Kr./stk.
400x160	1500	600	70	4	☒ 1056862		1579734	B2-3-3	4.252,00

☒ Ikke lagerførende. Produceres efter ordre.

# Uponor IQ-drænrør



- **Komplet drænrørssystem**  
IQ-systemet indeholder alle elementer af rør, fittings og tilhørende brønde.
- **Nem inspektion**  
Rørens hvide inderside gør det nemt at inspicere systemet
- **100 års forventet levetid**  
Stærk og holdbar løsning med lang levetid.

## Uponor IQ-drænrør

IQ-drænrørene anvendes som drænrør til mange forskellige formål inden for transport, kommuner, erhverv og boligområder samt i landbrug og skovbrug. Sortimentet omfatter både fuldslidsede og toplidsede drænrør. Rørene har en integreret inline muffe og er produceret med dobbelt lag med en glat inderside. Uponor IQ-drænrør kan med fordel installeres til dræning, hvor der er krav til høj belastning såsom veje, dæmninger og flyvepladser med en påfyldningshøjde på 0,8-6 meter.

## Egenskaber

Anvendelse	Dræning
<b>Materiale:</b>	
110/160 mm	Polyethylen med samlemuffe
200/300/400 mm	Polypropylen med inlinemuffe
<b>Farve:</b>	
110/160 mm	Sort yderlag og sort inderside
200/300/400 mm	Sort yderlag og hvidt indvendigt lag
Dimensioner	Ø110-400 mm
Længder	3 og 6 m
Standarder	NPG PS 116 (ø 200, 300 og 400 mm) EN 13476-1 og -3 SS 3520, NS 3065, SFS 5675 & DS 2077

## Udbudsbeskrivelse

### IQ-drænrør

Tekst	IQ Korrugeret drænrør. Glat indvendig. Sort farve udvendig og lys indvendig. Stivhed SN8.
Dimensionsområde	10-160 mm med ringstivhed SN4 og 200-400 mm med ringstivhed SN8
Materiale	PP/PE
Godkendelse	EN 13476-3
Tillægskrav	Slagstyrke min. 7 meter ved -20° C
Installation	ht. DS 430 og DS 475 samt Danva vejledning nr. 54. "Brug af plastrør til vand og afløbssystemer".
Anvendelse	Dræning og afvanding

## Priser på IQ-drænrør



### Uponor IQ rør, fuldslidsede

Slidset kl. 01, 03, 05, 07, 09 og 11

PE, med samlemuffe. Sorte ind- og udvendigt.

Dimension mm	Dy/Di mm	Slidse lgd. mm	Hulareal >cm <sup>2</sup> /m (ca.)	Antal pr. palle	Antal palle pr. fuldt la stivhed	Ring- stivhed nr.	Uponor nr.	VVS nr.	DB nr.	Vare- gruppe	Pris Kr./stk.
110x4000	110/95	8 - 25	100	57	24	SN4	1054744	19 8709 400	1632874	B3-1-1	344,00
110x6000	110/95	8 - 25	100	50	16	SN8	1050970	19 8709 600	5095366	B3-1-1	503,00
160x6000	160/140	10 - 30	60	28	12	SN4	1050972	19 8714 600	5206219	B3-1-1	1.130,00



### Uponor IQ rør, fuldslidsede

8 slidser placeret i 0°, 45°, 90°, 135°, 180°, 225°, 270° og 315°

To grå striber placeret i 0°. Rørene er sorte udvendigt og hvide indvendigt.

PP, med inline-muffe, SN8, i længder á 6 m

Dimension mm	Dy/Di mm	Slidse lgd. mm	Slidse br. mm	Hulareal >cm <sup>2</sup> /m (c palle	Antal pr. palle	Ring- stivhed nr.	Uponor nr.	VVS nr.	DB nr.	Vare- gruppe	Pris Kr./stk.
200x6000	225/196	10 - 40	1,0-1,5 <sup>+0,5</sup>	75	12	SN8	1058703	19 3017 200	1534960	B2-1-6	1.907,00
300x6000	338/296	10 - 40	1,0-1,5 <sup>+0,5</sup>	75	6	SN8	1058704	19 3017 300	1534971	B2-1-6	3.778,00
400x6000	450/393	10 - 40	1,0-1,5 <sup>+0,5</sup>	75	2	SN8	1058705	19 3017 400	1534972	B2-1-6	7.039,00

## Priser på IQ-rør



### Uponor IQ rør, toplidsede

Topslidsede i 3 rækker. Dimension 150 mm: kl. 9 - 12 - 3, øvrige dimensioner: kl. 10 - 12 - 2

Tolerance på slidsebredde -0/+0,5 mm

PE, med samlemuffe. Sorte ind- og udvendigt.

Dimension mm	Dy/Di mm	Slidse lgd. mm	Slidse br. mm	Hulareal >cm <sup>2</sup> /m (c palle)	Antal pr.	Ring-stivhed nr.	Uponor nr.	VVS nr.	DB nr.	Vare-gruppe	Pris Kr./stk.
110x6000	110/95	20 - 30	1,5	50	50	SN8	1055412	19 8729 600	5062110	B3-1-1	518,00
160x6000	160/140	35 - 50	1,5	30	28	SN8	1050973	19 8734 600	5099540	B3-1-1	1.130,00



### Uponor IQ rør, toplidsede

Topslidsede i 3 rækker. Dimension 150 mm: kl. 9 - 12 - 3, øvrige dimensioner: kl. 10 - 12 - 2

Rørene er sorte udvendigt og hvide indvendigt.

Tolerance på slidsebredde -0/+0,5 mm

PP, med inline-muffe, SN8, i længder á 6 m

Dimension mm	Dy/Di mm	Slidse lgd. mm	Slidse br. mm	Hulareal >cm <sup>2</sup> /m (c palle)	Antal pr.	Ring-stivhed nr.	Uponor nr.	VVS nr.	DB nr.	Vare-gruppe	Pris Kr./stk.
200x6000	225/196	10 - 40	1,0-1,5 <sup>+0,5</sup>	30	12	SN8	1055345	19 3007 200	1434525	B2-1-6	1.907,00
300x6000	338/296	10 - 40	1,0-1,5 <sup>+0,5</sup>	30	6	SN8	1055347	19 3007 300	1434530	B2-1-6	3.778,00
400x6000	450/393	10 - 40	1,0-1,5 <sup>+0,5</sup>	30	2	SN8	1055348	19 3007 400	1534939	B2-1-6	7.039,00

# Uponor IQ-magasiner

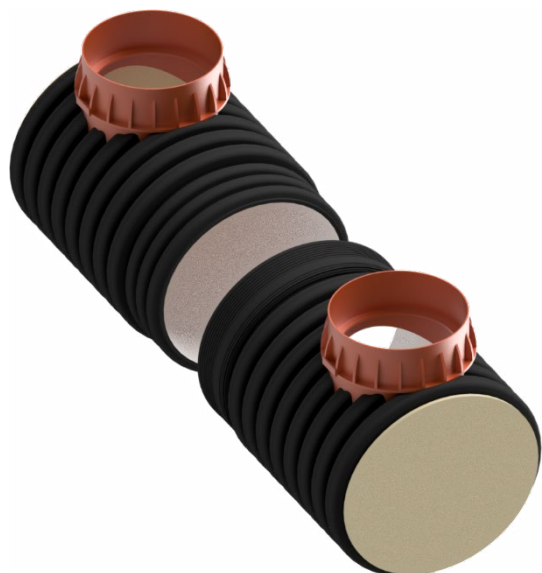

- **Nemt at designe**  
Modulopbygning gør det let at levere og installere
- **Nem inspektion**  
Modulernes lyse inderside letter inspiceringen
- **Nem vedligeholdelse**  
Åben konstruktion gør det nemt at rense og tømme via inspektionsrørene
- **Vandtæt konstruktion**  
Modulernes faste mufte er med tætningsringe af høj kvalitet
- **Tåler tung belastning**  
En stærk konstruktion garanterer lang levetid
- **Kompatibelt system**  
Kan nemt suppleres med andre Uponor produkter, f.eks. regnvandsbrønde

## Modulopbygget regnvandsmagasin

Uponors modulære IQ magasiner anvendes til mange formål som regnvandstilbageholdelsesmagasiner, udvidelse af regnvandsnet eller overløbstank. Magasiner er velegnede på små ejendomme såvel som til parkeringsområder eller erhvervsområder. Uponors IQ-magasinet tanksystem er tilgængeligt i Ø800-1200 mm og er fleksibelt i forhold til design. Tanksystemet er enkelt, monteringsvenligt og så er det en hurtig løsning til regnvandsopsamling.

## Egenskaber

Anvendelse	Magasin til regnvand
Materiale	Polypropylen (PP), korrugeret dobbeltvægsstruktur
Farve	Sort invendig / hvid invendig
Dimensioner	Ø800, Ø1000 og Ø1200 mm. 3 og 6 m.
Standarder	DS 430 og DS 475 samt Danva vejledning nr. 54

## Udbudsbeskrivelse

### IQ-magasiner

Tekst	IQ SN8, korrugeret dobbeltvægs PP-rør med muffe, lys inderside
Dimensionsområde	800-1200 mm
Materiale	PP
Godkendelse	EN 13476-3 samt Nordic Poly Mark
Tillægskrav	Slagstyrke måles ved -20° C, 1 m
Installation	ht. DS 430 og DS 475 samt Danva vejledning nr. 54. "Brug af plastrør til vand og afløbssystemer".
Anvendelse	Magasin til regn- og spildevand

## Priser på IQ-magasiner

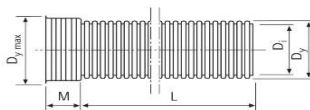

### Uponor IQ magasinrør

Med muffe, SN 8, sort, PP, dobbeltvægstrør EN13476-3 samt Nordic Poly Mark

Dimension mm	Dy/Di mm	Dy max. mm	Muffe mm	Lgd. m	Uponor nr.	VVS nr.	DB nr.	Vare- gruppe	Pris Kr./stk.
800	902/796	910	260	2,8	1057760	19 3001 800	1434493	B2-1-5	12.932,00
					Varenummer til stormwise løsninger: 1144457				
800	902/796	910	260	6	1051746	19 3002 800	1434495	B2-1-5	25.090,00
					Varenummer til stormwise løsninger: 1144458				
1000	1154/1009	1165	277	2,7	1057761	19 3001 910	1434498	B2-1-5	17.736,00
					Varenummer til stormwise løsninger: 1144459				
1000	1154/1009	1165	277	6	1051749	19 3002 910	1434500	B2-1-5	36.575,00
					Varenummer til stormwise løsninger: 1144460				
1200	1360/1187	1370	375	2,6	1057762	19 3001 920	1434505	B2-1-5	27.523,00
					Varenummer til stormwise løsninger: 1144461				
1200	1360/1187	1370	375	5,8	1057763	19 3002 920	1434515	B2-1-5	54.365,00
					Varenummer til stormwise løsninger: 1144462				

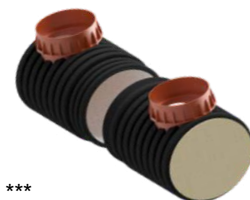

\*\*\*

### Rørsæt med endebunde i begge rør

Sælges parvis, 2 stk. rør med endebunde påsvejst til lukning af magasiner og påboring af manchetter.

Suppleres med tætningsringe mod magasinrør og anbringsmanchetter for tilslutning og inspektion.

NB: Ekskl. opføringsrør, som skal bestilles separat.

Dimension mm	Opføring mm	L mm	D mm	Uponor nr.	VVS nr.	Vare- gruppe	Pris Kr./stk.
800 *	-	1400	940	1095587	19 3029 808	B2-2-2	23.582,00
800 **	315	1400	940	1091945	19 3029 708	B2-2-2	25.696,00
800 ***	600	1400	940	1161306	19 3029 908	B2-2-2	42.000,00
1000 *	-	1350	1195	1103026	19 3029 810	B2-2-2	33.764,00
1000 **	315	1350	1195	1091946	19 3029 710	B2-2-2	35.568,00
1000 ***	600	1350	1195	1144332	19 3029 910	B2-2-2	52.938,00
1200 *	-	1300	1400	1103027	19 3029 812	B2-2-2	52.530,00
1200 **	315	1300	1400	1091947	19 3029 712	B2-2-2	54.684,00
1200 ***	600	1300	1400	1144333	19 3029 912	B2-2-2	72.372,00

\* uden tilslutninger

\*\* med 2 x ø 315 gummimanchetter (for tilslutningsmuffe, Uponor nr. 1094849)

\*\*\* med 2 x ø 600 påsvejste opføringsmuffer til Uponor standard opføringsrør

## Priser på IQ-magasiner



### Uponor IQ tilslutning for opføringsrør

Dimension mm	Uponor nr.	Vare- gruppe	Pris Kr./stk.
315	1094849	B2-4-3	1.540,00



### Tætningsring

Dimension mm	Antal pr. karton	Antal pr. palle	Uponor nr.	VVS nr.	DB nr.	Vare- gruppe	Pris Kr./stk.
800	1	50	1051771	19 3038 800	1435857	B2-2-2	1.216,00
1000	1	40	1051772	19 3038 910	1435858	B2-2-2	1.583,00
1200	1	24	1051773	19 3038 920	1435859	B2-2-2	2.031,00



### Uponor IQ Flex Seal kobling

Dimension mm	B mm	Uponor nr.	VVS nr.	DB nr.	Vare- gruppe	Pris Kr./stk.
800	190	1051774	19 3030 900	1435863	B2-2-2	10.656,00
1000	370	1051775	19 3030 910	1435864	B2-2-2	11.911,00
1200	300	1051776	19 3030 920	1435865	B2-2-2	13.612,00

☒ Ikke lagerførende. Produceres efter ordre.



### Anboringsmanchet SBR

For tilslutning af glatte rør på anbringning i dobbeltvæggede rør

Dimension mm	L mm	Huldiam. mm	Antal pr. karton	Uponor nr.	DB nr.	Vare- gruppe	Pris Kr./stk.
110	50	138	55	1051668	2911 287	B2-2-2	445,00
160	50	186	40	1051669	2911 295	B2-2-2	535,00
110	80	138	25	1059384	1604251	B2-2-2	520,00
160	80	186	20	1059385	1604252	B2-2-2	601,00
200	80	226	16	1059386	1604256	B2-2-2	617,00
250	80	276	12	1059387	1604257	B2-2-2	716,00
315	80	341	8	1059388	1604258	B2-2-2	1.070,00

Anboringshullets diameter må maks. udgøre 40 % af hovedrørets udvendige diameter.

Ved montering på dimension 800 mm bores i rillebunden.

Ved montering på dimension 1000 mm bores i rilletoppen.

NB: Kan ikke anvendes til anbringning på 1200 mm IQ-rør (for korte), men kan dog anvendes i endebunde/plader.

# Drænrør

---

74 PE-drænrør

---

# Uponor PE drænrør til afledning af vand



- PE har god slagfasthed og er fleksibel selv ved lave temperaturer
- Lang levetid
- Let at transportere og installere
- Komplet system med rør og fittings
- PE har stor styrke med lav vægt og lav friktion
- Opfylder krav i henhold til DS 2077.1 og 2. Testet efter Svensk standard SS 3520 / SS 3542.

## Fuldslidsede PE-drænrør til alle former for dræning

Uponors drænrør er fremstillet af PE og leveres altid fuldslidsede, hvilket sikrer effektive dræningsresultater. Ved dræning opsamles og afledes overfladevand og grundvand. Mange steder er det nødvendigt at dræne landbrugsarealer for at opnå effektiv udnyttelse af terrænet.

Ved opførelse af bygningskonstruktioner og vejanlæg skal dræning foretages for at forebygge at grund- og overfladevand forårsager sætninger.

## Egenskaber

Anvendelse	Dræning af grund- og overfladevand
Materiale	PE - Polyethylen
Dimensioner	Ø92/80 - Ø128/113 - Ø160/145 mm
Farve	Ét-lagsrør i sort, blå og blå med sort polyesterstrømpe
Ringstivhed	>SN4
Standarder	DS 2077.1/2 og SS 3520 / SS 3542

## Udbudsbeskrivelse

### PE-drænrør, sort standard

Tekst	Uponor standard dræn, sort i ruller, slidser
Dimensionsområde	Ø92/80 - Ø126/113 - Ø160/145 mm
Rullestørrelse	50 og 150 m
Slidsestørrelse	1,2 x 6,5 mm
Materiale	PE (Polyethylen) for høj slagfasthed
Godkendelse	Iht. DS 2077.1/2 samt SS 3520
Installation	Til installation i min. 0,4 m og maks. 6,0 m dybde. Til stærkt trafikerede veje skal fyldningshøjden være min. 1,0 m. Landbrugsdræning skal udføres med min. 0,8 m tilfyldning.
Anvendelse	Sammen med et filter af grus fungerer drænrøret som en effektiv dræningsmetode

### PE-drænrør, blå special

Tekst	Uponor standard dræn, sort i ruller, slidser
Dimensionsområde	Ø92/80 - Ø126/113 - Ø160/145 mm
Rullestørrelse	50, 100 og 150 m
Slidsestørrelse	2,3 x 7 mm
Materiale	PE (Polyethylen) for høj slagfasthed
Godkendelse	Iht. DS 2077.1/2 samt SS 3520
Installation	Til installation i min. 0,4 m og maks. 6,0 m dybde. Til stærkt trafikerede veje skal fyldningshøjden være min. 1,0 m. Landbrugsdræning skal udføres med min. 0,8 m tilfyldning.
Anvendelse	Dræning i moser og i jernholdige jordarter, eller hvor der er behov for håndtering af større vandmængder

### PE-drænrør, blå special med sort polyester

Tekst	Uponor standard dræn, sort i ruller, slidser
Dimensionsområde	Ø92/80 - Ø126/113 - Ø160/145 mm
Rullestørrelse	50 m
Slidsestørrelse	2,3 x 7 mm
Materiale	PE (Polyethylen) for høj slagfasthed
Godkendelse	Iht. DS 2077.1/2 samt SS 3520
Installation	Til installation i min. 0,4 m og maks. 6,0 m dybde. Til stærkt trafikerede veje skal fyldningshøjden være min. 1,0 m. Landbrugsdræning skal udføres med min. 0,8 m tilfyldning.
Anvendelse	I lerholdig og siltholdig jord anvendes drænrør med filtre for at forhindre, at små partikler transporteres videre, og at drænrør tilstoppes.

## Priser på PE-drænrør



### Drænrør, sort standard

PE

Dimension mm	Rulle- lgd. m	Slidstr. mm	Hulareal pr. lb.m cm <sup>2</sup>	Antal pr. palle	Antal paller pr. fuldt læs	Uponor nr.	VVS nr.	DB nr.	Vare- gruppe	Pris Kr./stk.
60/50	50	1,2x6,5	ca. 40	8 *)	22	1054609	19 9002 005	2459410	B3-1-2	2.114,00
92/80	50	1,2x6,5	ca. 50	5 *)	20	1136271	19 9007 005	2315341	B3-1-2	3.121,00
92/80	150	1,2x6,5	ca. 50	3 *)	8	1136272	19 9007 015	2345750	B3-1-2	8.762,00
126/113	50	1,2x6,5	ca. 36	4 *)	8	1136277	19 9011 005	2344367	B3-1-2	4.871,00
160/145	50	1,2x6,5	ca. 30	3 *)	8	1136281	19 9013 005	2344368	B3-1-2	8.264,00

\* Leveres kun i hele paller. Kan returneres i hele paller.



### Drænrør, blå special

PE

Dimension mm	Rulle- lgd. m	Slidstr. mm	Hulareal pr. lb.m cm <sup>2</sup>	Antal pr. palle	Antal paller pr. fuldt læs	Uponor nr.	VVS nr.	DB nr.	Vare- gruppe	Pris Kr./stk.
92/80	50	2,3x7	ca. 105	5 *)	20	1136273	19 9017 005	2315343	B3-1-2	3.121,00
92/80	150	2,3x7	ca. 105	3 *)	8	1136274	19 9017 015	2345754	B3-1-2	8.762,00
126/113	50	2,3x7	ca. 75	4 *)	8	1136278	19 9021 005	2343924	B3-1-2	4.871,00
126/113	100	2,3x7	ca. 75	3 *)	8	1136279	19 9021 010	2343928	B3-1-2	9.296,00
160/145	50	2,3x7	ca. 60	3 *)	8	1136283	19 9023 005	2343931	B3-1-2	8.264,00

\* Leveres kun i hele paller. Kan returneres i hele paller.



### Drænrør, blå special med sort polyester

PE

Dimension mm	Rulle- lgd. m	Slidstr. mm	Hulareal pr. lb.m cm <sup>2</sup>	Antal pr. palle	Antal paller pr. fuldt læs	Uponor nr.	VVS nr.	DB nr.	Vare- gruppe	Pris Kr./stk.
92/80	50	2,3x7	ca. 105	5 *)	20	1136275	19 9027 005	2345762	B3-1-2	4.681,00
126/113	50	2,3x7	ca. 75	4 *)	8	1136280	19 9031 005	2344372	B3-1-2	6.794,00
160/145	50	2,3x7	ca. 60	3 *)	8	1136282	19 9033 005	2344375	B3-1-2	12.277,00

\* Leveres kun i hele paller. Kan returneres i hele paller.

## Priser på PE-drænrør



### Drænrør-muffe

Dimension mm	Byggemål LxHxB mm	Antal pr. karton	Antal pr. palle	Uponor nr.	VVS nr.	DB nr.	Vare- gruppe	Pris Kr./stk.
60		30	1440	1054769	19 7235 260	1531995	B3-2-2	66,00
92	109x97x97	30	400	1050998	19 7236 000	2910172	B3-2-2	55,00
126	215x130x130	30	690	1137321	19 7237 325	2351666	B3-2-2	77,00
160 *	200x165x165		180	1121587	19 7239 300	2266794	B3-2-2	185,00

\* PP



### Drænrør, grenrør 75°

Dimension mm	Antal pr. karton	Antal pr. palle	Uponor nr.	VVS nr.	DB nr.	Vare- gruppe	Pris Kr./stk.
60/60 **	20	480	1054770	19 9040 260	2459416	B3-2-2	81,00
92/92 *	20	400	1136300	19 9042 000	2351667	B3-2-1	118,00
128/92	9	108	1050988	19 7212 099	2909844	B3-2-2	164,00
128/128	9	108	1050989	19 7213 000	2909869	B3-2-2	186,00
160/92	13	78	1050991	19 7213 142	2909901	B3-2-2	273,00
160/128	10	60	1050990	19 7213 144	2909919	B3-2-2	279,00
160/160	9	54	1050992	19 7213 145	2909927	B3-2-2	336,00

\* PP, afgrening 90°

\*\* PE



### Drænrør, sadelgrenrør 75°

Dimension mm	Antal pr. karton	Antal pr. palle	Uponor nr.	VVS nr.	DB nr.	Vare- gruppe	Pris Kr./stk.
92/92 *	40	1200	1136305	19 9047 000	2351671	B3-2-1	136,00
128/92	10	120	1050996	19 7217 099	2910032	B3-2-2	188,00
128/128	9	108	1050997	19 7218 000	2910040	B3-2-2	217,00

\* PP, afgrening 90°

## Priser på PE-drænrør



Drænrør, sadelgrenrør 75°

Dimension mm	Antal pr. karton	Antal pr. palle	Uponor nr.	VVS nr.	DB nr.	Vare- gruppe	Pris Kr./stk.
110-92/80	48	576	1051004	19 3957 092	3080306	B3-2-2	121,00
110-128/113	18	432	1054759	19 3957 128	3080314	B3-2-2	151,00
160-160/145	10	120	1061281	19 3957 360	1619307	B3-2-2	394,00



Drænrør, reduktion

Dimension mm	Antal pr. karton	Antal pr. palle	Uponor nr.	VVS nr.	DB nr.	Vare- gruppe	Pris Kr./stk.
126/92	15	360	1145492	19 7227 126	2436287	B3-2-2	262,00
160/126	6	144	1145493	19 7227 160	2436289	B3-2-2	374,00



Drænrør, reduktion

Dimension mm	Antal pr. karton	Antal pr. palle	Uponor nr.	VVS nr.	DB nr.	Vare- gruppe	Pris Kr./stk.
60	100	900	1050168	19 7243 450	2461375	E1-2-1	8,00
92	12	576	1061261	19 7241 300	1624916	B3-2-2	87,00
128	15	360	1061262	19 7242 300	1624925	B3-2-2	112,00
160	90	540	1050163	19 7243 500	2910271	E1-2-1	114,00

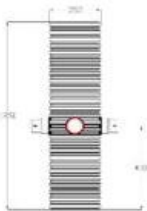

Drænbrønd

Dimension mm	H = m	Antal pr. palle	Uponor nr.	VVS nr.	DB nr.	Vare- gruppe	Pris Kr./stk.
92/92	1,35	6	1061266	19 7292 092	1619259	B2-3-3	1.975,00
128/128	1,35	6	1061268	19 7292 128	1619263	B2-3-3	2.415,00

## Priser på PE-drænrør



### Drænrør, flex-bøjning

Bøjes op til 90°, med muffe i begge ender

Dimension mm	Antal pr. karton	Antal pr. palle	Uponor nr.	VVS nr.	DB nr.	Vare- gruppe	Pris Kr./stk.
110	11	88	1054778	22 3288 614	1404765	B3-2-1	125,00



### Drænrør, flex-grenrør

Dimension mm	Antal pr. karton	Antal pr. palle	Uponor nr.	VVS nr.	Vare- gruppe	Pris Kr./stk.
110/110	8	64	1054780	22 3288 617	B3-2-1	164,00



### Drænrør, flex-grenrør

Dimension mm	Antal pr. karton	Antal pr. palle	Uponor nr.	VVS nr.	DB nr.	Vare- gruppe	Pris Kr./stk.
110	30	390	1053699	22 3288 615	5062111	B3-2-1	66,00

# Rense- og inspektionsbrønde

- 
- 81 Rense- og inspektionsbrønde, 315 & 425 mm
- 
- 86 Rense- og inspektionsbrønde, 600 mm
- 
- 89 Rense- og inspektionsbrønde, Accesso 600 mm
- 
- 94 Rense- og inspektionsbrønde, Accesso 1000 mm
- 
- 99 Korrugerede opføringsrør
-

# Uponor Rense- og inspektionsbrønde 315, 425 mm



- **Nem installation**  
Stabil, vandret placering, hvor svejsning ikke er nødvendig, fordi tætningsringe sikrer tæthed
- **Indbygget 12 ‰ fald og 45° vinklet indløb**  
Optimale flowkanaler med minimal turbulens og reduceret risiko for tilstopning
- **Universalmuffe**  
Alle standardrør kan tilsluttes direkte til indløb og udløb og opnå fremragende flowegenskaber



**T1**  
0-180° lige indløb



**T2**  
45° venstre, højre  
og lige indløb



**T3**  
45° venstre  
og lige indløb



**T4**  
45° højre  
og lige indløb

## Rense- og inspektionsbrønde 315 og 425 mm

315 og 425 mm brønde til regn- og spildevand anvendes typisk til at forbinde flere indløb og foretage dimensionelle og retningsbestemte ændringer. Den stærke konstruktion i PP tillader en installationsdybde på maksimalt 6 m og grundvandstand maksimalt 5 m. Systemet består af brøndbund, opføringsrør, tætningsring og topløsninger.

### Egenskaber

Anvendelse	Spildevand og regnvand
Materiale	Polypropylen (PP)
Farve	Rødbrun bund
Dimensioner	315 mm: 110, 160, 200 mm 425 mm: 110, 160, 200, 250, 315, 560 mm
Opføringsrør	315 og 425 mm
Standarder	EN 13598-2
Godkendelser	Nordic Poly Mark

## Udbudsbeskrivelse

### PP rense- og inspektionsbrønde, 315 og 425 mm

Tekst	Uponor rensebrønde og opføringsrør i PP
Dimensionsområde	315 og 425 mm
Materiale	PP
Godkendelse	Iht. DS 2077.1/2 samt SS 3520
Tillægskrav	Brøndene skal have tilløb med 45° medløb, for optimal flow forhold og drift. Der benyttes PP korrugerede opføringsrør.
Installation	Godkendt til installationsdybde på 6 m samt grundvand på min. 5 m. Iht. DS 430 og DS 475 samt Danva vejledning nr. 54.
Anvendelse	Retningsændringer i mufferne: Er testet til en afvinkling på 2°. Et indbygget fald gennem brønden på 12 ‰. Fald på banketten ca. 270 ‰.

## Priser på rense- og inspektionsbrønde, 315 og 425 mm

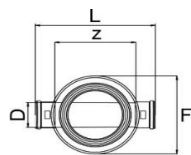

### Rense- og inspektionsbrønd for 315 mm opføringsrør

#### Lige gennemløb, type 1, PP

##### Til glat, ribbet og dobbeltvægget rør

Dimension mm	F mm	L mm	H mm	Z mm	M mm	Antal pr. palle	Uponor nr.	VVS nr.	DB nr.	Vare- gruppe	Pris Kr./stk.
110	415	546	424	428	62	8	1050407	19 2011 110	5194911	B1-3-1	1.327,00
160	415	660	473	440	116	8	1050471	19 2011 160	5194916	B1-3-1	1.866,00
200	415	710	518	456	135	8	1050475	19 2011 200	5032444	B1-3-1	3.401,00

Dim. 110 og 160 mm muffler er forsynet med fastsiddende olie- og benzinbestandige tætningsringe

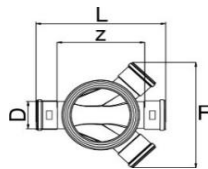

### Rense- og inspektionsbrønd for 315 mm opføringsrør

#### Højre/venstre tilløb, type 2, PP

##### Til glat, ribbet og dobbeltvægget rør

Dimension mm	F mm	L mm	H mm	Z mm	M mm	Antal pr. palle	Uponor nr.	VVS nr.	DB nr.	Vare- gruppe	Pris Kr./stk.
110	470	546	424	428	62	8	1050410	19 2012 110	5194912	B1-3-1	1.471,00
160	622	660	473	440	116	8	1050472	19 2012 160	5194917	B1-3-1	2.103,00
200	720	710	518	456	135	8	1050476	19 2012 200	5032482	B1-3-1	4.555,00

Dim. 110 og 160 mm muffler er forsynet med fastsiddende olie- og benzinbestandige tætningsringe

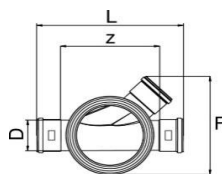

### Rense- og inspektionsbrønd for 315 mm opføringsrør

#### Venstre tilløb, type 3, PP

##### Til glat, ribbet og dobbeltvægget rør

Dimension mm	F mm	L mm	H mm	Z mm	M mm	Antal pr. palle	Uponor nr.	VVS nr.	DB nr.	Vare- gruppe	Pris Kr./stk.
110	445	546	424	428	62	8	1050408	19 2013 110	5194913	B1-3-1	1.430,00
160	511	660	473	440	116	8	1050473	19 2013 160	5194918	B1-3-1	2.056,00
200	560	710	518	456	135	8	1050477	19 2013 200	5032448	B1-3-1	4.145,00

Dim. 110 og 160 mm muffler er forsynet med fastsiddende olie- og benzinbestandige tætningsringe

## Priser på rense- og inspektionsbrønde, 315 og 425 mm

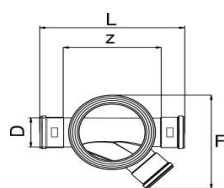

### Rense- og inspektionsbrønd for 315 mm opføringsrør

#### Højre tilløb, type 4, PP

#### Til glat, ribbet og dobbeltvægget rør

Dimension mm	F mm	L mm	H mm	Z mm	M mm	Antal pr. palle	Uponor nr.	VVS nr.	DB nr.	Vare- gruppe	Pris Kr./stk.
110	445	546	424	428	62	8	1050409	19 2014 110	5194914	B1-3-1	1.430,00
160	511	660	473	440	116	8	1050474	19 2014 160	5194920	B1-3-1	2.056,00
200	560	710	518	456	135	8	1050478	19 2014 200	5032478	B1-3-1	4.145,00

Dim. 110 og 160 mm muffers er forsynet med fastsiddende olie- og benzinbestandige tætningsringe

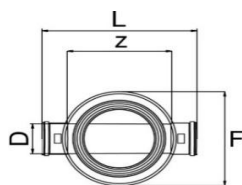

### Rense- og inspektionsbrønd for 425 mm opføringsrør

#### Lige gennemløb, type 1, PP

#### Til glat, ribbet og dobbeltvægget rør

Dimension mm	F mm	L mm	H mm	Z mm	M mm	Antal pr. palle	Uponor nr.	VVS nr.	DB nr.	Vare- gruppe	Pris Kr./stk.
110	510	546	518	428	62	8	1050411	19 2021 110	5194921	B1-3-1	1.687,00
160	510	660	566	470	116	8	1050479	19 2021 160	5194926	B1-3-1	1.673,00
200	510	710	611	616	135	8	1050483	19 2021 200	5032485	B1-3-1	2.177,00
250	590	1140	920	824	260	4	1054211	19 2021 250	5032486	B1-3-1	3.531,00
315	590	1140	920	691		4	1054212	19 2021 315	5032488	B1-3-1	3.920,00
560 *)	630	1410	960	1050	170		□ 1054259	19 2021 560	5043188	B1-3-3	12.974,00

\*) Anvendelse kun for Ultra Rib 2, Ultra Double og Uponor IQ regnvandssystemer

Dim. 110 og 160 mm muffers er forsynet med fastsiddende olie- og benzinbestandige tætningsringe

□ Ikke lagerførende. Produceres efter ordre.

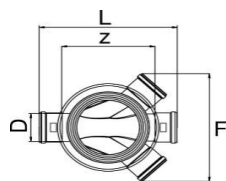

### Rense- og inspektionsbrønd for 425 mm opføringsrør

#### Venstre/højre tilløb, type 2, PP

#### Til glat, ribbet og dobbeltvægget rør

Dimension mm	F mm	L mm	H mm	Z mm	M mm	Antal pr. palle	Uponor nr.	VVS nr.	DB nr.	Vare- gruppe	Pris Kr./stk.
110	510	546	518	428	62	8	1050414	19 2022 110	5194922	B1-3-1	2.278,00
160	622	660	566	470	116	8	1050480	19 2022 160	5194927	B1-3-1	2.371,00
200	720	710	611	434	135	8	1050484	19 2022 200	5032502	B1-3-1	2.930,00
250	1150	1140	920	824	260	2	1054228	19 2022 250	5032504	B1-3-1	7.572,00
315	1250	1140	920	691		2	1054229	19 2022 315	5032505	B1-3-1	9.213,00

Ved større gennemløbsdimensioner henviser vi til vores rense- og inspektionsbrønde for 600 mm opføringsrør

Dim. 110 og 160 mm muffers er forsynet med fastsiddende olie- og benzinbestandige tætningsringe

## Priser på rense- og inspektionsbrønde, 315 og 425 mm

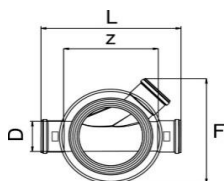

### Rense- og inspektionsbrønd for 425 mm opføringsrør

#### Venstre tilløb, type 3, PP

Til glat, ribbet og dobbeltvægget rør

Dimension mm	F mm	L mm	H mm	Z mm	M mm	Antal pr. palle	Uponor nr.	VVS nr.	DB nr.	Vare- gruppe	Pris Kr./stk.
110	510	546	518	428	62	4	1050412	19 2023 110	5194924	B1-3-1	2.056,00
160	511	660	566	470	116	8	1050481	19 2023 160	5194929	B1-3-1	2.203,00
200	560	710	611	616	135	8	1050485	19 2023 200	5032491	B1-3-1	2.722,00
250	900	1140	920	824	260	2	1054218	19 2023 250	5032492	B1-3-1	5.666,00
315	900	1140	920	691		2	1054219	19 2023 315	5032493	B1-3-1	6.761,00

Ved større gennemløbsdimensioner henviser vi til vores rense- og inspektionsbrønde for 600 mm opføringsrør

Dim. 110 og 160 mm muffe er forsynet med fastsiddende olie- og benzinbestandige tætningsringe

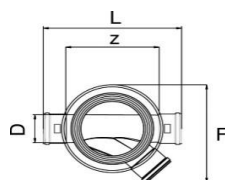

### Rense- og inspektionsbrønd for 425 mm opføringsrør

#### Højre tilløb, type 4, PP

Til glat, ribbet og dobbeltvægget rør

Dimension mm	F mm	L mm	H mm	Z mm	M mm	Antal pr. palle	Uponor nr.	VVS nr.	DB nr.	Vare- gruppe	Pris Kr./stk.
110	510	546	518	428	62	8	1050413	19 2024 110	5194925	B1-3-1	2.056,00
160	511	660	566	470	116	8	1050482	19 2024 160	5194928	B1-3-1	2.203,00
200	560	710	611	616	135	8	1050486	19 2024 200	5032497	B1-3-1	2.722,00
250	900	1140	920	824	260	2	1054223	19 2024 250	5032498	B1-3-1	5.666,00
315	900	1140	920	691		2	1054224	19 2024 315	5032499	B1-3-1	6.761,00

Ved større gennemløbsdimensioner henviser vi til vores rense- og inspektionsbrønde for 600 mm opføringsrør

Dim. 110 og 160 mm muffe er forsynet med fastsiddende olie- og benzinbestandige tætningsringe



### PVC-afstandsringe

Til rense- og inspektionsbrønde.

Anvendelse ved glatte reduktioner, bøjninger og grenrør for at forhindre en bagspalte i brønd.

Dimension mm	Bredde mm	Antal pr. kasse	Uponor nr.	Vare- gruppe	Pris Kr./stk.
200 x 5,9	30	10	1105831	B1-3-8	78,00
250 x 7,3	35	10	1105832	B1-3-8	128,00
315 x 9,2	70	10	1105833	B1-3-8	400,00

# Uponor Rense- og inspektionsbrønde 600 mm



- **Nem installation**  
Stabil, vandret placering, hvor svejsning ikke er nødvendig, fordi tætningsringe sikrer tæthed
- **Indbygget 12 ‰ fald og 45° vinklet indløb**  
Optimale flowkanaler med minimal turbulens og reduceret risiko for tilstopning
- **Universalmuffe**  
Alle standardrør kan tilsluttes direkte til indløb og udløb og opnå fremragende flowegenskaber



**T1**  
0-180° lige indløb



**T2**  
45° venstre, højre  
og lige indløb



**T3**  
45° venstre  
og lige indløb



**T4**  
45° højre  
og lige indløb

## Rense- og inspektionsbrønde IQ 600 mm

IQ 600 brønde til regn- og spildevand anvendes typisk til at forbinde flere indløb og foretage dimensionelle og retningsbestemte ændringer. Den stærke konstruktion i PP tillader en installationsdybde på maksimalt 6 m og grundvandstand maksimalt 5 m. Systemet består af brøndbund, opføringsrør, tætningsring og topløsninger.

### Egenskaber

Anvendelse	Regn- og spildevandsnetværk
Materiale	Polypropylen (PP)
Farve	Rødbrun bund, Sort opføringsrør
Dimensioner	200, 250, 315 mm
Opføringsrør	IQ684/600 3 eller 6 m
Standarder	EN 13598-2
Godkendelser	Nordic Poly Mark

## Udbudsbeskrivelse

### PP rense- og inspektionsbrønde, 600 mm

Tekst	Uponor rensebrønde og opføringsrør i PP
Dimensionsområde	600 mm
Materiale	PP
Godkendelse	Brøndene skal opfylde krav iht. DS/EN 13598-2, EN 476 og Nordic Poly Mark.
Tillægskrav	Brøndene skal have tilløb med 45° medløb, for optimal flow forhold og drift. Der benyttes PP korrugerede opføringsrør.
Installation	Godkendt til installationsdybde på 6 m samt grundvand på min. 5 m. Iht. DS 430 og DS 475 samt Danva vejledning nr. 54.
Anvendelse	Retningsændringer i mufferne: Er testet til en afvinkling på 2°. Et indbygget fald gennem brønden på 12 ‰. Fald på banketten ca. 270 ‰.

## Priser på PP rens- og inspektionsbrønde, 600 mm

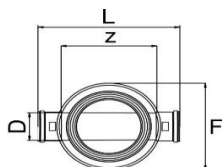

### Rens- og inspektionsbrønd for 600 mm opføringsrør

Lige gennemløb, type 1, PP

Til glat, ribbet og dobbeltvægget rør

Dimension mm	F mm	L mm	H mm	Z mm	M mm	Antal pr. palle	Uponor nr.	VVS nr.	DB nr.	Vare- gruppe	Pris Kr./stk.
200	780	870	540	620	128	2	1059776	19 2017 120	1601850	B1-3-1	5.839,00
250	780	1135	660	810	165	2	1059777	19 2017 125	1602072	B1-3-1	7.184,00
315	780	1085	660	685	205	2	1059778	19 2017 132	1602086	B1-3-1	7.390,00

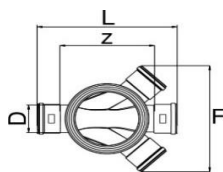

### Rens- og inspektionsbrønd for 600 mm opføringsrør

Højre/venstre tilløb, type 2, PP

Til glat, ribbet og dobbeltvægget rør

Dimension mm	F mm	L mm	H mm	Z mm	M mm	Antal pr. palle	Uponor nr.	VVS nr.	DB nr.	Vare- gruppe	Pris Kr./stk.
200	790	870	520	620	128	2	1059785	19 2017 220	1601935	B1-3-1	7.102,00
250	1130	1135	660	810	165	2	1059786	19 2017 225	1602078	B1-3-1	8.609,00
315	1140	1085	660	685	205	2	1059787	19 2017 232	1602087	B1-3-1	9.160,00

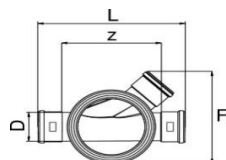

### Rens- og inspektionsbrønd for 600 mm opføringsrør

Venstre tilløb, type 3, PP

Til glat, ribbet og dobbeltvægget rør

Dimension mm	F mm	L mm	H mm	Z mm	M mm	Antal pr. palle	Uponor nr.	VVS nr.	DB nr.	Vare- gruppe	Pris Kr./stk.
200	785	870	520	620	128	2	1059779	19 2017 320	1602069	B1-3-1	6.514,00
250	955	1135	660	810	165	2	1059780	19 2017 325	1602083	B1-3-1	7.991,00
315	960	1085	660	685	205	2	1059781	19 2017 332	1602088	B1-3-1	8.408,00

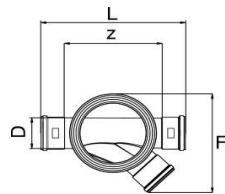

### Rens- og inspektionsbrønd for 600 mm opføringsrør

Højre tilløb, type 4, PP

Til glat, ribbet og dobbeltvægget rør

Dimension mm	F mm	L mm	H mm	Z mm	M mm	Antal pr. palle	Uponor nr.	VVS nr.	DB nr.	Vare- gruppe	Pris Kr./stk.
200	785	870	520	620	128	2	1059782	19 2017 420	1602070	B1-3-1	6.513,00
250	955	1135	660	810	165	2	1059783	19 2017 425	1602084	B1-3-1	7.991,00
315	960	1085	660	685	205	2	1059784	19 2017 432	1602090	B1-3-1	8.409,00

# Uponor Accesso 600



- **Stort og bredt sortiment**  
Kompatibelt med de fleste rørsystemer og bunde til forskellige behov.
- **Nem og fleksibel installation**  
Installation og tilpasninger foretages direkte onsite uden specialværktøj. Installationsdybde på 6 m.
- **Fremragende flydeevne**  
Accesso® har fremragende flowegenskaber på grund af den kontinuerlige flowkanal i fuld højde. Den sprøjttestøbte løsning er vandtæt og holdbar.
- **Tætningsring inkl. i bund**  
Brøndbunden leveres med tætningsringe, så brønden nemt og enkelt kan samles uden ekstra tilbehør.
- **Fleksible muffer**  
Muffer kan vinkles 7,5° i alle retninger.

## Uponor Accesso 600

Uponor Accesso® 600 er en rense- og inspektions-brønd til spildevands- og regnvandsnettet. Systemet består af brøndbund, opføringsrør, tætningsring, topløsning og tilslutninger.

Samlingerne er forsynet med tætningsring til glatte rør i dimensioner 160-400 mm. Ved at anvende excentriske samlinger kan den samme bund anvendes til korrugerede og ribbede rør som IQ, Ultra Double og Ultra Rib 2.

## Egenskaber

Anvendelse	Spildevand og regnvand
Materiale	Polypropylen (PP)
Farve	Sort
Dimensioner	160, 200, 250, 315, 400 mm
Excentrisk kegle	600 mm
Tætningsring	SBR (kan ændres til olieresistent)
Standarder	EN 13596-2, EN 476. Nordic Poly Mark

## Udbudsbeskrivelse

### PP rense- og inspektionsbrønde, Accosso 600

Tekst	Uponor Accesso 600 rensebrønde og opføringsrør i PP
Dimensionsområde	160, 200, 250, 315 og 400 mm
Materiale	PP
Opføringsrør	600 mm
Godkendelse	Brøndene skal opfylde krav iht. DS/EN 13598-2, EN 476 og Nordic Poly Mark.
Tillægskrav	Brøndene skal have muffe med 7,5° bevægelse i alle retninger. Der benyttes PP korrugerede sorte opføringsrør.
Installation	Godkendt til installationsdybde på 6 m samt grundvand på min. 5 m. Iht. DS 430 og DS 475 samt Danva vejledning nr. 54.
Anvendelse	Retningsændringer i mufferne: Er testet til en afvinkling på 2°. Et indbygget fald gennem brønden på 12 ‰. Fald på banketten ca. 270 ‰.

## Priser på Accesso 600



Accesso® Rense- og inspektionsbrønd for 600 mm opføringsrør

Type 1 180°, PP

Til glat, ribbet og dobbeltvægget rør

Husk overgange til Ultra Double og Ultra Rib 2

Dimension mm	Antal pr. palle	Uponor nr.	VVS nr.	DB nr.	Vare- gruppe	Pris Kr./stk.
160	6	1118296	19 2092 160	2134672	B1-3-1	4.290,00
200	6	1118302	19 2092 200	2134679	B1-3-1	5.159,00
250	4	1118308	19 2092 250	2134680	B1-3-1	6.150,00
315	4	1118314	19 2092 315	2134681	B1-3-1	6.526,00
400	4	1118318	19 2092 400	2134682	B1-3-1	7.011,00



Accesso® Rense- og inspektionsbrønd for 600 mm opføringsrør

Type 1 60°/120°, PP

Til glat, ribbet og dobbeltvægget rør

Husk overgange til Ultra Double og Ultra Rib 2

Dimension mm	Antal pr. palle	Uponor nr.	VVS nr.	DB nr.	Vare- gruppe	Pris Kr./stk.
160	6	1118294	19 2090 160	2134684	B1-3-1	4.768,00
200	6	1118300	19 2090 200	2134685	B1-3-1	5.512,00
250	4	1118306	19 2090 250	2134686	B1-3-1	6.581,00
315	4	1118312	19 2090 315	2134687	B1-3-1	7.269,00



Accesso® Rense- og inspektionsbrønd for 600 mm opføringsrør

Type 1 30°/150°, PP

Til glat, ribbet og dobbeltvægget rør

Husk overgange til Ultra Double og Ultra Rib 2

Dimension mm	Antal pr. palle	Uponor nr.	VVS nr.	DB nr.	Vare- gruppe	Pris Kr./stk.
160	6	1118295	19 2091 160	2134688	B1-3-1	4.768,00
200	6	1118301	19 2091 200	2134689	B1-3-1	5.512,00
250	4	1118307	19 2091 250	2134690	B1-3-1	6.581,00
315	4	1118313	19 2091 315	2134691	B1-3-1	7.269,00

## Priser på Accesso 600



Accesso® Rense- og inspektionsbrønd for 600 mm opføringsrør

Type 1 90°, PP

Til glat, ribbet og dobbeltvægget rør

Husk overgange til Ultra Double og Ultra Rib 2

Dimension mm	Antal pr. palle	Uponor nr.	VVS nr.	DB nr.	Vare- gruppe	Pris Kr./stk.
160	6	1118297	19 2093 160	2134693	B1-3-1	4.768,00
200	6	1118303	19 2093 200	2134695	B1-3-1	5.512,00
250	4	1118309	19 2093 250	2134696	B1-3-1	6.581,00
315	4	1118315	19 2093 315	2134697	B1-3-1	7.269,00



Accesso® Rense- og inspektionsbrønd for 600 mm opføringsrør

Type 2, PP

Til glat, ribbet og dobbeltvægget rør

Husk overgange til Ultra Double og Ultra Rib 2

Dimension mm	Antal pr. palle	Uponor nr.	VVS nr.	DB nr.	Vare- gruppe	Pris Kr./stk.
160	6	1118298	19 2094 160	2134699	B1-3-1	4.993,00
200	6	1118304	19 2094 200	2134700	B1-3-1	6.031,00
250	4	1118310	19 2094 250	2134701	B1-3-1	7.332,00
315	4	1118316	19 2094 315	2134702	B1-3-1	7.955,00



Accesso® Rense- og inspektionsbrønd for 600 mm opføringsrør

Type 3/4, PP

Til glat, ribbet og dobbeltvægget rør

Husk overgange til Ultra Double og Ultra Rib 2

Dimension mm	Antal pr. palle	Uponor nr.	VVS nr.	DB nr.	Vare- gruppe	Pris Kr./stk.
160	6	1118299	19 2095 160	2134703	B1-3-1	4.768,00
200	6	1118305	19 2095 200	2134704	B1-3-1	5.807,00
250	4	1118311	19 2095 250	2134705	B1-3-1	6.997,00
315	4	1118317	19 2095 315	2134706	B1-3-1	8.290,00

## Priser på Accesso 600



### Uponor overgangsstykke, excentrisk

Til Ultra Rib 2 og Ultra Double rør

Dimension	L	M	Antal pr. palle	Uponor nr.	VVS nr.	DB nr.	Vare-gruppe	Pris Kr./stk.
400/450	358	145	9	1050361	19 2512 450	5867055	B1-2-2	2.047,00

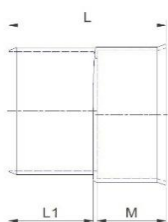

### Ultra Rib 2 overgangsstykke, excentrisk

Fra Ultra spidsende til glat muffe. Ekskl. tætningsring for Ultra spidsende.

Dimension mm	L mm	L1 mm	M mm	Antal pr. karton	Antal pr. palle	Uponor nr.	VVS nr.	DB nr.	Vare-gruppe	Pris Kr./stk.
200/200S	246	135	105	18	72	1120417	19 3055 200	2267329	B1-2-2	536,00
250/250S	297	170	120	10	40	1120418	19 3055 250	2267330	B1-2-2	1.021,00
315/315S	352	198	145		28	1120419	19 3055 315	2306538	B1-2-2	1.312,00

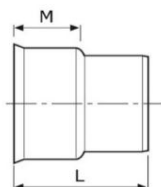

### Uponor overgangsstykke

Fra glat muffe til Uponor IQ-spidsende

Dimension Di/Dy mm	L mm	M mm	Uponor nr.	VVS nr.	DB nr.	Vare-gruppe	Pris Kr./stk.
200/200	255	100	1056871	19 3047 200	1445957	B2-2-2	643,00
300/315	375	159	1056872	19 3047 300	1445958	B2-2-2	1.842,00
400/450	358	145	1050361	19 2512 450	5867055	B1-2-2	2.047,00

# Uponor Accesso 1000



- **Stort og bredt sortiment**  
Kompatibelt med de fleste rørsystemer og bunde til forskellige behov.
- **Nem og fleksibel installation**  
Installation og tilpasninger foretages direkte onsite uden specialværktøj.
- **Sikker og fremragende ydeevne**  
Accesso® har fremragende flowegenskaber på grund af den kontinuerlige flowkanal i fuld højde. Den sprøjtetøbte løsning er vandtæt og holdbar.

## Uponor Accesso 1000

Accesso® 1000 er en rense- og inspektionsbrønd til spildevands- og regnvandsnettet. Systemet består af en brøndbund, opføringsrør, tætningsring, kegle, topløsning og tilslutninger. Samlingerne er forsynet med tætningsringe til glatte rør. Ved at anvende excentriske eller koncentriske samlinger kan den samme bund anvendes til korrugerede og ribbede rør. Uponor Accesso® 1000 kan installeres på seks meters dybde og med et grundvandsniveau på højst fem meter.

### Egenskaber

Anvendelse	Spildevand og regnvand
Materiale	Polypropylen (PP)
Farve	Sort
Dimensioner	200, 250, 315, 400 mm
Excentrisk kegle	625/1000 mm
Opføringsrør	Højder: 250, 500, 750, 1000 mm
Standarder	EN 13598-2, EN 476

## Udbudsbeskrivelse

### PP rense- og inspektionsbrønde, Accosso 1000

Tekst	Uponor Accesso 10000 rensebrønd i PP
Dimensionsområde	200, 250, 315 og 400 mm
Materiale	PP
Opføringsrør	1000 mm (mellemringer 250, 500, 750 og 1000 mm)
Godkendelse	Brøndene skal opfylde krav iht. DS/EN 13598-2, EN 476 og Nordic Poly Mark.
Tillægskrav	Brøndene skal have tilløb med vinklet medløb, for optimal flowforhold og drift. Brøndbunde/banketter skal være lyse indvendigt eller i rødbrun farve for optimal inspektion.
Installation	Godkendt til installationsdybde på 6 m samt grundvand på min. 5 m. Iht. DS 430 og DS 475 samt Danva vejledning nr. 54.
Anvendelse	Afvinkling op til $\pm 3,75^\circ$ horisontalt og op til $6,5^\circ$ vertikalt. Et indbygget fald gennem brønden på 15 ‰. Fald på banketten 80-140 ‰.

## Priser på Accesso 1000

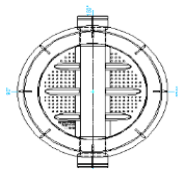

### Accesso® Rense- og inspektionsbrønd 1000 mm

Lige gennemløb, type 1, PP

Til glatte rør

For Ultra Rib 2 og Ultra Double anvendes overgangsstykke

Dimension mm	Højde mm	Uponor nr.	VVS nr.	DB nr.	Vare- gruppe	Pris Kr./stk.
200	500	1057571	19 1941 200	1480525	B1-3-2	11.442,00
250	500	1057577	19 1941 250	1480563	B1-3-2	11.609,00
315	500	1057583	19 1941 315	1480570	B1-3-2	12.050,00

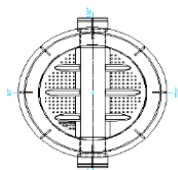

### Accesso® Rense- og inspektionsbrønd 1000 mm

Lige gennemløb, type 1, PP

Til glatte rør

Dimension mm	Højde mm	Uponor nr.	VVS nr.	DB nr.	Vare- gruppe	Pris Kr./stk.
400	500	1057589	19 1941 400	1480589	B1-3-2	15.824,00

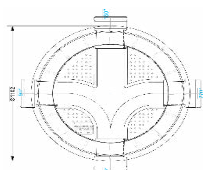

### Accesso® Rense- og inspektionsbrønd 1000 mm

Med tilløb fra venstre og højre, 90°, type 2, PP

Til glatte rør

Dimension mm	Højde mm	Uponor nr.	VVS nr.	DB nr.	Vare- gruppe	Pris Kr./stk.
200	500	1089852	19 1947 200	1480530	B1-3-2	12.265,00
250	500	1089853	19 1947 250	1480549	B1-3-2	12.930,00
315	500	1089854	19 1947 315	1480572	B1-3-2	14.702,00

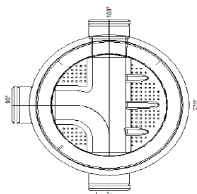

### Accesso® Rense- og inspektionsbrønd 1000 mm

Med tilløb fra venstre, type 3, PP

Til glatte rør

Dimension mm	Højde mm	Uponor nr.	VVS nr.	DB nr.	Vare- gruppe	Pris Kr./stk.
200	500	1057573	19 1943 200	1480533	B1-3-2	12.112,00
250	500	1057579	19 1943 250	1480564	B1-3-2	12.414,00
315	500	1057585	19 1943 315	1480574	B1-3-2	13.711,00

## Priser på Accesso 1000

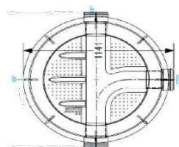

### Accesso® Rense- og inspektionsbrønd 1000 mm

Med tilløb fra højre, type 4, PP

Til glatte rør

Dimension mm	Højde mm	Uponor nr.	VVS nr.	DB nr.	Vare- gruppe	Pris Kr./stk.
200	500	1057574	19 1944 200	1480536	B1-3-2	12.112,00
250	500	1057580	19 1944 250	1480566	B1-3-2	12.414,00
315	500	1057586	19 1944 315	1480578	B1-3-2	13.711,00

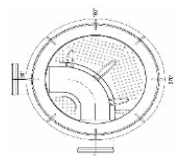

### Accesso® Rense- og inspektionsbrønd 1000 mm

Med tilløb fra venstre, 90°, type 5, PP

Til glatte rør

Dimension mm	Højde mm	Uponor nr.	VVS nr.	DB nr.	Vare- gruppe	Pris Kr./stk.
200	500	1057575	19 1945 200	1480538	B1-3-2	11.442,00
250	500	1057581	19 1945 250	1480567	B1-3-2	11.609,00
315	500	1057587	19 1945 315	1480582	B1-3-2	12.050,00
400	500	□ 1057590	19 1945 400	1480594	B1-3-2	15.824,00

□ Ikke lagerførende. Producers efter ordre.

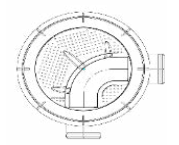

### Accesso® Rense- og inspektionsbrønd 1000 mm

Med tilløb fra højre, 90°, type 5, PP

Til glatte rør

Dimension mm	Højde mm	Uponor nr.	VVS nr.	DB nr.	Vare- gruppe	Pris Kr./stk.
200	500	1057879	19 1945 600	1490192	B1-3-2	11.442,00
250	500	1057880	19 1945 650	1490193	B1-3-2	11.609,00
315	500	□ 1057881	19 1945 715	1490194	B1-3-2	12.050,00
400	500	□ 1057882	19 1945 800	1490195	B1-3-2	15.824,00

□ Ikke lagerførende. Producers efter ordre.

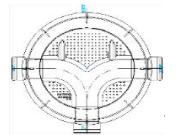

### Accesso® Rense- og inspektionsbrønd 1000 mm

Med tilløb fra højre og venstre, 90°, type 6, PP

Til glatte rør

Dimension mm	Højde mm	Uponor nr.	VVS nr.	DB nr.	Vare- gruppe	Pris Kr./stk.
200	500	1057576	19 1946 200	1480546	B1-3-2	11.851,00
250	500	1057582	19 1946 250	1480569	B1-3-2	12.173,00
315	500	1057588	19 1946 315	1480587	B1-3-2	13.360,00

## Priser på Accesso 1000



**Accesso® Rense- og inspektionsbrønd 1000 mm uden tilløb og afløb**

Højde mm	Uponor nr.	VVS nr.	DB nr.	Vare- gruppe	Pris Kr./stk.
500	1059124	19 1949 000	1632859	B1-3-2	8.333,00



**Accesso® Mellem Brøndring 1000 mm**

Højde mm	Uponor nr.	VVS nr.	DB nr.	Vare- gruppe	Pris Kr./stk.
250	1057591	19 1949 025	1480603	B1-3-2	3.058,00
500	1057592	19 1949 050	1480605	B1-3-2	4.418,00
750	1057593	19 1949 075	1480611	B1-3-2	5.896,00
1000	1057594	19 1949 100	1480613	B1-3-2	6.927,00



**Accesso® Tætningsring**

Dimension mm	Uponor nr.	VVS nr.	DB nr.	Vare- gruppe	Pris Kr./stk.
1000	1057595	19 1949 200	1480617	B1-3-8	791,00



**Accesso® Brøndkegle**

Dimension mm	Højde mm	Uponor nr.	VVS nr.	DB nr.	Vare- gruppe	Pris Kr./stk.
1000/630	750	1057620	19 1949 263	1480619	B1-3-2	4.085,00

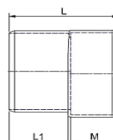
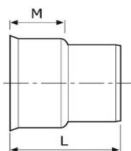

**Ultra Rib 2 overgangsstykke**

**Fra glat muffe til Ultra Rib 2-spidsende**

Dimension mm	L mm	M mm	Antal pr. karton	Antal pr. palle	Uponor nr.	VVS nr.	DB nr.	Vare- gruppe	Pris Kr./stk.
200/200S *	246	105	18	72	1120417	19 3055 200	2267329	B1-2-2	536,00
250/250S *	297	120	10	40	1120418	19 3055 250	2267330	B1-2-2	1.021,00
315/315S *	358	145		28	1120419	19 3055 315	2306538	B1-2-2	1.312,00
400/450	358	145		9	1050361	19 2512 450	5867055	B1-2-2	2.047,00
500/560	515	180		3	1092614	19 2512 560	5867056	B1-2-2	4.184,00

# Korrugerede opføringsrør til rens- og inspektionsbrønde



- **Opføringsrør med muffe, blå,  $\geq$ SN4**  
Korrugerede enkeltlags opføringsrør til Uponors 315 mm og 425 mm rens- og inspektionsbrønde.
- **Opføringsrør med eller uden muffe, rød-brun,  $\geq$ SN4**  
Korrugerede enkeltlags opføringsrør til Uponors 315 mm og 425 mm rens- og inspektionsbrønde.
- **Opføringsrør til IQ600 og Accesso 600,  $\geq$ SN4**  
Korrugerede enkeltlags IQ-opføringsrør til IQ 600 og Accesso 600 rens- og inspektionsbrønde.

## Korrugerede opføringsrør

Opføringsrør til rens- og inspektionsbrønde anvendes til regn- og spildevandsløsninger. Opføringsrøret tilsluttes bundens muffe og inkluderer en tætningsring.

Samlingerne er vandtætte, når de rigtige tætningsringe anvendes. Sortimentet inkluderer forskellige længder, men opføringsrøret kan altid skæres ned til specifikke længder.

## Egenskaber

Anvendelse	Regn- og spildevand
Materiale	Polypropylen (PP)
Farve	Rød-brun, blå eller sort
Dimensioner	352/315, 474/425 og 684/600
Type	Korrugeret profil, enkeltlags væg

## Udbudsbeskrivelse

### PP opføringsrør

Tekst	Uponor opføringsrør i PP
Dimensionsområde	315, 425 og 600 mm
Materiale	PP
Ringstivhed	SN4
Godkendelse	Rør skal opfylde krav iht. DS/EN 13598-2 og Nordic Poly Mark.
Tillægskrav	Der benyttes PP korrugerede opføringsrør. Farver er blå, rød-brun og sort efter dimension.
Installation	Der henvises til DS 430 og DS 475 samt Danva vejledning nr. 54
Anvendelse	Rød-brun og sort til regnvand og spildevand. Blå til regnvand.

## Priser på korrugerede opføringsrør

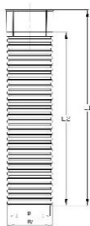

### Opføringsrør for rense- og inspektionsbrønde

Med 315 og 425 mm opføring, PP, m/muffe

Dimension dim. x L mm	Dy mm	Di mm	L1 mm	L2 mm	Antal pr. palle	Uponor nr.	VVS nr.	DB nr.	Vare- gruppe	Pris Kr./stk.
315/1250 *)	352	318		1250	6	1054489	19 2029 131	5032508	B1-3-9	920,00
315/3000	352	318	3190	3000	6	1054490	19 2029 133	5032509	B1-3-9	2.278,00
315/6000	352	318	6190	6000	6	1054491	19 2029 136	5032510	B1-3-9	3.921,00
425/1250 *)	474	425		1250	2	1054494	19 2029 141	5032512	B1-3-9	1.379,00
425/3000	474	425	3283	3000	2	1054495	19 2029 143	5032513	B1-3-9	3.535,00
425/6000	474	425	6283	6000	2	1054496	19 2029 146	5032514	B1-3-9	6.332,00

\*) Uden muffe

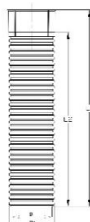

### Blå opføringsrør for rense- og inspektionsbrønde

Med 315 og 425 mm opføring, PP, m/muffe

Dimension dim. x L mm	Dy mm	Di mm	L1 mm	L2 mm	Antal pr. palle	Uponor nr.	VVS nr.	DB nr.	Vare- gruppe	Pris Kr./stk.
315/3000	352	318	3190	3000	6	1084965	19 2029 233	1814438	B1-3-9	2.278,00
315/6000	352	318	6190	6000	6	1089743	19 2028 136	2032515	B1-3-9	3.921,00
425/3000	474	425	3283	3000	2	1084966	19 2029 243	1814476	B1-3-9	3.535,00
425/6000	474	425	6283	6000	2	1092731	19 2028 146	2032536	B1-3-9	6.332,00



### Forlængerrør med muffe, PP

Dimension dim. x L mm	Antal pr. palle	Uponor nr.	VVS nr.	DB nr.	Vare- gruppe	Pris Kr./stk.
315/895	6	1054488	19 2029 130	5032507	B1-3-9	886,00
425/600	4	1054493	19 2029 140	5120713	B1-3-9	1.035,00

Tætningsring bestilles særskilt

## Priser på korrugerede opføringsrør



### Opføringsrør for rense- og inspektionsbrønde

Med 600 mm opføring, PP. Korrugeret indvendigt og udvendigt. Uden muffe

Dimension mm	Dy mm	Di mm	Antal pr. palle	Uponor nr.	VVS nr.	DB nr.	Vare- gruppe	Pris Kr./stk.
600/3000	684	600	2	1059453	19 2019 303	1602097	B1-3-9	4.617,00
600/6000	684	600	2	1059454	19 2019 306	1602098	B1-3-9	8.992,00



### Opføringsrør for rense- og inspektionsbrønde

Med 600 mm opføring, PP. Korrugeret udvendigt og glat indvendigt. Med muffe.

Benyttes for dem som ønsker stivere opføringsrør.

Dimension mm	Dy mm	Di mm	Antal pr. palle	Uponor nr.	VVS nr.	DB nr.	Vare- gruppe	Pris Kr./stk.
600/2800	684	600	2	1062924	19 3001 600	1434489	B2-1-5	7.888,00
600/6000	684	600	2	1051721	19 3002 600	1434490	B2-1-5	15.264,00

## Priser på korrugerede opføringsrør



### Tætningsring

Til opføringsrør og brønd

Dimension mm	Antal pr. palle	Uponor nr.	VVS nr.	DB nr.	Vare- gruppe	Pris Kr./stk.
315	500	1054266	19 2029 730	5032462	B1-3-8	206,00
425	200	1054268	19 2029 740	5032463	B1-3-8	470,00
600	50	1060626	19 2019 620	1763785	B1-3-8	495,00



### Tætningsring

Til opføringsrør og brønd

Olie- og benzinbestandig

Dimension mm	Antal pr. palle	Uponor nr.	DB nr.	Vare- gruppe	Pris Kr./stk.
600	50	1059767		B2-2-2	2.650,00



### Svampegummiring

Passende til opføringsrør og rendestensbrønd

Anvendes som tætning mellem opføringsrør/rendestensbrønd og skørt på rendestensrist eller spulebrøndkarm

Herved undgås nedfald af sand, sten og asfalt i brønden

Dimension mm	Bredde mm	Indv. rør mm	Udv. skørt mm	Antal pr. palle	Uponor nr.	VVS nr.	DB nr.	Vare- gruppe	Pris Kr./stk.
600	50	600	586-588	30	1059789	19 2017 620	1602096	B1-3-8	858,00

## Priser på korrugerede opføringsrør



**Dæksel til opføringsrør 600 mm  
Inkl. tætningsring**

<b>Dimension mm</b>	<b>Uponor nr.</b>	<b>VVS nr.</b>	<b>DB nr.</b>	<b>Vare- gruppe</b>	<b>Pris Kr./stk.</b>
600	1084649	22 3139 206	1815397	D1-1-3	2.045,00

# Regnvandsbrønde

---

106 Tagedløbsbrønde

---

110 Drænbrønde

---

113 Rensestensbrønde

---

116 Tørbrønde

---

# Uponor Tagnedløbsbrønde



- **Dækker alle behov**  
Uponor tilbyder et bredt sortiment af tagnedløbsbrønde
- **INSITU tilslutning**  
Det er muligt at tilslutte med INSITU på siden af røret
- **Effektiv afledning**  
Forebygger oversvømmelser og leder tagvand hurtigt væk

## Uponor Tagnedløbsbrønde

Tagnedløbsbrønde fungerer som sandfang i forbindelse med bortledning af vand fra tage. Brøndene er enten forbundet direkte med det enkelte nedløbsrør, eller installeret som en central brønd.

Den centrale tagnedløbsbrønd anvendes, hvor der er flere nedløbsrør fra taget på samme side af bygningen. Her føres nedløbsrørene ned i et kloakrør, der leder vandet til tagnedløbsbrønden.

## Egenskaber

Anvendelse	Regnvand
Materiale	Polypropylen (PP)
Farve	Rødbrun
Dimensioner	Ø110
Topløsning	Dæksel med rist
Opføringsrør	200 og 315 mm
Standarder	Nedløbsbrønde DS 2380

## Udbudsbeskrivelse

### PP tagedløbsbrønde

Tekst	Uponor tagedløbsbrønd udført i PP med påsvejst bund og studse.
Dimensionsområde	200 og 315 mm.
Materiale	PP
Godkendelse	Iht. DS 430 og DS 475 samt Danva vejledning nr. 54.
Tillægskrav	Brøndbunde og studse skal være svejste

## Priser på PP tagnedløbsbrønde

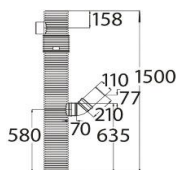

### Tagnedløbsbrønd

#### Med lige tilgang og drejelig top

Dimension mm	Sandfang liter	H mm	H2 mm	H3 mm	H4 mm	Antal pr. palle	Uponor nr.	VVS nr.	DB nr.	Vare-gruppe	Pris Kr./stk.	
200/110	15	1500	580	712	1342	15	1054320	19 5500 195	5185329	B2-3-5	1.733,00	
200	Låg til tagbrønd							1055390		1485913	F3-1-1	258,00

Dim. 110 mm muffe er forsynet med fastsiddende olie- og benzinbestandige tætningsringe

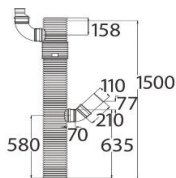

### Tagnedløbsbrønd

#### Med bøjningstilgang og drejelig top

Dimension mm	Sandfang liter	H mm	H2 mm	H3 mm	H4 mm	Antal pr. palle	Uponor nr.	VVS nr.	DB nr.	Vare-gruppe	Pris Kr./stk.	
200/110	15	1500	580	712	1342	15	1054322	19 5501 195	5185330	B2-3-5	1.794,00	
200	Låg til tagbrønd							1055390		1485913	F3-1-1	258,00

Dim. 110 mm muffe er forsynet med fastsiddende olie- og benzinbestandige tætningsringe

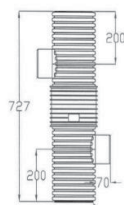

### Tagnedløbsbrønd, lav model

#### Med lige tilgang og drejelig top

Dimension mm	Sandfang liter	H mm	H2 mm	H4 mm	Uponor nr.	VVS nr.	DB nr.	Vare-gruppe	Pris Kr./stk.		
200/110	3,5	727	200	527	☒ 1085477			B2-3-5	1.699,00		
200	Låg til tagbrønd							1055390	1485913	F3-1-1	258,00

☒ Ikke lagerførende. Produceres efter ordre.

## Priser på PP tagnedløbsbrønde

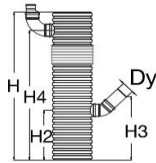

### Tagnedløbsbrønd

#### Med bøjningstilgang og drejelig top

Dimension mm	Sandfang liter	H mm	H2 mm	H3 mm	H4 mm	Antal pr. palle	Uponor nr.	VVS nr.	DB nr.	Vare- gruppe	Pris Kr./stk.
315/110	35	1400	475	600	1225	6	1054241	19 5501 306	5032456	B2-3-5	3.091,00

Dim. 110 mm muffers er forsynet med fastsiddende olie- og benzinbestandige tætningsringe

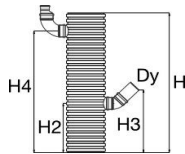

### Tagnedløbsbrønd

#### Med fast top

Dimension mm	Sandfang liter	H mm	H2 mm	H3 mm	H4 mm	Antal pr. palle	Uponor nr.	VVS nr.	DB nr.	Vare- gruppe	Pris Kr./stk.
315/110	35	1350	475	600	1225	6	1054242	19 5502 306	5032457	B2-3-5	2.351,00

Dim. 110 mm muffers er forsynet med fastsiddende olie- og benzinbestandige tætningsringe

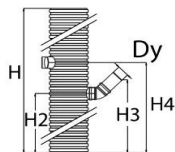

### Central tagnedløbsbrønd

#### Med 3 tilløb og vandlås

Dimension mm	Sandfang liter	H mm	H2 mm	H3 mm	H4 mm	Antal pr. palle	Uponor nr.	VVS nr.	DB nr.	Vare- gruppe	Pris Kr./stk.
315/110	35	1750	475	600	775	6	1054243	19 5503 306	5032458	B2-3-5	2.663,00

Dim. 110 mm muffers er forsynet med fastsiddende olie- og benzinbestandige tætningsringe

# Drænbrønde



- Brønde kan leveres klargjort til installation
- Effektiv opsamling af slam
- Lav din egen løsning med INSITU påboring

## Uponor drænrør

Drænbrønde anvendes i forbindelse med drænrørssystemer, hvor der er behov for en renseadgang. Som drænbrønd anvendes en multibrønd, der anbores efter behov. Som overgang mellem drænrørssystem og regnvandssystem anvendes som oftest en rendestensbrønd, der anbores med drænrørene. Drænbrønde anvendes også til samling af flere tilløb, ved retningsændringer, dimensionsændringer og ændringer i faldet på rørene.

## Egenskaber

Anvendelse	Regnvand
Materiale	Polypropylen (PP)
Farve	Rødbrun bund og sort med hvid inderside
Dimensioner	Påbores
Højder	1500, 1950, 2000 og 2500 mm
Topløsning	Dæksel med rist
Opføringsrør	315, 425 mm (rødbrun) 600 mm (sort)
Standarder	Drænbrønde DS 2379

## Udbudsbeskrivelse

### PP drænbrønde

Tekst	Uponor drænbrønd udført i PP med påsvejst bund og studse.
Dimensionsområde	315 mm
Materiale	Udført i miljøvenligt PP efter DS 2379.
Godkendelse	Iht. DS 430 og DS 475 samt Danva vejledning nr. 54.
Tillægskrav	Brøndbunde og studse skal være svejste

## Priser på PP drænbrønde



### Multibrønd, PP

Dimension mm	H mm	Antal pr. palle	Uponor nr.	VVS nr.	DB nr.	Vare- gruppe	Pris Kr./stk.
315	1950	6	1054236	19 5505 203	5032506	B2-3-3	2.296,00
425	1950	4	☒ 1054237	19 5505 204	5032451	B2-3-3	3.641,00
400 *)	1500	4	1059458		1579732	B2-3-3	1.407,00
400 *)	2000	4	1054200	19 5521 204	5946068	B2-3-3	1.680,00
600 *)	1500	2	1085029	19 3008 615		B2-3-3	4.146,00
600 *)	2000	2	1085030	19 3008 620		B2-3-3	4.794,00
600 *)	2500	2	☒ 1085960			B2-3-3	6.209,00

\*) Brøndene er sorte udvendigt og har hvid inderside.

☒ Ikke lagerførende. Produceres efter ordre.

# Uponor Rendestensbrønde



- **Unik harmonika-effekt**  
Brønden modstår vertikale påvirkninger grundet det korrugerede opføringsrør.
- **Fleksibel tilpasning af volumen**  
Brøndens volumen kan tilpasses alt efter tilslutningsrør (110 eller 160 mm) med tilslutninger og højdeplacering.
- **Nordic Poly Mark**  
Godkendt iht. Insta-Cert og Nordic Poly Mark i dim. 315-425 mm

## Uponor Rendestensbrønde

Rendestensbrønde er placeret i vejsiden og bortleder vand fra kørebanen. De anvendes ligeledes til afvanding af parkeringsarealer, gårdspladser mm.

Vandet ledes ned gennem en rist i toppen af brønden. Brøndens funktion er at tilbageholde sand, så det ikke kommer ud i afløbssystemet. Den fungerer samtidigt som vandlås, så lugtgener forhindres.

### Egenskaber

Anvendelse	Regnvand
Materiale	Polypropylen (PP)
Farve	Rødbrun
Dimensioner	Ø110-160 mm
Topløsning	Dæksel med rist
Opføringsrør	315 og 425 mm
Vandlås	Med og uden
Standarder	Rendestensbrønde DS 2379
Godkendelser	Nordic Poly Mark

## Udbudsbeskrivelse

### PE rendestensbrønde m/sandfang

Tekst	Uponor rendestensbrønd m/sandfang, udført i PP med påsvejst bund og studse.
Dimensionsområde	315 og 425 mm, vælg sandfang på 35 eller 70 liter.
Materiale	Udført i miljøvenligt PP efter DS 2379.
Godkendelse	Iht. DS 430 og DS 475 samt Danva vejledning nr. 54.
Tillægskrav	Brøndbunde og studse skal være svejste

## Priser på PP rendestensbrønde

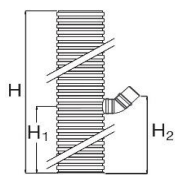

### Rendestensbrønd, PP

#### Med vandlås

Dimension mm	Sandfang liter	H mm	H1 mm	H2 mm	Antal pr. palle	Uponor nr.	VVS nr.	DB nr.	Vare- gruppe	Pris Kr./stk.
315/110	35	1750	475	600	6	1054475	19 5507 331	5032464	B2-3-5	1.956,00
315/110 *)	35	1750	475	600	6	☒ 1089666	19 5530 331	2067969	B2-3-5	2.044,00
315/160	35	1750	525	675	6	1054476	19 5507 336	5032465	B2-3-5	2.531,00
315/160 *)	35	1750	525	675	6	1095464	19 5530 336	2101600	B2-3-5	2.531,00
315/110	70	1950	875	1000	6	1054477	19 5507 731	5032466	B2-3-5	2.147,00
315/160	70	1950	925	1075	6	1054478	19 5507 736	5032467	B2-3-5	2.755,00
425/110	70	1725	525	650	4	1054479	19 5507 741	5032470	B2-3-5	3.359,00
425/160	70	1725	525	675	4	1054480	19 5507 746	5032471	B2-3-5	3.732,00

Dim. 110 og 160 mm muffers er forsynet med fastsiddende olie- og benzinbestandige tætningsringe

\*) Blå

☒ Ikke lagerførende. Produceres efter ordre.

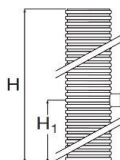

### Rendestensbrønd, PP

#### Uden vandlås - lige

Dimension mm	Sandfang liter	H mm	H1 mm	Antal pr. palle	Uponor nr.	VVS nr.	DB nr.	Vare- gruppe	Pris Kr./stk.
315/110	35	1750	475	6	1054481	19 5506 331	5032472	B2-3-5	1.838,00

# Uponor Tørbrønde, 315 mm



- **Effektiv rensning**  
Den gennemtænkte konstruktion med skråtstillet bund sikrer en optimal renseseffekt.
- **Fleksibel tørbrønd**  
Brønden er forberedt til Ø110 mm rør, men kan nemt ændres til Ø160 mm rør

## Uponor Tørbrønde

Tørbrønde anvendes typisk til afvanding af f.eks. cykelstier. Brønden har hverken vandlås eller sandfang og bliver derfor oftest tilsluttet en rendestensbrønd. Tørbrønden har en let skråtstillet bund, der sikrer en optimal rensning. Med tilslutningsdimensioner på 110 mm og 160 mm benyttes tørbrønden også ofte til afløbssystemer på privat grund. Brønden forlænges nemt som resten af Uponors brøndprogram med det korrugerede opføringsrør.

## Egenskaber

Anvendelse	Regnvand
Materiale	Polypropylen (PP)
Farve	Rødbrun
Dimensioner	Ø110 og 160 mm
Topløsning	Dæksel med rist
Opføringsrør	315 mm
Standarder	Tørbrønde DS 2379

## Udbudsbeskrivelse

### PP tørbrønd - universal

Tekst	Uponor tørbrønd støbt i ét stykke, som sikrer optimal tømning af brønd.
Dimensionsområde	315 mm med 160-110 mm løb.
Materiale	Udført i miljøvenligt PP efter DS 2379.
Godkendelse	Iht. DS 430 og DS 475 samt Danva vejledning nr. 54.
Tillægskrav	Brøndbunde og studse skal være svejste

## Priser på PP tørbrønde



### Tørbrønd, PP

Dimension mm	H mm	Antal pr. palle	Uponor nr.	VVS nr.	DB nr.	Vare- gruppe	Pris Kr./stk.
315/160/110	600	12	1064442	19 5504 316	1676465	B2-3-5	1.454,00

## Priser på regnvandsbrønde

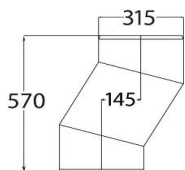

### Brøndforsætning, PP

Dimension mm	L mm	F mm	Antal pr. palle	Uponor nr.	VVS nr.	DB nr.	Vare- gruppe	Pris Kr./stk.
315	570	145	6	1054193	19 5509 331	5227284	B1-3-8	2.698,00

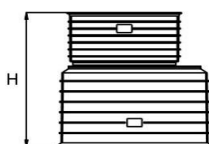

### Reduktionsstykke, excentrisk

Til multibrønd, PP, Uponor nr. 1054237, inkl. 1 stk. 425 mm tætningsring nr. 1054268 og

1 stk. 315 mm tætningsring nr. 1054266

Dimension mm	H mm	Antal pr. palle	Uponor nr.	VVS nr.	DB nr.	Vare- gruppe	Pris Kr./stk.
474/425-354/315	500	6	1050406	19 5509 041	5041364	B1-3-8	2.056,00



\*)

### Endebund til opføringsrør

Inkl. tætningsring, PP

Dimension mm	H1 mm	Antal pr. palle	Uponor nr.	VVS nr.	DB nr.	Vare- gruppe	Pris Kr./stk.
315	200	30	1050404	19 5509 830	5041370	B1-3-8	663,00
425	300	9	1050405	19 5509 840	5041372	B1-3-8	955,00
600 *)	255	8	1057910		1575851	B2-2-2	2.761,00

\*) Ekskl. tætningsring. Husk tætningsring Uponor nr. 1051738

## Priser på regnvandsbrønde



### Anboringsmanchet

Med indbygget stålring, der virker som stop for 110 og 160 mm traditionel glat-spidsende

Dimension mm	Hulbor mm	L mm	Antal pr. karton	Antal pr. palle	Uponor nr.	VVS nr.	DB nr.	Vare- gruppe	Pris Kr./stk.
110	128	50	100	800	1003522	19 3584 110	4001715	D1-1-3	204,00
160	174	45	50	400	1054314	19 3584 160	4001723	B1-3-8	472,00

Anboringshullets diameter må maks. udgøre 40 % af hovedrørets udvendige diameter

Dvs.  $\varnothing 110 \text{ mm} \geq \varnothing 315$  og  $\varnothing 160 \text{ mm} \geq \varnothing 450 \text{ mm}$

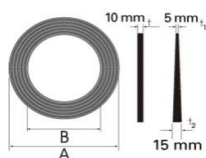

### Forhøjelsesring

Passende til 600 mm kørebanedæksel

Dimension mm	A mm	B mm	T mm	T1 mm	T2 mm	Antal pr. bundt	Antal pr. palle	Uponor nr.	VVS nr.	DB nr.	Vare- gruppe	Pris Kr./stk.
800/630	800	640	10			25	100	1054074	22 2872 600	5763672	B1-3-8	157,00
800/630	800	640		5	15	25	100	1054075	22 2873 600	5763673	B1-3-8	157,00

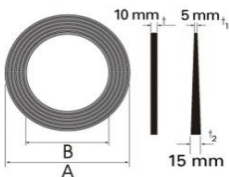

### Forhøjelsesring

Passende til 300 mm spulebrøndkarm eller rendestensrist

Dimension mm	A mm	B mm	T mm	T1 mm	T2 mm	Antal pr. bundt	Antal pr. palle	Uponor nr.	VVS nr.	DB nr.	Vare- gruppe	Pris Kr./stk.
440/325	440	325	10			25	600	1054076	22 2874 325	5763674	B1-3-8	115,00
440/325	440	325		5	15	25	600	1054077	22 2875 325	5763675	B1-3-8	115,00

# Rensning af regnvand

---

122 Uponor Rain Garden

---

125 Uponor Smart Trap

---

128 Olieudskiller / koalescensudskiller

---

134 Olieudskiller / koalescensudskiller med bypass

---

137 Filterbrønd

---

140 Vault filtermagasin

---

143 Vortex sedimentationsbrønd

---

146 Dæksler til renseløsninger

---

# Uponor Rain Garden



- **Reducerer risikoen for forurening**  
Regnbedet renser regnvandet for olier og tungmetaller-næringsstoffer.
- **Let og hurtig installation**  
Den præfabrikerede løsning letter installationen og giver et sikkert slutresultat.
- **Fungerer i krævende jordforhold** Vandtæthed betyder, at installation er mulig i områder med udfordrende jordforhold, f.eks. højt grundvand eller i grundvandsdannelsesområder.
- **Let vedligeholdelse**  
Nem udskiftning af filtermateriale.

## Uponor Rain Garden

Uponor Rain Garden er en komplet bio-tilbageholdelsesløsning til bymæssige områder. Planterne og filtermaterialet tilbageholder og renser regnvandsafstrømningen, så den kan udledes sikkert til regnvandsnetværket.

Modulerne kan graves ned eller installeres delvis over jorden, f.eks. til opsamling af tagvand på gadeniveau. Installationen kan installeres enkeltvis, parallelt eller på række.

## Egenskaber

Anvendelse	Infiltration af regnvand
Materiale	Polyethylen (PE)
Farve	Sort
Dimensioner	12400 x 1300 x 1200 mm
Vægt	17 kg
Installationsdybde	1140 mm fra bunden af udløbet
Indløb	160 mm

## Udbudsbeskrivelse

### Uponor Rain Garden

Tekst	Regnbede i vejarealer - en regnvandsløsning til bymæssige områder. Installationen kan installeres enkeltvis, parallelt eller på række.
Dimensionsområde	Længde 2,4 m x Bredde 1,3 m x Højde 1,2 m
Materiale	PE
Udløbsstørrelse	160 mm
Inkluderet	Fyld til filter, drænrør and overløbsrør med kuppelgitter. Sandfang kan tilvælges.
Installationsdybde	1140 mm fra bunden af udløbet til toppen af jordniveau.
Anvendelse	Filtrering af regnvand. Sandfilter kan nemt udskiftes.

## Priser på Rain Garden



### Uponor Rain Garden

Produkt	Længde mm	Bredde mm	Højde mm	Uponor nr.	Vare- gruppe	Pris Kr./stk.
Rain Garden	2400	1300	1200	1094647	B2-4-1	37.210,00
Rain Garden sand box	1200	250	250	1094648	B2-4-1	6.059,00

# Uponor Smart Trap



- **Kontrolleret tilbageholdelse forhindrer** indsamlet forurenede sediment i at hvirvle med ud ved høj vandgennemstrømning.
- **Omkostningseffektiv rensning**  
Reducerer vedligeholdelsesomkostningerne for bassiner, kassetter, damme og søer
- **Enkel konstruktion**  
Kan også installeres i eksisterende brønde
- **Beskytter miljøet**  
Forhindrer forurening i at nå frem til damme og søer. Forebygger at sediment og olie kommer ind i infiltrationen eller i tilbageholdelsessystemer og dermed føres videre til andre systemer i netværket.

## Uponor Smart Trap

Uponor Smart Trap er en patenteret sandfangsbrønd til rensning af regnvand. Konstruktionen opsamler 100 % mere sediment end en traditionel sandfangsbrønd, selv ved højt vandflow, hvor det ellers er normalt at sedimentet skylles ud. Smart Trap bruges med fordel som ét kombineret sandfang til flere riste på en offentlig parkeringsplads. Kan også bruges som præ-sedimentering til et forsinkelsesbassin.

Standardbrønden kan bruges til hårde overflader op til 4000 kvadratmeter. Til større flader specialfremstiller vi brønden.

## Egenskaber

Anvendelse	Sandfangsbrønd til regnvand
Materiale	Polypropylen (PP)
Farve	Sort
Dimensioner	1000/600 mm
Højde	2930 mm. Kegle kan forkortes med 250 mm
Vandgennemstrømning	1710 mm fra bunden
Volumen	Op til 300 liter sandfang

## Udbudsbeskrivelse

### Uponor Smart Trap

Tekst	"Plug'n play løsning". Sandfangsbrønd til regnvand
Dimensionsområde	1000/600 mm
Materiale	PP
Volumen	300 liter sandfang, - hvis større ønskes, øges dybden på brønden.
Sedimentering	Renser ned til partikelstørrelsen >125 µm. Standardbrønden kan bruges til hårde overflader med tilstrømning op til ca. 4.000 m2. Håndterer maks. flow op til 154 l/s. „Screening pladen“ sørger for minimal ophvirvling.
Andre størrelser	Mulighed for andre dimensioner ved ind- og udløb, samt andre fysiske brøndestørrelser og sandfangskapacitet.
Godkendelse	Patenteret renseteknologi, ydeevne testet af Minnesota Universitet.
Installation	Teleskopisk funktion for montage i brønd 800-1100
Anvendelse	Kan anvendes som præ-sedimentering til forsinkelsesbassiner og infiltrationsløsninger.

## Priser på Smart Trap

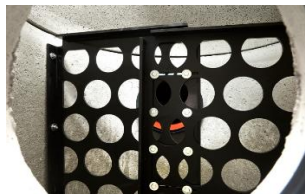

### Smart Trap Kit

Retrofit plade 800-1200 mm til montering i eksisterende brønde

Dimension mm	Uponor nr.	VVS nr.	Vare- gruppe	Pris Kr./stk.
810x610x125	□ 1087576	22 3296 012	B2-2-3	7.122,00

□ Ikke lagerførende. Produceres efter ordre.



### Sandfangsbrønd med indbygget Smart Trap Kit

Sort m/hvid inderside, op til 300 liter sandfang

Dimension mm	Højde mm	Uponor nr.	VVS nr.	Vare- gruppe	Pris Kr./stk.
1000/600	2930	□ 1087616	22 3296 100	B2-3-3	44.695,00

□ Ikke lagerførende. Produceres efter ordre.

# Uponor Koalescensudskiller

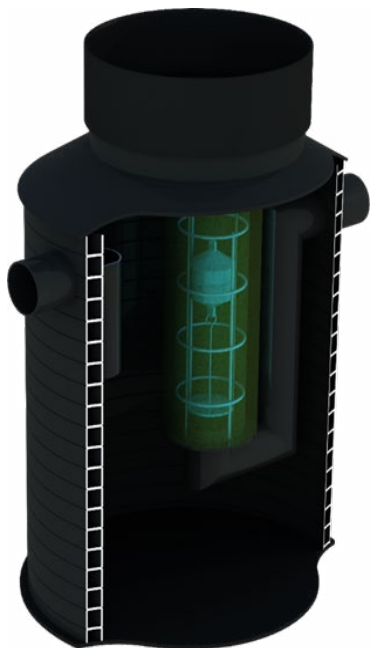

- Opfylder Klasse 1 krav iht. standard EN-858
- Flexibel installation med separat opføringsrør og dæksel, der kan tilpasses projektspecifikationer
- Kan anvendes i trafikbelastede områder uden brug af ekstra bærende plader
- Separat alarmsystem giver overblik og kontrol over driften
- Vedligeholdelse kan udføres fra jordoverfladen.

## Uponor Koalescensudskiller

Koalescensudskillere er designet til at udskille og tilbageholde letflydende væsker som olie og benzin. Samtidig vil det integrerede sandfang bundfælde og tilbageholde sedimenter.

Udskillere anvendes til rensning af afstrømmende regnvand fra gader og parkeringspladser, rensning af industriaffald fra industrien, tankstationer, bilvask, værksteder mv. Udskillere er designet til at blive brugt i trafikerede områder.

### Egenskaber

Anvendelse	Rensning af regnvand og spildevand
Materiale	PEHD
Farve	Sort
Indløbskapacitet	3, 6, 10, 20, 30, 40, 50, 60 l/s
Sandfang	300-6100 liter
Standarder	EN-858

## Udbudsbeskrivelse

### Olieudskiller / Koalescensudskiller

Tekst	Koalecens udskiller for olier og benzin, klasse 1.
Dimensionsområde	Volumen 3, 6, 10, 20, 30, 40, 50, 60 l/s samt integrerede sandfangskapacitet 300-6.100 liter.
Materiale	PE (Polyethylen) HD
Farve	Sort
Godkendelse	Udskillerne skal opfylde krav iht. DS/EN 858.
Trafiklast	Tåler trafiklast op til lastklasse D (400 kN)
Anvendelse	Tankstationer, vaskehaller, værksteder, m.v.

## Priser på koalescensudskillere



### Uponor koalescensudskillere

PE, Klasse 1 med sandfang, ekskl. dæksel. Tåler trafiklast.

Dimension	Længde mm	Bredde mm	Højde mm	Antal pr. palle	Uponor nr.	VVS nr.	DB nr.	Vare- gruppe	Pris Kr./stk.
3l/s/300ltr/160mm	900	900	1610	4	☒ 1141770	22 3295 013	2395127	B2-4-4	20.452,00
3l/s/660ltr/160mm	1140	1140	1915	2	1141771	22 3295 023	2395156	B2-4-4	26.682,00
6l/s/600ltr/160mm	1140	1140	1835	2	☒ 1141772	22 3295 026	2395158	B2-4-4	28.844,00
6l/s/1200ltr/160mm	1350	1350	2165	2	1141773	22 3295 046	2395159	B2-4-4	36.474,00
6l/s/2500ltr/160mm	1790	1790	2430	1	☒ 1141774	22 3295 086	2395160	B2-4-4	63.662,00
6l/s/5100ltr/160mm	2250	2250	2965	1	☒ 1144293	22 3295 096		B2-4-4	Efter tilbud
10l/s/1000ltr/160mm	1350	1350	1995	2	☒ 1141775	22 3295 110	2395161	B2-4-4	37.367,00
10l/s/2000ltr/160mm	1580	1580	2455	1	1141776	22 3295 120	2395162	B2-4-4	50.929,00
10l/s/3000ltr/160mm	1790	1790	2690	1	☒ 1141777	22 3295 130	2395164	B2-4-4	70.764,00
10l/s/5100ltr/160mm	2250	2250	3015	1	☒ 1144294	22 3295 251		B2-4-4	Efter tilbud
20l/s/2000ltr/200mm	1580	1580	2635	1	☒ 1141778	22 3295 220	2395166	B2-4-4	64.686,00
20l/s/4000ltr/200mm	2250	2250	2755	1	☒ 1141779	22 3295 240	2395168	B2-4-4	91.139,00
30l/s/3000ltr/250mm	1790	1790	3120	1	☒ 1141780	22 3295 330	2395169	B2-4-4	100.373,00
30l/s/6000ltr/250mm	2250	2250	3635	1	☒ 1141781	22 3295 360	2395196	B2-4-4	159.673,00
40l/s/4000ltr/315mm	2250	2250	3300	1	☒ 1141782	22 3295 440	2395197	B2-4-4	148.192,00
50l/s/5000ltr/315mm	2250	2250	3470	1	☒ 1141783	22 3295 550	2395198	B2-4-4	157.127,00
60l/s/6100ltr/315mm	2250	2250	3970	1	☒ 1141784	22 3295 660	2395199	B2-4-4	171.686,00

☒ Ikke lagerførende. Produceres efter ordre.



### Opføringsrør til udskillere

600 mm opføring, PP. Korrugeret indvendigt og udvendigt. Uden muffe.

Dimension mm	Længde mm	Uponor nr.	VVS nr.	DB nr.	Vare- gruppe	Pris Kr./stk.
600/684	800	1084648	22 3283 460	1815395	D1-1-3	1.552,00
600/684	1200	1086666	22 3283 468	2368556	D1-1-3	2.076,00
600/684	3000	1059453	19 2019 303	1602097	B1-3-9	4.617,00
600/684	6000	1059454	19 2019 306	1602098	B1-3-9	8.992,00

## Priser på koalescensudskillere



### Tætningsring

Til opføringsrør og udskillere

Dimension mm	Antal pr.		Uponor nr.	VVS nr.	DB nr.	Vare- gruppe	Pris Kr./stk.
	karton	palle					
600	25	50	1060626	19 2019 620	1763785	B1-3-8	495,00



### Tætningsring

Til opføringsrør og udskillere

Olie- og benzinbestandig

Dimension mm	Antal pr. palle	Uponor nr.	DB nr.	Vare- gruppe	Pris Kr./stk.
600	50	1059767	1588656	B2-2-2	2.650,00



### Svampegummiring

Til opføringsrør (indvendigt) og skørt på dæksel

Herved undgås nedfald af sand, sten og asfalt i brønden

Dimension mm	Bredde mm	Indv. rør mm	Udv. skørt mm	Antal pr. palle	Uponor nr.	VVS nr.	DB nr.	Vare- gruppe	Pris Kr./stk.
600	50	600	586-588	30	1059789	19 2017 620	1602096	B1-3-8	858,00

## Priser på koalescensudskillere



### Dele til prøveudtagningsbrønd, PP

Dimension mm	H mm	Antal pr. palle	Uponor nr.	VVS nr.	DB nr.	Vare- gruppe	Pris Kr./stk.
425	1950	4	☒ 1054237	19 5505 204	5032451	B2-3-3	3.641,00
600 *)	1500	2	1085029	19 3008 615		B2-3-3	4.146,00
600 *)	2000	2	1085030	19 3008 620		B2-3-3	4.794,00

\*) Brøndene er sorte udvendigt og har hvid inderside.

☒ Ikke lagerførende. Produceres efter ordre.

Med påsvejst bund.

Påboringer skal udføres iht. EN858 og Rørcentervejledning 006 (minimum 200 mm højdeforskel).

Følgende manchetter kan anvendes til Ø425 multibrønd: 110 mm Anboringsmanchet (hulbor 127 mm) Uponor nr. 1003522 og  
160 mm Anboringsmanchet (hulbor 174 mm) Uponor nr. 1054314.

Følgende manchet kan anvendes til Ø600 multibrønd; 200 mm Anboringsmanchet (hulbor 226 mm) Uponor nr. 1059386.



### Uponor forankringssystem

Anvendes til forankring af olie- og benzinudskillere

Uponor nr.	VVS nr.	DB nr.	Vare- gruppe	Pris Kr./stk.
1003563	22 3289 902	5048696	D5-1-1	2.570,00

## Priser på koalescensudskillere



**Kontrol relæboks ASA-02**

	Uponsor nr.	VVS nr.	DB nr.	Vare- gruppe	Pris Kr./stk.
ASA-02	1161341	22 3295 890	2514193	B2-4-7	6.922,00



**Tilbehør kabelsamlesæt t/følere ASA 1207**

	Uponsor nr.	VVS nr.	DB nr.	Vare- gruppe	Pris Kr./stk.
ASA 1207	1161342	22 3295 894	2514212	B2-4-7	670,00



**Føler olielag ASA-LP  
Alarmprobe**

	Uponsor nr.	VVS nr.	DB nr.	Vare- gruppe	Pris Kr./stk.
ASA-LP	1161343	22 3295 895	2514213	B2-4-7	3.437,00



**Føler niveau ASA-HLP  
Alarmprobe**

	Uponsor nr.	VVS nr.	DB nr.	Vare- gruppe	Pris Kr./stk.
ASA-HLP	1161344	22 3295 896	2514214	B2-4-7	3.437,00



**Føler slam/sand ASA-SP  
Alarmprobe**

	Uponsor nr.	VVS nr.	DB nr.	Vare- gruppe	Pris Kr./stk.
ASA-SP	1161345	22 3295 899	2514215	B2-4-7	2.511,00

# Uponor Koalescensudskillere med integreret bypass



- **Kontrolleret tilbageholdelse forhindrer** indsamlet forurenede sediment i at hvirvle med ud ved høj vandgennemstrømning.
- **Omkostningseffektiv rensning**  
Reducerer vedligeholdelsesomkostningerne for bassiner, kassetter, damme og søer
- **Enkel konstruktion**  
Kan også installeres i eksisterende brønde
- **Beskytter miljøet**  
Forhindrer forurening i at nå frem til damme og søer. Forebygger at sediment og olie kommer ind i infiltrationen eller i tilbageholdelsessystemer og dermed føres videre til andre systemer i netværket.

## Uponor Koalescensudskillere med integreret bypass

Koalescensudskillere er designet til at udskille og tilbageholde flydende væsker som olie og benzin. Samtidig vil det integrerede sandfang bundfælde og tilbageholde sediment.

Bypass-udskillere anvendes som "first flush"-udskillere til rensning af afstrømmende overfladevand fra f.eks. P-pladser, vejarealer og industrielle overfladearealer. Uponors bypass-udskillere er designet til at kunne klare trafiklast.

## Egenskaber

Anvendelse	Rensning af regnvand og spildevand
Materiale	PEHD
Farve	Sort
Indløbskapacitet	3, 6, 10, 20, 30, 40, 50, 60 l/s
Sandfang	300-6100 liter
Standarder	EN-858

## Udbudsbeskrivelse

### Olieudskiller / Koalescensudskiller med bypass

Tekst	Koalecens udskiller for olier og benzin, klasse 1. Med integreret bypass.
Dimensionsområde	Volumen 3, 6, 10, 20, 30, 40, 50, 60 l/s samt integrerede sandfangskapacitet 300-6.100 liter.
Materiale	PE (Polyethylen) HD
Farve	Sort
Godkendelse	Udskillerne skal opfylde krav iht. DS/EN 858.
Trafiklast	Tåler trafiklast op til lastklasse D (400 kN)
Anvendelse	Tankstationer, vaskehaller, værksteder, m.v.

## Priser på olieudskiller / Koalescensudskiller med bypass



### Uponor Bypass koalescensudskiller

PE, Klasse 1 med sandfang, ekskl. dæksel. Tåler trafiklast.

Dimension	Længde mm	Bredde mm	Højde mm	Antal pr. palle	Uponor nr.	VVS nr.	Vare- gruppe	Pris Kr./stk.
3/15ltr/s /660ltr /200mm	1140	1140	2080	2	☒ 1143205	22 3293 023	B2-4-4	41.068,00
3/30ltr/s /660ltr /200mm	1140	1140	2080	2	☒ 1143206	22 3293 033	B2-4-4	41.068,00
6/30ltr/s /1200ltr /200mm	1350	1350	2385	2	☒ 1143207	22 3293 046	B2-4-4	54.565,00
6/60ltr/s /1200ltr /315mm	1350	1350	2450	2	☒ 1143208	22 3293 056	B2-4-4	58.026,00
10/50ltr/s /2000ltr /315mm	1580	1580	2835	1	☒ 1143209	22 3293 120	B2-4-4	90.558,00
10/100ltr/s /2000ltr /315mm	1580	1580	2835	1	☒ 1143210	22 3293 121	B2-4-4	90.558,00
20/100ltr/s /2000ltr /315mm	1580	1580	2905	1	☒ 1143211	22 3293 220	B2-4-4	106.131,00
20/200ltr/s /2000ltr /315mm	1580	1580	2990	1	☒ 1143212	22 3293 221	B2-4-4	106.131,00
30/150ltr/s /3000ltr /400mm	1790	1790	3440	1	☒ 1143213	22 3293 330	B2-4-4	130.934,00
30/300ltr/s /3000ltr /400mm	1790	1790	3440	1	☒ 1143214	22 3293 331	B2-4-4	130.934,00
40/200ltr/s /4000ltr /500mm	2250	2250	3590	1	☒ 1143215	22 3293 440	B2-4-4	188.268,00
40/400ltr/s /4000ltr /600mm	2250	2250	3690	1	☒ 1143216	22 3293 441	B2-4-4	200.034,00
50/250ltr/s /5000ltr /500mm	2250	2250	3760	1	☒ 1143217	22 3293 550	B2-4-4	198.073,00
50/500ltr/s /5000ltr /600mm	2250	2250	3860	1	☒ 1143218	22 3293 551	B2-4-4	212.839,00
60/300ltr/s /6100ltr /500mm	2250	2250	4260	1	☒ 1143219	22 3293 660	B2-4-4	206.725,00
60/600ltr/s /6100ltr /600mm	2250	2250	4360	1	☒ 1143220	22 3293 661	B2-4-4	241.333,00

☒ Ikke lagerførende. Produceres efter ordre.

# Uponor Filterbrønd



- Filterbrønden kan håndtere et maksimalt flow helt op til 300 l/s, eller svarende til oplandsstørrelser op til ca. 15.000 m<sup>2</sup> (afhængigt af dimensioneringsforhold)..
- Filtermateriale kan være projektspecifikt rettet mod metaller, fosfor og kulbrinter. Filtralite P som standard.
- Tilslutninger Ø160-500.
- Filtre er designet til 10-20% af max flow. (Den lave værdi, hvis sedimenter separeres opstrøms).

## Uponor Filterbrønd

Filterbrønden er en komplet brønd med et højt effektivitetsmodulfilter. Filtret reducerer blandt andet metalioner med op til 95%. Filterbrønden kan også rense og tilbageholde lette væsker som olie og benzin.

Anvendelse af filterbrønd, ifm. rensning af regnvand:

- Mindre P-pladser
- Mindre trafikarealer
- Tagflader (hvor zink/kobber forekommer)
- Efterpolering efter vådbassin
- Andre lignende oplandsarealer

## Egenskaber

Anvendelse	Rensning af regnvand
Materiale	Polyethylen (PE)
Farve	Sort
Dimensioner	Ø1000/600-2400/600 mm og tilslutninger Ø160-500 mm
Beregning	StormTac Web
Modulering	Modulering af renseseffekt på konkret projekt foretages på forespørgsel
Testgrundlag	IKT DWA-A 102-2

## Udbudsbeskrivelse

### Filterbrønd

Tekst	"Plug'n play løsning". Filterbrønd med filtre til rensning af afstrømmende regnvand.
Dimensionsområde	Ø1000 - Ø2400 mm
Tilslutninger	160-500 mm
Materiale	PE (Polyethylen) HD
Farve	Sort
Rensning	Indbygget filter med et filtermateriale, der kan fjerne metaller, fosfor, kulbrinter mv. Renseevne skal bero på beregning/modulering som dokumentation.
Test godkendelse	Skal være testet iht. testinstitut IKT., Godkendelse DWA-A102-2. Testet og godkendt til højeste renskrav. Min. rensgrad Total TSS = 88 % Min. rensgrad Total TSS (63 micrometer) = 70 % Min. rensgrad Total mineralske olier (hydrocarbons) = 71 % (iht. DIBt)
Typer	Skal leveres til installation i enten trafikerede arealer eller arealer i grønne områder.
Andre størrelser	Mulighed for andre dimensioner ved ind- og udløb, samt andre fysiske brøndestørrelser og dimensioner, mv.
Installation	Iht. DS 430 og DS 475 samt Danva vejledning nr. 54 "Brug af plastrør til vand og afløbssystemer"
Anvendelse	Rensning af regnvand fra f.eks. parkeringspladser, vejstrækninger med trafiklast, samt industriejendomme, tagarealer m.v. Afvanding af 0-15.000 m <sup>2</sup> overfladeareal afhængig af dimensioneringsforhold.

## Priser på filterbrønd

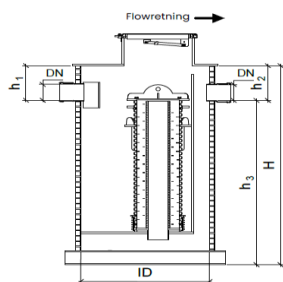

### Filterbrønde

#### Til installation i grønne områder

Produkt	ID mm	DN mm	H mm	h1 mm	h2 mm	h3 mm
1000/160	1000	160	≥ 2545	≥ 420	≥ 420	≥ 1825
1200/200	1200	200	≥ 2630	≥ 420	≥ 420	≥ 1910
1400/250	1400	250	≥ 3165	≥ 430	≥ 430	≥ 2435
1600/315	1600	315	≥ 3055	≥ 800	≥ 800	≥ 1910
1600/400	1600	400	≥ 3765	≥ 1000	≥ 1000	≥ 2435
2400/400	2400	400	≥ 3310	≥ 1100	≥ 1100	≥ 1910
2400/500	2400	500	≥ 3930	≥ 1200	≥ 1200	≥ 2430

Kontakt Uponor Infrac projektafdeling for pris og beregninger

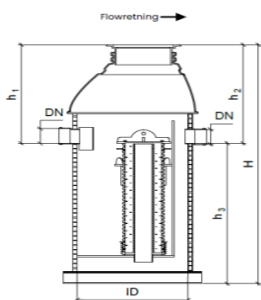

### Filterbrønde

#### Til installation i trafikerede områder

Produkt	ID mm	DN mm	H mm	h1 mm	h2 mm	h3 mm
1000/160	1000	160	≥ 2865	≥ 1040	≥ 1040	≥ 1825
1200/200	1200	200	≥ 3245	≥ 1335	≥ 1335	≥ 1910
1400/250	1400	250	≥ 3665	≥ 1230	≥ 1230	≥ 2435
1600/315	1600	315	≥ 3155	≥ 1245	≥ 1245	≥ 1910
1600/400	1600	400	≥ 3815	≥ 1380	≥ 1380	≥ 2435
2400/400	2400	400	≥ 3510	≥ 1600	≥ 1600	≥ 1910
2400/500	2400	500	≥ 4030	≥ 1600	≥ 1600	≥ 2430

Kontakt Uponor Infrac projektafdeling for pris og beregninger

### Tilbehør til filterbrønde

Produkt	Dim. mm	H mm	Mængde ltr.	Uponor nr.	Vare- gruppe	Pris Kr./stk.
Filterpatron 450/400	450/400	1500		1135105	B2-4-1	Efter tilbud
Filterpatron 450/400	450/400	2000		1135106	B2-4-1	Efter tilbud
Filtermateriale til refill bag for filterpatroner			50	1144331	B2-4-4	Efter tilbud

# Uponor Vault brønd

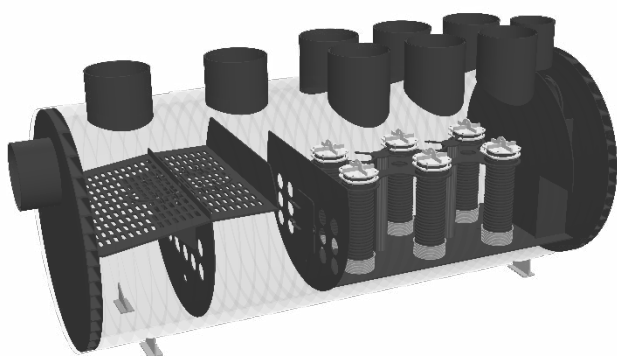

- Nedstrømsløsning. Brønd placeres før recipient-udløb..
- Integreret rist til at opfange større stykker affald.
- 93,5% sedimentering af partikler ved funktionelt flow.
- Filterkapacitet 10% af maksimalt flow for metaller, fosfor, kulbrinter m.m.

### 3-trins renseproces

- Grov adskillelse med sandfang
- Sedimentering af partikler i et langt og dybt deponeringsmagasin
- Afsluttende filtrering af små partikler og metalioner samt opløste forurenede stoffer

*Desuden renses og tilbageholdes lette væsker som olie og benzin til en effektiv rensegrad.*

## Uponor Filterbrønd

Vault er Uponors filtermagasin til rensning af regnvand fra hærdede overflader op til ca. 20 ha eller regnvandsudtag op til Ø1200 mm. Vault er et kompakt anlæg, der passer ind ved trange forhold og som kan placeres både under trafikerede områder og under grønne arealer. Anvendelse af Vault, ifm. rensning af regnvand:

- Større P-pladser
- Større trafikarealer
- Større tagflader (hvor zink/kobber forekommer)
- Større Industrielle områder
- Alternativ til vådbassin (ved trange pladsforhold)
- Andre lignende oplandsarealer

## Egenskaber

Anvendelse	Rensning af regnvand
Materiale	Polyethylen (PE)
Farve	Sort
Dimensioner	Ø2400-3500 og tilslutninger Ø300-1200 mm
Længder	4000-18000 mm
Beregning	StormTac Web
Modulering	Modulering af renseseffekt på konkret projekt foretages på forespørgsel
Testgrundlag	IKT DWA-A 102-2

## Udbudsbeskrivelse

### Vault filtermagasin

Tekst	Filteranlæg til rensning af afstrømmende regnvand, til fjernelse af sedimenter, partikler samt opløste forurenende stoffer.
Dimensionsområde	Ø2400 - Ø3500 mm
Tilslutninger	500-1200 mm
Materiale	PE (Polyethylen) HD
Farve	Sort
Rensning	Rensningen finder sted i tre trin: 1. Grov adskillelse i kammer med sandfang. 2. Sedimentering af partikler i et langt og dybt deponeringsmagasin. 3. Indbygget filter med et filtermateriale, der kan fjerne metaller, fosfor, kulbrinter mv. Renseevne skal bero på beregning/modulering, som dokumentation.
Test godkendelse	Skal være testet iht. testinstitut IKT., Godkendelse DWA-A102-2. Testet og godkendt til højeste renskrav. Min. rensgrad Total TSS = 93 % Min. rensgrad Total TSS (63 micrometer) = 88 % Min. rensgrad Total mineralske olier (hydrocarbons) = 99 % (iht. DIBt)
Typer	Skal leveres til installation i enten trafikerede arealer eller arealer i grønne områder.
Andre størrelser	Mulighed for andre dimensioner ved ind- og udløb, samt andre fysiske brøndestørrelser og sandfangskapacitet, mv.
Installation	Iht. DS 430 og DS 475 samt Danva vejledning nr. 54. "Brug af plastrør til vand og afløbssystemer"
Anvendelse	Rensning af regnvand fra større områder, f.eks. parkeringspladser, vejstrækninger med trafiklast, samt industriejendomme, tagarealer m.v. Afvanding af 0-20 overfladeareal afhængig af dimensioneringsforhold.

## Priser på Vault filtermagasin

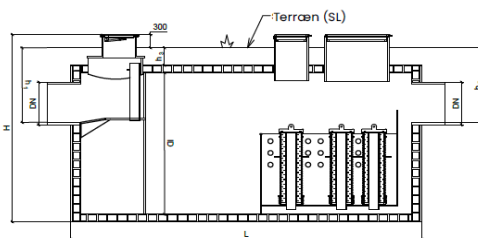

### Vault filteranlæg

#### Til installation i grønne områder

Produkt	ID mm	DN mm	H mm	h1 mm	h2 mm	h3 mm
2400/300	2400	300	≥ 3350	≥ 1020	≥ 1020	≥ 400
2400/400	2400	400	≥ 3400	≥ 1130	≥ 1130	≥ 400
3000/500	3000	500	≥ 3450	≥ 1230	≥ 1230	≥ 400
3000/600	3000	600	≥ 4075	≥ 1420	≥ 1420	≥ 400
3000/800	3000	800	≥ 4075	≥ 1610	≥ 1610	≥ 400
3500/1000	3500	1000	≥ 4650	≥ 1900	≥ 1900	≥ 400
3500/1200	3500	1200	≥ 4650	≥ 2100	≥ 2100	≥ 400

Kontakt Uponor Infras projektafdeling for pris og beregninger

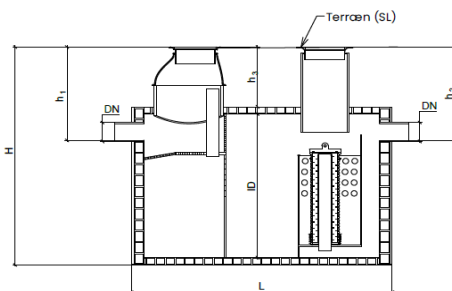

### Vault filteranlæg

#### Til installation i trafikerede områder

Produkt	ID mm	DN mm	H mm	h1 mm	h2 mm	h3 mm
2400/300	2400	300	≥ 3440	≥ 1435	≥ 1435	≥ 800
2400/400	2400	400	≥ 3440	≥ 1520	≥ 1530	≥ 800
3000/500	3000	500	≥ 4320	≥ 1620	≥ 1630	≥ 1000
3000/600	3000	600	≥ 4320	≥ 1760	≥ 1770	≥ 1000
3000/800	3000	800	≥ 4320	≥ 1960	≥ 1970	≥ 1000
3500/1000	3500	1000	≥ 4864	≥ 2210	≥ 2220	≥ 1000
3500/1200	3500	1200	≥ 4864	≥ 2410	≥ 2420	≥ 1000

Kontakt Uponor Infras projektafdeling for pris og beregninger

### Tilbehør til Vault filteranlæg

Produkt	Dim. mm	H mm	Mængde ltr.	Uponor nr.	Vare- gruppe	Pris Kr./stk.
Filterpatron 450/400	450/400	1500		1135105	B2-4-1	Efter tilbud
Filterpatron 450/400	450/400	2000		1135106	B2-4-1	Efter tilbud
Filtermateriale til refill bag for filterpatroner			50	1144331	B2-4-4	Efter tilbud

# Uponor Vortex sedimentationsbrønd

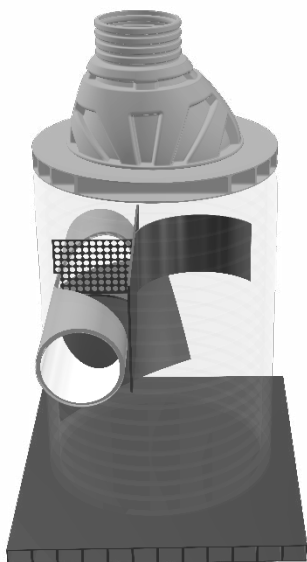

- Skræddersyet i henhold til maksimalt flow og nødvendige renskrav.
- Designparametre, der optimerer sedimenteringen ved 10-25% af maksimalt flow.
- Olieudskiller i øverste del forudsat gennemstrømning ved funktionsflow.
- Ingen flowreduktion i brønden.
- 80 % reduktion af partikler i størrelsen 100 µg som standard ved funktionsflow. Ca. total reduktion af partikler fra et repræsentativt overfladeareal vil forventeligt være 90-95%..

## Uponor Vortex sedimenteringsbrønd

Uponor Vortex er en sedimentationsbrønd til rensning af regnvand fra hårde overflader på op til 10 hektar, eller regnvandsudløb op til Ø1200. Uponor Vortex er en kompakt brønd, der passer der hvor det er trangt i terræn og kan placeres både under trafikerede områder, parkeringspladser eller grønne områder.

Oprensningen sker gennem en optimeret sedimentering i veltilpasset vådvolumen og ved hjælp af en hvirveeffekt, hvor partiklerne skubbes ud mod brøndens indervæg samtidig med, at de synker mod bunden til sedimentopfanget.

## Egenskaber

Anvendelse	Rensning af regnvand
Materiale	Polyethylen (PE)
Farve	Sort
Dimensioner	Ø1200-3500 og tilslutninger Ø400-1200 mm
Testgrundlag	Simuleret og kalkuleret renseseffekt

## Udbudsbeskrivelse

### Vortex skræddersyet brønd

Tekst	"Plug`n play løsning". Sandfangsbrønd til regnvand.
Dimensionsområde	Ø1200 - Ø3500 mm
Tilslutninger	400-1200 mm
Materiale	PE (Polyethylen) HD
Farve	Sort
Segmentering	Standardbrønden kan bruges til hårde overflader med tilstrømning op til ca. 100.000 m <sup>2</sup> . Hånderer maks. flow op til 3.000 l/s og et funktionelt flow op til 600 l/s. Brønden er konstrueret til at udnytte centrifugalkraften til at adskille sediment og faste partikler fra regnvandet.
Typer	Skal leveres til installation i enten trafikerede arealer eller arealer i grønne områder.
Andre størrelser	Mulighed for andre dimensioner ved ind- og udløb, samt andre fysiske brøndestørrelser og sandfangskapacitet, mv.
Installation	Iht. DS 430 og DS 475 samt Danva vejledning nr. 54. "Brug af plastrør til vand og afløbssystemer"
Anvendelse	Rensning af regnvand fra større områder, f.eks. parkeringspladser, vejstrækninger med trafiklast, samt industriejendomme, tagarealer m.v. Præ-sedimentering til forsinkelsesbassiner, infiltrationsløsninger, regnvandsbassiner mv.

## Priser på Vortex skræddersyet brønd

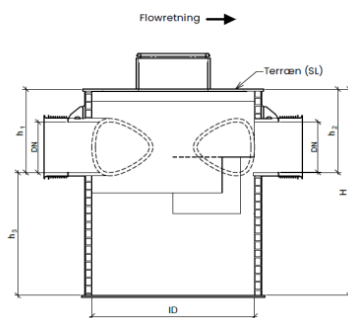

### Vortex centrifugalbrønd

Til installation i grønne områder

Produkt	ID mm	DN mm	H mm	h1 mm	h2 mm	h3 mm
V1200	1200	400	≥ 1900	≥ 700	≥ 700	1200
V1500	1500	500	≥ 2000	≥ 800	≥ 800	1200
V1800	1800	600	≥ 2100	≥ 900	≥ 900	1200
V2400	2400	800	≥ 2550	≥ 1350	≥ 1350	1200
V3000	3000	1000	≥ 2650	≥ 1450	≥ 1450	1200
V3500	3500	1200	≥ 2850	≥ 1650	≥ 1650	1200

Kontakt Uponor Infrass projektafdeling for pris og beregninger

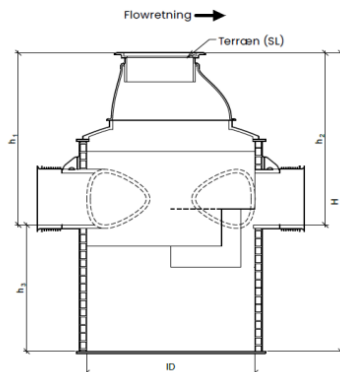

### Vortex centrifugalbrønd

Til installation i trafikerede områder

Produkt	ID mm	DN mm	H mm	h1 mm	h2 mm	h3 mm
V1200	1200	400	≥ 2850	≥ 1632	≥ 1632	1200
V1500	1500	500	≥ 2580	≥ 1633	≥ 1633	1200
V1800	1800	600	≥ 3030	≥ 1800	≥ 1800	1200
V2400	2400	800	≥ 3160	≥ 1900	≥ 1900	1200
V3000	3000	1000	≥ 3460	≥ 2100	≥ 2100	1200
V3500	3500	1200	≥ 3660	≥ 2300	≥ 2300	1200

Kontakt Uponor Infrass projektafdeling for pris og beregninger

## Teknisk datablad

>> Se komplet datablad med flere dimensioner

# Uponor Overfalset dæksel 600x600 mm

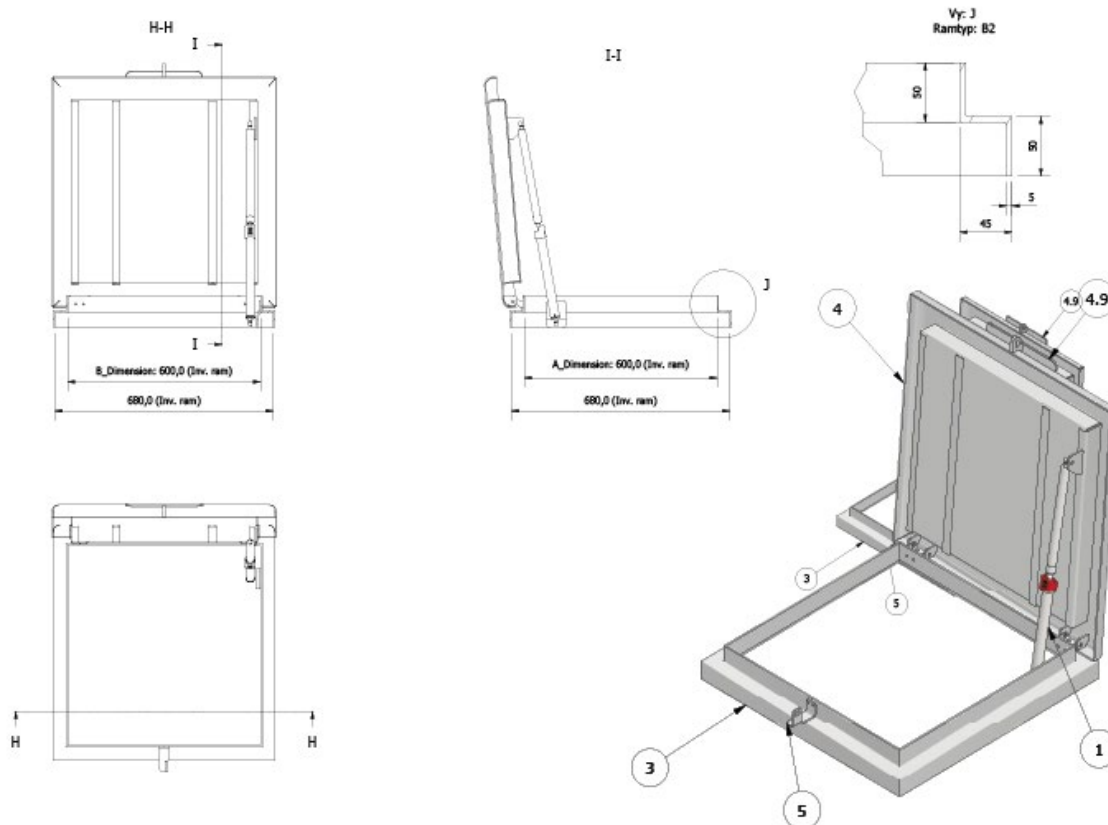

### Uponor overfalset dæksel 600x600 mm

Uponor dæksel, aluminium, overfalset, rammeprofil B2 50 x 45 x 50 mm, til eftermontering, indvendige mål ramme 600 x 600 mm, gasfjeder med spærring i åben position, låseøje til hængelås, isoleret/isoleret, gummiliste, lakeret i RAL 7037, grå.

- Uponor overfalset dæksel 600 x 600 mm uisoleret: 500 kg belastning
- Uponor overfalset dæksel 600 x 600 mm isoleret: 500 kg belastning

ID nr	Navn	Tykkelse	Materiale
1	Gasfjeder m. låsfunktion		
3	B2-ramme	5	Alu
4	ÔFL-lås (isoleret)	4	Alu
4,9	Håndtag		Alu
5	Låseøje til hængelås		RF

## Udbudsbeskrivelse

### Stormwise overfalsede dæksler

Tekst	Overfalsede dækselløsninger
Dimensionsområde	Op til 1200 x 1200 mm
Materiale	Aluminium
Farve	Lakeret i RAL 7037, grå
Godkendelse	Leveres med rammeprofil B2 til eftermontering, gasfjeder med spærring, låseøje til hængelås,uisoleret/isoleret samt gummiliste.
Installation	Efter ABAT Uniwater monteringsvejledning
Anvendelse	Dæksel til regnvandsløsninger - Filterbrønde, Vault og Vortex

## Priser på Stormwise dæksler

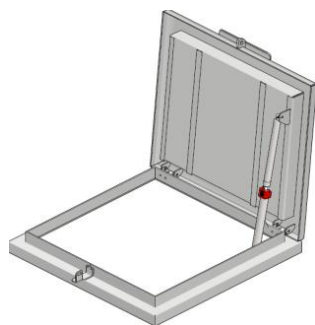

Rammeprofil:

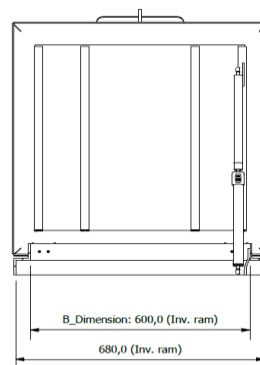
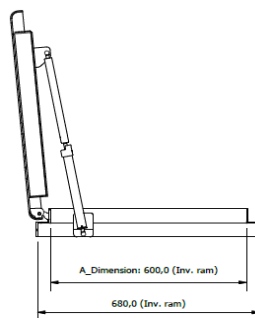
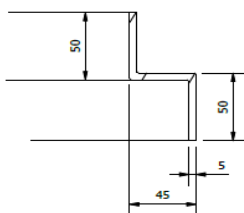

### Uponor overfalset dæksel 600 x 600 mm

Kan fåes enten som isoleret eller uisoleret. Belastning på dæksel 500 kg.

Aluminium, overfalset, rammeprofil B2 50 x 45 x 50 mm, til eftermontering, indvendige mål ramme 600 x 600 mm, gasfjeder med spærring i åben position, låseøje til hængelås, uisoleret/isoleret, gummiliste, lakeret i RAL 7037, grå.

Til installering i grønne områder

Produkt

Pris  
Kr./stk.

600 x 600 mm

Efter tilbud

Kontakt Uponor Infras projektafdeling for pris og beregninger

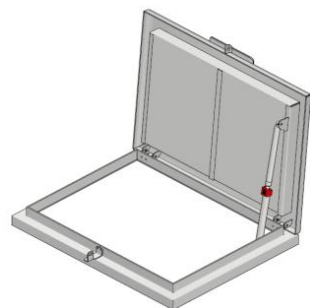

Rammeprofil:

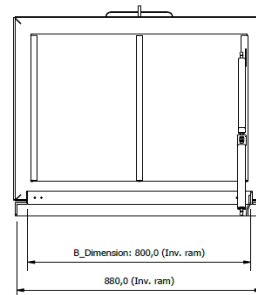
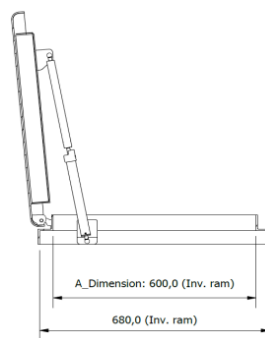
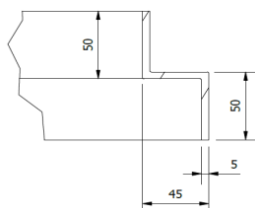

### Uponor overfalset dæksel 600 x 800 mm

Kan fåes enten som isoleret eller uisoleret. Belastning på dæksel 500 kg.

Aluminium, overfalset, rammeprofil B2 50 x 45 x 50 mm, til eftermontering, indvendige mål ramme 600 x 600 mm, gasfjeder med spærring i åben position, låseøje til hængelås, uisoleret/isoleret, gummiliste, lakeret i RAL 7037, grå.

Til installering i grønne områder

Produkt

Pris  
Kr./stk.

600 x 800 mm

Efter tilbud

Kontakt Uponor Infras projektafdeling for pris og beregninger

## Priser på Stormwise dæksler

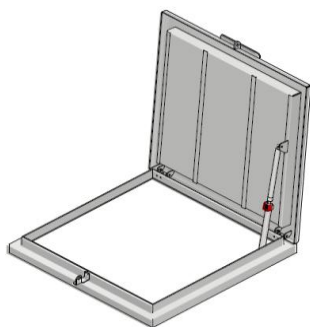

Rammeprofil:

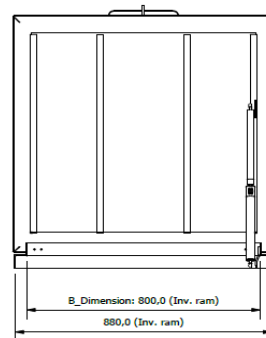
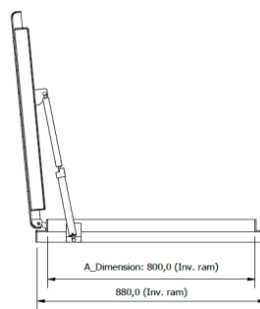
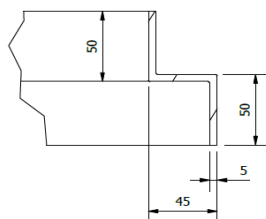

### Uponor overfalset dæksel 800 x 800 mm

Kan fåes enten som isoleret eller uisoleret. Belastning på dæksel 500 kg.

Aluminium, overfalset, rammeprofil B2 50 x 45 x 50 mm, til eftermontering, indvendige mål ramme 800 x 800 mm, gasfjeder med spærring i åben position, låseøje til hængelås, uisoleret/isoleret, gummiliste, lakeret i RAL 7037, grå.

Til installering i grønne områder

Produkt

Pris  
Kr./stk.

800 x 800 mm

Efter tilbud

Kontakt Uponor Infras projektafdeling for pris og beregninger

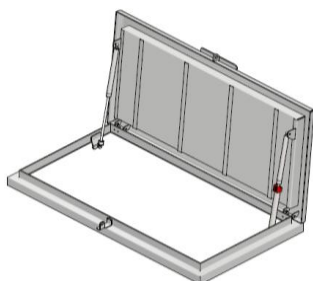

Rammeprofil:

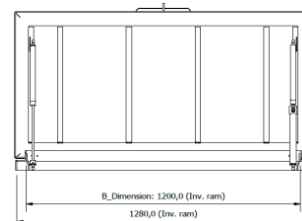
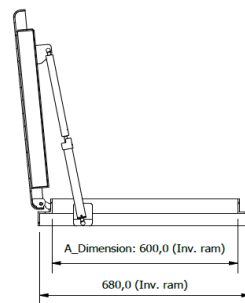
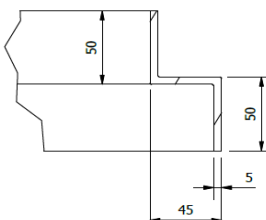

### Uponor overfalset dæksel 600 x 1200 mm

Kan fåes enten som isoleret eller uisoleret. Belastning på dæksel 500 kg.

Aluminium, overfalset, rammeprofil B2 50 x 45 x 50 mm, til eftermontering, indvendige mål ramme 600 x 1200 mm, gasfjeder med spærring i åben position, låseøje til hængelås, uisoleret/isoleret, gummiliste, lakeret i RAL 7037, grå.

Til installering i grønne områder

Produkt

Pris  
Kr./stk.

600 x 1200 mm

Efter tilbud

Kontakt Uponor Infras projektafdeling for pris og beregninger

## Priser på Stormwise dæksler



Rammeprofil:

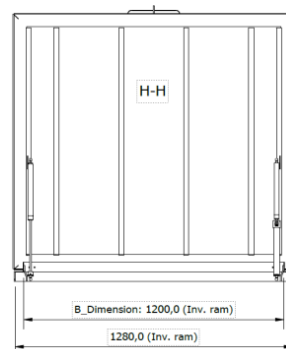
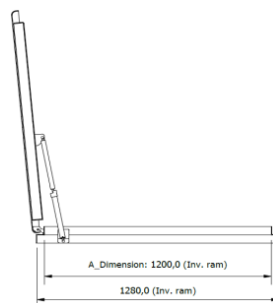
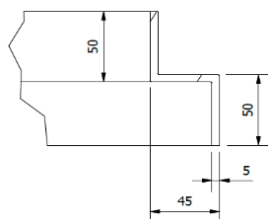

### Uponor overfalset dæksel 1200 x 1200 mm

Kan fåes enten som isoleret eller uisoleret. Belastning på dæksel 500 kg.

Aluminium, overfalset, rammeprofil B2 50 x 45 x 50 mm, til eftermontering, indvendige mål ramme 1200 x 1200 mm, gasfjeder med spærring i åben position, låseøje til hængelås, uisoleret/isoleret, gummiliste, lakeret i RAL 7037, grå.

Til installering i grønne områder

#### Produkt

Pris  
Kr./stk.

1200 x 1200 mm

Efter tilbud

Kontakt Uponor Infras projektafdeling for pris og beregninger

# Faskiner

---

152 Uponor IQ-infiltrationsrør

---

155 Uponor IQ-perkolationsbrønde

---

159 Uponor RainBlock Smart regnvandskassetter

---

163 Uponor RainBlock Compact regnvandskassette 300 l

---

166 Uponor regnvandstunnel 300 l

---

# Uponor IQ Infiltrationsrør



- **Sikker infiltration**  
Fremstillet af holdbart PP-materiale som kan håndtere stigende nedbørsmængder
- **Fleksibel løsning**  
Systemet kan udvides i længde og sideværts i forhold til fremtidige behov.
- **Stor kapacitet**  
Kombinationen af rørets stærke struktur og de jævnt fordelte perforeringer skaber et jævnt flow med stor kapacitet

## Uponor IQ Infiltrationsrør

Uponor IQ-infiltrationsrør er et korrugeret infiltrationsrør til dræning af regnvand på parkeringspladser, veje og bebyggede arealer.

Infiltrationsrørene er baseret på Uponor IQ og fås i diametre på 1200 mm og 600 mm. Det komplette system inkluderer endestykker, der er perforerede og kan drejes rundt for at passe til begge endetyper.

IQ-infiltrationsrør med indløb er designet til 315 mm opføringsrør til inspektion.

## Egenskaber

Anvendelse	Infiltration af regnvand
Materiale	Polypropylen (PP)
Farve	Sort
Dimensioner	600-1200 mm
Ringstivheder	SN4
Perforering	12-2-4-6-8-10
Samling	Muffe og spidsende

## Udbudsbeskrivelse

### Uponor IQ-infiltrationsrør

Tekst	Infiltrationsrøret monteres på samme måde som traditionelle rør, dog uden gummiring. Propper monteres i hver ende.		
Dimensionsområde	600-1200 mm		
Dimensioner		<b>DN ≥ 600</b>	<b>DN ≥ 1200</b>
	Længde (mm)	2800	2600
	Bredde (mm)	684	1360
	Højde (mm)	684	1360
	Vægt (kg)	62	157
	Antal stk. på standardtrailer	64	16
Materiale	PP		
Volumen (ltr.), netto	Ø600 mm = 900 l. Ø1200 mm = 3.400 l.		
Tillægskrav	Ingen trafiklast, minimum installationsdybde 30 cm Normal trafiklast, minimum installationsdybde 60 cm Tung trafiklast, minimum installationsdybde 80 cm Max. belastning 40 ton. Max. lægningsdybde 6 m.		
Installation	Iht. DS430 og DS475 samt Danva Vejledning nr. 54. "Brug af plastrør til vand og afløbssystemer".		
Anvendelse	Infiltration af regnvand		

## Priser på IQ-infiltrationsrør



### Uponor IQ Infiltrationsrør PP

Fuldslidset kl. 12, 02, 04, 06, 08 og 10

Med integreret muffe

Dimension Di/Dy mm	Lgd. m	Hul str. mm	Antal		Hulareal i alt m <sup>2</sup> (ca.)	Uponor nr.	VVS nr.	DB nr.	Vare- gruppe	Pris Kr./stk.
			rækker / huller	Vol. m <sup>3</sup>						
600/684	2,8	16	33 / 198	0,9	0,0398	□ 1061665	19 3003 602	1655104	B2-4-1	5.706,00
1200/1360	2,6	25	12 / 72	3,4	0,0353	□ 1061667	19 3003 922	1655106	B2-4-1	14.831,00

□ Ikke lagerførende. Produceres efter ordre.



### Prop til IQ infiltrationsrør PP

Dimension mm	Uponor nr.	VVS nr.	Vare- gruppe	Pris Kr./stk.
600	□ 1061668	19 3048 006	B2-4-1	1.362,00

□ Ikke lagerførende. Produceres efter ordre.



### Prop til IQ infiltrationsrør PP

Dimension mm	Uponor nr.	VVS nr.	Vare- gruppe	Pris Kr./stk.
1200	□ 1061670	19 3048 012	B2-4-1	3.835,00

□ Ikke lagerførende. Produceres efter ordre.

# Uponor IQ-perkolationsbrønde



- **Fleksibel modulopbygning**  
Brønden kan nemt forhøjes med et 1 m stigerør
- **Skræddersyet løsning**  
Du kan nemt bygge din løsning selv
- **Standard eller skræddersyet løsning?**  
Begge alternativer fremstilles af certificerede råvarer og med moderne teknologi
- **Ny strømpe optimerer løsningen**  
En udfordring for dem, som anlægger perkolationsbrønde, er indtrængning af sand og slamflydning

## Uponor IQ-perkolationsbrønde

Perkolationsbrønde er en måde at filtrere regnvand ned i jorden gennem perforerede brønde og beskyttet med et filter. Filterdugen er fremstillet af polyester og har meget høj vandgennemtrængelighed, samtidig med at det beskytter det omkringliggende perkolerings-/infiltrationslag mod sand og tilstopning.

IQ-infiltrationsbrønden fås både som standardmodel og som en skræddersyet løsning. Højden på filterdugen går op til sandfangsniveauet. Du vælger selv den ønskede højde, dog maksimalt 1,5 m.

## Egenskaber

Anvendelse	Infiltration af regnvand
Materiale	Polypropylen (PP)
Farve	Sort/grå
Dimensioner	Højde grundmodul 2000 mm. Diameter 450/400 mm
Afvander	110, 160 eller 200 mm
Afvander	ca. 180 cm <sup>2</sup>
Strømpen	Fremstillet i polyester som lader vand passere let igennem.
Installation	Iht. DS 430 og DS 475 samt Danva vejledning nr. 54 "Brug af plastrør til vand og afløbssystemer"

## Udbudsbeskrivelse

### IQ-perkolationsbrønd

Tekst	Udvendig strømpe, som beskytter omkringliggende perkolationsmateriale mod tilstopning og udgør brøndens sandfang (max. 1,5 m).
Dimensionsområde	450/400 mm
Materiale	PP
Strømpen	Er fremstillet i polyester og lader let vand passere igennem
Installation	Iht. DS 430 og DS 475 samt Danva vejledning nr. 54. "Brug af plastrør til vand og afløbssystemer".
Anvendelse	Infiltration af regnvand

## Priser på IQ-perkolationsbrønd



**Uponor IQ infiltrationsbrønd 400**  
Med 2 ø110 tilslutninger og sandfang, Højde 2 meter

Dimension mm	Højde mm	Uponor nr.	Vare- gruppe	Pris Kr./stk.
450/400	2000	1083697	B3-3-3	5.817,00



**Uponor IQ infiltrationsbrønd 400, uden tilslutninger**  
Leveres inklusiv strømpe (justér selv højden på sandfang, max. 1,5 meter). Ekskl. tilslutninger.

Dimension mm	Højde mm	Uponor nr.	Vare- gruppe	Pris Kr./stk.
450/400	2000	☐ 1083698	B3-3-3	3.974,00

☐ Ikke lagerførende. Produceres efter ordre.



**450/400 forhøjerrør, til infiltrationsbrønd**  
H = 1 meter

Produkt	Højde mm	Uponor nr.	Vare- gruppe	Pris Kr./stk.
450/400	1000	☐ 1071313	F3-1-1	1.440,00

☐ Ikke lagerførende. Produceres efter ordre.

## Priser på IQ-perkolationsbrønd



### Dæksel

Kørefast gitter kræver manchetter.

#### Produkt

#### Uponor nr.

#### Vare-gruppe

#### Pris Kr./stk.

Teleskopdæksel, L = 610 med gitter*	1058165	B1-3-9	4.652,00
Manchet 400/315 til teleskopdæksel	1057429	B1-3-8	930,00



### Anbringingsmanchet

#### Dimension mm

#### Borehul mm

#### Uponor nr.

#### DB nr.

#### Vare-gruppe

#### Pris Kr./stk.

110	138	1051668	2911287	B2-2-2	445,00
160	186	1051669	2911295	B2-2-2	535,00
200	226	1059386	1604256	B2-2-2	617,00

# Uponor RainBlock Smart

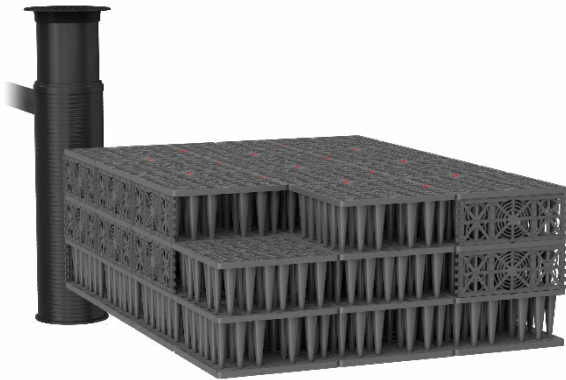

- **Fleksibelt, stærkt og holdbart design**  
med mange installationsmuligheder
- **Stabelbare blokke**  
behøver mindre plads til transport og lager
- **Let håndterbare blokke**  
vejer kun 10 kg, hvilket sikrer hurtig installation
- **Let at inspicere og rengøre**  
ved hjælp af spuleværktøj
- **Bæredygtig**  
fremstillet af 100% genanvendt polypropylen

## Uponor RainBlock Smart

RainBlock Smart-systemet er en underjordisk konstruktion til regnvandsinfiltration, velegnet til at opsuge overfladeafstrømning ved kilden. Infiltrationssystemer bruges typisk i bolig-, erhvervs- eller kommunale byggeprojekter og nær veje. Systemet består af rektangulære modulære infiltrationsblokke, bundplader, sideplader, tilslutningsstykker og regnvandstanke placeret før og efter blokområdet. Blokkene kan monteres i rækker og mange lag.

### Egenskaber

Anvendelse	Infiltration af regnvand
Materiale	100% genanvendt PP
Farve	Sort
Opbevaringskoefficient	203/211 l, 96%
Ultimativ styrke kN/m <sup>2</sup>	Lodret 350, lateral 120
Standarder	EN 17151
Max. installationsdybde	5-7,5 m

## Udbudsbeskrivelse

### RainBlok Smart

Tekst	Infiltration af regnvand
Dimensionsområde	600-1200 mm
Materiale	PP
Farve	Sort
Ringstivhed	SN4
Perforering	Kl. 12 - 2 - 4 - 6 - 8 - 10
Samling	Muffe og spidsende
Trafiklast	60 tons
Typer	Smart: 203-211 l. Max. installationsdybde 5 m Smart Plus: 201- 211 l. Max. installationsdybde 6 m Smart Ultra: 201-211 l. Max. installationsdybde 7,5 m
Anvendelse	Blokkene inspiceres og rengøres med højtryksspuling. Stabelbar funktion for transport og lagring.

## Priser på Rain Block Smart



### Uponor RainBlock Smart regnvandskassette

Til regnvandshåndtering. Kan installeres i rækker og i lag. Side- og bundplader er nødvendige for at bygge et komplet system

Max. installationsdybde: Smart: 5 m, Smart Plus: 6 m, Smart Ultra: 7,5 m

Op til 60 tons trafiklast

Dimension Længde x bredde x højde	Volumen l	Uponor nr.	VVS nr.	Vare- gruppe	Pris Kr./stk.
800 x 800 x 295 mm Smart	211	1122168	19 1834 810	B2-4-1	628,00
800 x 800 x 295 mm Smart Plus	211	1122235	19 1834 820	B2-4-1	711,00
800 x 800 x 295 mm Smart Ultra	211	1122236	19 1834 830	B2-4-1	Efter tilbud

Bygges sammen med bundplade og sideplader.

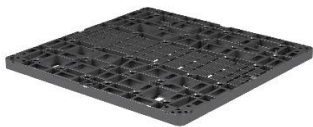

### Bundplade til RainBlock Smart kassette

Bundpladen placeres i bunden af kassetten inden installation

Dimension Længde x bredde x højde	Volumen l	Uponor nr.	VVS nr.	Vare- gruppe	Pris Kr./sæt
800 x 800 x 40	24	1122169	19 1834 811	B2-4-1	256,00

Placeres i bunden af nederste kassette.

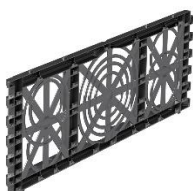

### Sideplader til RainBlock Smart kassette

Monteres på ydersiden af det opbyggede magasin (sælges i par)

Dimension Længde x højde x bredde	Volumen l	Antal	Uponor nr.	VVS nr.	Vare- gruppe	Pris Kr./sæt
295 x 800 x 55		2 stk. i sæt	1122170	19 1834 812	B2-4-1	166,00

Placeres på ydersiden af den opbyggede faskine.

## Priser på Rain Block Smart



### Uponor regnvandskassette - tilbehør

#### Clips

Til horisontal tilslutning af flere kassetter eller bundplader til hinanden

Produkt	Antal forpakning	Uponor nr.	VVS nr.	DB nr.	Vare-gruppe	Pris Kr./stk.
Clips	25	1134913	19 1832 925	2303384	B2-4-1	734,00

Til fiksering af kassetter, hvis der bygges i flere lag.

Anvendes sammen med Uponor Smart kassetter (vare nr. 1122168, 1122235, 1122236)

Uponor Rain Block kassetter (vare nr. 1097141)



### Uponor regnvandskassette - tilbehør

#### Adapterplade

Dimension tilslutning	Uponor nr.	Vare-gruppe	Pris Kr./stk.
OD 110/160	1122171	B2-4-1	1.667,00
OD 200/250	1122173	B2-4-1	2.085,00
OD 315/400/500	1122174	B2-4-1	7.880,00

# Uponor RainBlock Compact



- Effektiv og miljøvenlig nedsivning af regnvand
- Afvander 43 m<sup>2</sup> tagareal pr. kassette ved normal sandjord
- Trafiklast op til 60 tons
- Stærk modul-kassette lavet af genanvendeligt PP

## Uponor RainBlock Compact

Infiltrationssystemer er en effektiv og miljøvenlig løsning til at absorbere regnvand, der hvor regnen falder. Ved absorption infiltreres regnvandet i jorden, hvorfra det strømmer ud i grundvandet. Ved infiltration tilbageholder jorden de forurenede stoffer i regnvandet. Infiltration i jorden er mulig, når jordtypen er permeabel.

Regnvandsinfiltrationssystemer anvendes typisk i private, offentlige og industrielle områder lige fra tagarealer på parcelhuse til kontorer samt veje og parkeringspladser.

Regnvandskassetten RainBlock Compact er kompakt og klar til installation. Der er ingen separate dele, alt er fastgjort i én blok. Kassetterne kan installeres effektivt i rækker og i lag afhængigt af den disponible plads på stedet.

Rain Block er en hurtig og let håndterbar løsning. De modulære blokke er endvidere stærke og holdbare og fylder mindre end stenfaskiner.

## Egenskaber

Anvendelse	Infiltration af regnvand
Materiale	Polypropylen (PP)
Farve	Grå
Dimensioner	1200 x 600 x 420 mm
Vægt	17 kg
Volumen	300 l, nettovolumen: 285 l
Volumen	110, 160 og 200 mm

## Udbudsbeskrivelse

### RainBlock Compact regnvandskassette 300 l

Tekst	Uponor Traditionel plastkassette
Dimensionsområde	L: 1200 mm, B: 600 mm, H: 420 mm
Materiale	PP (genanvendeligt)
Nettovolumen	Enheden har en hulrumsvolumen på min. 95%. Netto opbevaringsvolumen er dermed på 285 liter.
Standarder	EN 17151
Installationsgrænse	Person, cykel og personvognstrafik (maks. akseltryk 1,2 tons). Min. jorddækning 0,25 m. Traktorer og mindre lastbiler/varevogne (maks. akseltryk 7,2 tons). Min. jorddækning 0,5 m. Lastbiler op til 26 tons (maks. akseltryk 13 tons). Min. jorddækning 0,5 m. Sværevejtrafik op til 60 tons (maks. akseltryk 20 tons). Min. jorddækning 0,8 m.
Installation	Iht. Rørcenterets anvisninger for faskiner, Uponors installationsvejledning
Anvendelse	Til infiltrering af regnvand med max. belastning på 60 t i trafiklast.

## Priser på Rain Block Compact 300 l



### Uponor RainBlock Compact regnvandskassette 300 L Traditionel kassette. Netto volumen 285 L. Trafiklast op til 60 tons

Dimension Længde x bredde x højde	Volumen l	Antal pr. palle	Uponor nr.	VVS nr.	DB nr.	Vare- gruppe	Pris Kr./stk.
1200x600x420	300	12 *	1097141	19 1833 300	2107755	B2-4-1	1.571,00

\* Ved bestilling af hele læs (308 stk.) er der 14 stk. kassetter på hver palle.

Clips til fiksering af kassetter: Uponor nr. 1134913.

# Uponor Regnvandstunnel 300 l



- **Smidig modulopbygning**  
Muligt at opbygge faskinen med dobbelt tunnelmoduler, hvorved den tilgængelige opsamlingsvolumen fordobles til 600 liter.
- **Pladsbesparelse**  
Fleksibel afløser for stenfaskiner.
- **Effektiv afvanding**  
Afvander 45 m<sup>2</sup> tagareal pr. tunnel ved normal sandjord.
- **Effektiv pakning**  
Der kan være 40 tunnelmoduler på én euro-palle.

## Uponor Regnvandstunnel

Den unikke modulkonstruktion af regnvandstunneller bevirker, at der kan være helt op til 40 tunnelmoduler på én euro-palle, hvilket resulterer i en væsentlig besparelse i såvel lagerføring som transportomkostninger.

Den lave vægt betyder ligeledes en nem installation uden brug af tungt udstyr, ligesom modulkonstruktionen sikrer en pladsbesparende installation tæt ved jordoverfladen – selv i let trafikerede områder.

## Egenskaber

Anvendelse	Infiltration af regnvand
Materiale	Polypropylen (PP)
Farve	Grå
Dimensioner	1160 x 800 x 510 mm
Vægt	11 kg
Effektiv volumen	300 l
Indløb	110, 160, 200 og 315 mm

## Udbudsbeskrivelse

### Uponor regnvandstunnel, 300 l

Tekst	Uponor tunnel plastfaskine
Dimensionsområde	L: 1100 mm, B: 800 mm, H: 510 mm
Materiale	PP
Nettovolumen	Netto opbevaringsvolumen er dermed på 300 liter
Standarder	EN 17151
Installationsgrænse	Personbelastning uden trafiklast. Min. jorddækning 0,3 m. Personvognstrafik (maks. akseltryk 1,2 tons). Min. jorddækning 0,5.
Installation	Iht. Rørcenterets anvisninger for faskiner, Uponors installationsvejledning
Anvendelse	Infiltration af regnvand på let trafikerede arealer.

## Priser på Regnvandstunnel 300 l



### Uponor Regnvandstunnel 300 L

Dimension Længde x bredde x højde	Antal pr. palle	Uponor nr.	VVS nr.	DB nr.	Vare- gruppe	Pris Kr./stk.
1100x800x510	40	1050508	19 1812 300	1320966	B2-4-1	1.192,00
Endeplader (2 stk.)		1050509	19 1812 712	1320979	B2-4-1	670,00
Samlingspinde (6 stk.) til dobbelt regnvandstunnel		1050510	19 1812 806	1320990	B2-4-1	248,00

# Trykrør

---

170 Uponor ProFuse RC

---

181 Uponor PE100 RC

---

187 Uponor PE80

---

190 Uponor PE80 til jordvarme

---

# Uponor ProFuse RC trykrør

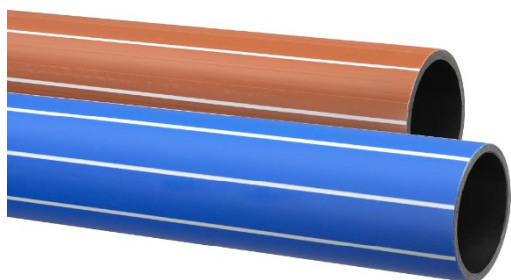

- **Ekstrem holdbarhed**  
Designet til lang levetid og høj modstandsdygtighed mod revner og brud – selv under krævende forhold
- **Stærke rør**  
Blå drikkevandsrør er godkendt til drikkevand og sikrer, at vandets kvalitet forbliver ren og uforurennet hele vejen frem.
- **Installation med genopgravet jord**  
Rørene kan installeres direkte i eksisterende jord, hvilket sparer tid og reducerer omkostninger ved anlæg
- **Maksimal fleksibilitet i projektet**  
Den robuste konstruktion giver større frihed i tracévalg og gør rørene ideelle til både renovering og nyanlæg

## ProFuse RC trykrør

ProFuse RC er den nye generation af rør til drikkevand og spildevand. ProFuse RC trykrør er produceret af PE100 RC med en beskyttende kappe af polypropylen. Denne kombination gør røret ekstremt modstandsdygtigt over for overfladeskader og punktblastninger. RC-trykrøret er derfor yderst velegnet til No-Dig installationer og renovering. Den beskyttende ydre PP-kappe påføres i forskellige farver, hvilket angiver anvendelsesområdet. Uponors fremstillingsmetode sikrer, at kappen hæfter til kernerøret og bliver siddende, selv under de hårdeste omstændigheder, mens det stadig er let at skrælle af.

## Egenskaber

Anvendelse	Drikkevand og spildevand
Materiale	PE100 RC (polyethylen) og kappe i PP polypropylen
Farve	Sorte rør med blå eller brun beskyttelseskappe med hvide striber
Dimensioner	63-630 mm
Længder	6, 12, 100 m og speciallængder
Standarder	EN 12201
Godkendelser	DK-VAND og FI (Finland) NPM Cert. nr. 2003 Råmateriale testet iht. PAS 1075



**Uponor ProFuse RC & ProFuse RC Blue trykrør til drikkevand**

Tekst	Uponor Infra ProFuse-RC polyethylen PE100-RC trykrør, i længder. Sort PE100-RC kernerør med ekstra aftagelig PP beskyttelseskappe, blå. SDR-værdi (indsættes) og tryktrin (indsættes). Med beskyttelsespropper. Min. 100 års levetid.
Materiale	PE Drikkevandsrør med en CO <sub>2</sub> reduktion på min. 60% i forhold til et tilsvarende fossilbaseret rør. Rørene skal have en levetid på mindst 100 år.
Tillægskrav	DK-Vand mærke for vandrør. Opfylder krav fra materialeleverandøren i henhold til PAS 1075. Kan dokumentere måling af Peel-off kraft på PP lag. Åndehul i propper lukket med membran.
Godkendelse	DK-VAND/EN 12201 samt Nordic Poly Mark.
Installation	Iht. DS 430, DS 475 og Danva vejledning nr. 54 "Brug af plastrør til vand og afløbssystemer". Den opgravede jord må genanvendes omkring rør iht. Uponor vejledning. RC-materialet er ekstra velegnet til NO-DIG løsninger.
Anvendelse	Til transport af drikkevand.

**Uponor ProFuse RC & ProFuse RC Blue trykrør til spildevand**

Tekst	Uponor Infra ProFuse-RC polyethylen PE100-RC trykrør. Sort PE100-RC kernerør med en ekstra aftagelig PP beskyttelseskappe, rødbrun. SDR-værdi (indsættes) og tryktrin (indsættes). Min. 100 års levetid.
Materiale	PE Spildevandsrør med en CO <sub>2</sub> reduktion på min. 60% i forhold til et tilsvarende fossilbaseret rør. Rørene skal have en levetid på mindst 100 år.
Tillægskrav	Opfylder krav fra materialeleverandøren i henhold til PAS 1075. Kan dokumentere måling af Peel-off kraft på PP lag. Åndehul i propper lukket med membran.
Godkendelse	EN 12201 samt Nordic Poly Mark.
Installation	Iht. DS 430, DS 475 og Danva vejledning nr. 54 "Brug af plastrør til vand og afløbssystemer". Den opgravede jord må genanvendes omkring rør iht. Uponor vejledning. RC-materialet er ekstra velegnet til NO-DIG løsninger.
Anvendelse	Til transport af spildevand.

## Priser på ProFuse RC



### Trykrør, flerlag, ProFuse-RC m/kappe PE100 PN 16 SDR11

Dimension mm x gods.	Enhed m	Stk. pr. ramme	Stk. pr. hele bil	Min. produktion lgd.	Uponor nr.	VVS nr.	Vare- gruppe	Pris Kr./lgd.
63 x 5,8	6	60	1920		1119838	070772063	C1-4-4	745,00
75 x 6,8	6	48	1152		1119839	070772075	C1-4-4	1.025,00
90 x 8,2	6	48	960		1119840	070772090	C1-4-4	1.476,00
110 x 10,0	6	20	560		1119841	070772110	C1-4-4	2.098,00
160 x 14,6	6	14	336		1119842	070772160	C1-4-4	4.361,00
63 x 5,8	12	60	960		1004744	070946063	C1-4-4	1.489,00
75 x 6,8	12	48	576		1004745	070946075	C1-4-4	2.051,00
90 x 8,2	12	48	480		1004746	070946090	C1-4-4	2.948,00
110 x 10,0	12	20	280		1004747	070946110	C1-4-4	4.195,00
125 x 11,4	12	18	252	126	☒ 1004826	070946125	C1-4-4	5.525,00
160 x 14,6	12	14	168		1004750	070946160	C1-4-4	8.723,00
180 x 16,4	12	12	120	60	☒ 1004827	070946180	C1-4-4	11.153,00
200 x 18,2	12	12	120	80	☒ 1004753	070946200	C1-4-4	14.704,00
225 x 20,5	12	10	80	60	☒ 1004754	070946225	C1-4-4	19.397,00
250 x 22,7	12	8	64	56	☒ 1004756	070946250	C1-4-4	22.865,00
280 x 25,4	12	8	64	48	☒ 1004828	070946280	C1-4-4	27.683,00
315 x 28,6	12	3	30	36	☒ 1004758	070946315	C1-4-4	35.200,00
355 x 32,2	12	3	30	33	☒ 1004760	070946355	C1-4-4	45.791,00
400 x 36,3	12	3	30	27	☒ 1004761	070946400	C1-4-4	57.006,00
450 x 40,9	12	2	30	28	☒ 1095627		C1-4-4	Efter tilbud
500 x 45,4	12	2	16	26	☒ 1095098		C1-4-4	Efter tilbud
560 x 50,8	12	2	16	24	☒		C1-4-4	Efter tilbud
630 x 57,2	12	2	12	24	☒		C1-4-4	Efter tilbud

Farve: Sort inderrør m/blå kappe

Produceres iht. EN 12201 samt Nordic Poly Mark og DK-VAND.

☒ Ikke lagerførende. Produceres efter ordre.

## Priser på ProFuse RC



### Trykrør, ruller, flerlag, ProFuse-RC m/kappe

#### PE100 PN 16 SDR11

Dimension mm x gods.	Enhed m	Stk. pr. hele bil	Min. produktion lgd.	Uponsor nr.	VVS nr.	Vare- gruppe	Pris Kr./lgd.
63 x 5,8	100	35	15	☒ 1004766	070947063	C1-4-4	12.461,00
75 x 6,8	100	30	10	☒ 1004767	070947075	C1-4-4	17.090,00
90 x 8,2	100			☒ 1186743	070947090	C1-4-4	22.248,00
110 x 10,0	100			☒ 1186744	070947110	C1-4-4	28.428,00

Farve: Sort inderrør m/blå kappe

Produceres iht. EN 12201 samt Nordic Poly Mark og DK-VAND.

☒ Ikke lagerførende. Produceres efter ordre.



### Trykrør, ruller, flerlag, ProFuse-RC m/kappe

#### PE100 PN 16 SDR11

Dimension mm x gods.	Enhed m	Max. m pr. rulle	Min. produktion m	Uponsor nr.	Vare- gruppe	Pris Kr./m
90 x 8,2 *	≥ 150	200	1800	☒ 1004851	C1-4-4	222,00
110 x 10,0 *	≥ 150	200	1200	☒ 1004748	C1-4-4	284,00

Farve: Sort inderrør m/blå kappe

Produceres iht. EN 12201 samt Nordic Poly Mark og DK-VAND.

\* Dette varenummer er en speciallængde på minimum 150 meter og prisen er derfor oplyst i kr. pr. meter.

☒ Ikke lagerførende. Produceres efter ordre.

## Priser på ProFuse RC



### Trykrør, flerlag, Blue ProFuse-RC m/kappe PE100 PN 16 SDR11

Dimension mm x gods.	Enhed m	Stk. pr. ramme	Stk. pr. hele bil	Uponor nr.	Vare- gruppe	Pris Kr./lgd.
63 x 5,8	6	60	1920	1141981	C1-4-5	833,00
75 x 6,8	6	48	1152	1141987	C1-4-5	1.145,00
90 x 8,2	6	48	960	1141993	C1-4-5	1.649,00
110 x 10,0	6	20	560	1141909	C1-4-5	2.342,00
160 x 14,6	6	14	336	1141922	C1-4-5	4.870,00
63 x 5,8	12	60	960	1141980	C1-4-5	1.663,00
75 x 6,8	12	48	576	1141986	C1-4-5	2.290,00
90 x 8,2	12	48	480	1141992	C1-4-5	3.292,00
110 x 10,0	12	20	280	1141907	C1-4-5	4.685,00
125 x 11,4	12	18	252	☒ 1141914	C1-4-5	6.169,00
160 x 14,6	12	14	168	1141921	C1-4-5	9.739,00
180 x 16,4	12	12	120	☒ 1141929	C1-4-5	12.452,00
200 x 18,2	12	10	100	☒ 1141934	C1-4-5	16.417,00
225 x 20,5	12	10	80	☒ 1141939	C1-4-5	21.656,00
250 x 22,7	12	8	64	☒ 1141945	C1-4-5	25.529,00
280 x 25,4	12	8	64	☒ 1141949	C1-4-5	30.908,00
315 x 28,6	12	3	30	☒ 1141953	C1-4-5	39.301,00
355 x 32,2	12	3	30	☒ 1141958	C1-4-5	51.127,00
400 x 36,3	12	3	30	☒ 1141964	C1-4-5	63.648,00
450 x 40,9	12			☒	C1-4-5	Efter tilbud
500 x 45,4	12			☒	C1-4-5	Efter tilbud
560 x 50,8	12			☒	C1-4-5	Efter tilbud
630 x 57,2	12			☒	C1-4-5	Efter tilbud

Farve: Sort inderrør m/blå kappe

Produceres iht. EN 12201 samt Nordic Poly Mark og DK-VAND.

☒ Ikke lagerførende. Produceres efter ordre.



### Trykrør, ruller, flerlag, Blue ProFuse-RC m/kappe PE100 PN 16 SDR11

Dimension mm x gods.	Enhed m	Stk. pr. hele bil	Uponor nr.	Vare- gruppe	Pris Kr./lgd.
63 x 5,8	100	35	☒ 1141998	C1-4-5	13.914,00
75 x 6,8	100	30	☒ 1142000	C1-4-5	19.082,00

Farve: Sort inderrør m/blå kappe

Produceres iht. EN 12201 samt Nordic Poly Mark og DK-VAND.

Dimension ø 125 mm kan produceres på forespørgsel.

## Priser på ProFuse RC



### Trykrør, flerlag, ProFuse-RC m/kappe

#### PE100 PN 10 SDR17

Dimension mm x gods.	Enhed m	Stk. pr. ramme	Stk. pr. hele bil	Min. produktion lgd.	Uponor nr.	VVS nr.	Vare- gruppe	Pris Kr./lgd.
63 x 3,8	6	60	1920		1004710	070943063	C1-4-4	511,00
75 x 4,5	6	48	1152		1004711	070943075	C1-4-4	683,00
90 x 5,4	6	48	960		1004838	070943090	C1-4-4	977,00
110 x 6,6	6	20	560		1004712	070943110	C1-4-4	1.476,00
140 x 8,3	6	16	448		☒ 1004713	070943140	C1-4-4	2.275,00
160 x 9,5	6	14	336		1004714	070943160	C1-4-4	2.909,00
200 x 11,9	6	12	240		1004715	070943200	C1-4-4	4.568,00
63 x 3,8	12	60	960		1004719	070944063	C1-4-4	1.022,00
75 x 4,5	12	48	576		1004721	070944075	C1-4-4	1.367,00
90 x 5,4	12	48	480		1004723	070944090	C1-4-4	1.951,00
110 x 6,6	12	20	280		1004725	070944110	C1-4-4	2.948,00
125 x 7,4	12	18	252	162	☒ 1004824	070944125	C1-4-4	3.739,00
140 x 8,3	12	16	224	150	☒ 1004727	070944140	C1-4-4	4.547,00
160 x 9,5	12	14	168		1004729	070944160	C1-4-4	5.815,00
180 x 10,7	12	12	120	108	☒ 1004731	070944180	C1-4-4	7.290,00
200 x 11,9	12	12	120		1004855	070944200	C1-4-4	9.138,00
225 x 13,4	12	10	80		1004733	070944225	C1-4-4	11.816,00
250 x 14,8	12	8	64		1004735	070944250	C1-4-4	14.579,00
280 x 16,6	12	8	64	56	☒ 1004737	070944280	C1-4-4	19.541,00
315 x 18,7	12	3	30		1004739	070944315	C1-4-4	22.865,00
355 x 21,1	12	3	30	48	☒ 1004856	070944355	C1-4-4	30.818,00
400 x 23,7	12	3	30		1004742	070944400	C1-4-4	37.693,00
450 x 26,7	12	2	30	30	☒ 1095564	070944450	C1-4-4	46.726,00
500 x 29,7	12	2	16	28	☒ 1119511	070944500	C1-4-4	57.565,00
560 x 33,2	12	2	16	26	☒ 1119512	070944560	C1-4-4	72.022,00
630 x 37,4	12	2	12	26	☒ 1119514	070944630	C1-4-4	90.814,00

Farve: Sort inderrør m/blå kappe

Produceres iht. EN 12201 samt Nordic Poly Mark og DK-VAND.

☒ Ikke lagerførende. Produceres efter ordre.



### Trykrør, ruller, flerlag, ProFuse-RC m/kappe

#### PE100 PN 10 SDR17

Dimension mm x gods.	Enhed m	Stk. pr. hele bil	Uponor nr.	VVS nr.	Vare- gruppe	Pris Kr./lgd.
63 x 3,8	100	35	1004762	070945063	C1-4-4	8.524,00
75 x 4,5	100	30	1004763	070945075	C1-4-4	11.378,00
90 x 5,4	100	16	1004764	070945090	C1-4-4	16.267,00
110 x 6,6	100	12	1004765	070945110	C1-4-4	24.055,00

Farve: Sort inderrør m/blå kappe

Produceres iht. EN 12201 samt Nordic Poly Mark og DK-VAND.

Dimension ø 125 mm kan produceres på forespørgsel.

## Priser på ProFuse RC



### Trykrør, flerlag, Blue ProFuse-RC m/kappe PE100 PN 10 SDR17

Dimension mm x gods.	Enhed m	Stk. pr. ramme	Stk. pr. hele bil	Uponor nr.	Vare- gruppe	Pris Kr./lgd.
63 x 3,8	6	60	1920	1141978	C1-4-5	572,00
75 x 4,5	6	48	1152	1141984	C1-4-5	762,00
90 x 5,4	6	48	960	1141990	C1-4-5	1.091,00
110 x 6,6	6	20	560	1141912	C1-4-5	1.649,00
140 x 8,3	6	16	448	☒ 1141919	C1-4-5	2.662,00
160 x 9,5	6	14	336	1141925	C1-4-5	3.247,00
200 x 11,9	6	12	240	1141932	C1-4-5	5.101,00
63 x 3,8	12	60	960	1141977	C1-4-5	1.142,00
75 x 4,5	12	48	576	1141983	C1-4-5	1.526,00
90 x 5,4	12	48	480	1141989	C1-4-5	2.179,00
110 x 6,6	12	20	280	1141911	C1-4-5	3.292,00
125 x 7,4	12	18	252	☒ 1141915	C1-4-5	4.175,00
140 x 8,3	12	16	224	☒ 1141918	C1-4-5	5.077,00
160 x 9,5	12	14	168	1141924	C1-4-5	6.493,00
180 x 10,7	12	12	120	☒ 1141927	C1-4-5	8.140,00
200 x 11,9	12	12	120	1141931	C1-4-5	10.202,00
225 x 13,4	12	10	80	1142353	C1-4-5	13.193,00
250 x 14,8	12	8	64	1141942	C1-4-5	16.278,00
280 x 16,6	12	8	64	☒ 1141947	C1-4-5	21.818,00
315 x 18,7	12	3	30	1141950	C1-4-5	25.529,00
355 x 21,1	12	3	30	☒ 1141955	C1-4-5	34.410,00
400 x 23,7	12	3	30	1141961	C1-4-5	42.085,00
450 x 26,7	12	2	30	☒ 1141966	C1-4-5	52.170,00
500 x 29,7	12	2	16	☒ 1141969	C1-4-5	64.273,00
560 x 33,2	12	2	16	☒ 1141972	C1-4-5	80.413,00
630 x 37,4	12	2	12	☒ 1141974	C1-4-5	101.395,00

Farve: Sort inderrør m/blå kappe

Produceres iht. EN 12201 samt Nordic Poly Mark og DK-VAND.

☒ Ikke lagerførende. Produceres efter ordre.



### Trykrør, ruller, flerlag, Blue ProFuse-RC m/kappe PE100 PN 10 SDR17

Dimension mm x gods.	Enhed m	Stk. pr. hele bil	Uponor nr.	Vare- gruppe	Pris Kr./lgd.
63 x 3,8	100	35	1141996	C1-4-5	9.517,00
75 x 4,5	100	30	1141999	C1-4-5	12.704,00
90 x 5,4	100	16	1142001	C1-4-5	18.163,00
110 x 6,6	100	12	1141995	C1-4-5	26.858,00

Farve: Sort inderrør m/blå kappe

Produceres iht. EN 12201 samt Nordic Poly Mark og DK-VAND.

Dimension  $\varnothing$  125 mm kan produceres på forespørgsel.

## Priser på ProFuse RC



### Trykrør, flerlag, ProFuse-RC m/kappe

#### PE100 PN 10 SDR17

Dimension mm x gods.	Enhed m	Stk. pr. ramme	Stk. pr. hele bil	Min. produktion lgd.	Uponor nr.	VVS nr.	Vare- gruppe	Pris Kr./lgd.
63 x 3,8	12	60	1920		1004792	070770063	C2-4-4	1.054,00
75 x 4,5	12	48	576		1004793	070770075	C2-4-4	1.408,00
90 x 5,4	12	48	480		1004794	070770090	C2-4-4	2.010,00
110 x 6,6	12	20	280		1004795	070770110	C2-4-4	3.037,00
125 x 7,4	12	18	252	162	☒ 1004797	070770125	C2-4-4	3.851,00
140 x 8,3	12	16	224	150	☒ 1004798	070770140	C2-4-4	4.684,00
160 x 9,5	12	14	168		1004799	070770160	C2-4-4	5.989,00
180 x 10,7	12	12	120	108	☒ 1004801	070770180	C2-4-4	7.508,00
200 x 11,9	12	12	120	100	☒ 1004803	070770200	C2-4-4	9.412,00
225 x 13,4	12	10	80	80	☒ 1004805	070770225	C2-4-4	12.170,00
250 x 14,8	12	8	64	64	☒ 1004854	070770250	C2-4-4	15.016,00
280 x 16,6	12	8	64	56	☒ 1004808	070770280	C2-4-4	20.128,00
315 x 18,7	12	3	30	56	☒ 1004810	070770315	C2-4-4	23.551,00
355 x 21,1	12	3	30	48	☒ 1004811	070770355	C2-4-4	31.742,00
400 x 23,7	12	3	30	50	☒ 1004813	070770400	C2-4-4	38.824,00
450 x 26,7	12	2	30	30	☒ 1119503	070770450	C2-4-4	48.127,00
500 x 29,7	12	2	16	28	☒ 1092205	070770500	C2-4-4	59.292,00
560 x 33,2	12	2	16	26	☒ 1119505	070770560	C2-4-4	74.183,00
630 x 37,4	12	2	12	26	☒ 1119508	070770630	C2-4-4	93.538,00

Farve: Sort inderrør m/rødbrun kappe

Produceres iht. EN 12201 samt Nordic Poly Mark

☒ Ikke lagerførende. Produceres efter ordre.



### Trykrør, ruller, flerlag, ProFuse-RC m/kappe

#### PE100 PN 10 SDR17

Dimension mm x gods.	Enhed m	Stk. pr. hele bil	Min. produktion lgd.	Uponor nr.	VVS nr.	Vare- gruppe	Pris Kr./lgd.
63 x 3,8	100	35	20	☒ 1004816	070771063	C2-4-4	8.779,00
75 x 4,5	100	30	18	☒ 1004817	070771075	C2-4-4	11.719,00
90 x 5,4	100	16	16	☒ 1004818	070771090	C2-4-4	16.756,00
110 x 6,6	100	12	14	☒ 1004819	070771110	C2-4-4	24.776,00

Farve: Sort inderrør m/rødbrun kappe

Produceres iht. EN 12201 samt Nordic Poly Mark

**OBS:** Der kan forekomme ovalitet på rør

☒ Ikke lagerførende. Produceres efter ordre.

## Priser på ProFuse RC



### Trykrør, flerlag, Blue ProFuse-RC m/kappe PE100 PN 10 SDR17

Dimension mm x gods.	Enhed m	Stk. pr. ramme	Stk. pr. hele bil	Uponor nr.	Vare- gruppe	Pris Kr./lgd.
63 x 3,8	12	60	1920	☒ 1142057	C2-4-5	1.177,00
75 x 4,5	12	48	576	☒ 1142060	C2-4-5	1.572,00
90 x 5,4	12	48	480	☒ 1142063	C2-4-5	2.244,00
110 x 6,6	12	20	280	☒ 1142004	C2-4-5	3.390,00
125 x 7,4	12	18	252	☒ 1142007	C2-4-5	4.300,00
140 x 8,3	12	16	224	☒ 1142009	C2-4-5	5.230,00
160 x 9,5	12	14	168	☒ 1142014	C2-4-5	6.688,00
180 x 10,7	12	12	120	☒ 1142017	C2-4-5	8.383,00
200 x 11,9	12	12	120	☒ 1142020	C2-4-5	10.508,00
225 x 13,4	12	10	80	☒ 1142024	C2-4-5	13.589,00
250 x 14,8	12	8	64	☒ 1141744	C2-4-5	16.766,00
280 x 16,6	12	8	64	☒ 1142032	C2-4-5	22.472,00
315 x 18,7	12	3	30	☒ 1141743	C2-4-5	26.294,00
355 x 21,1	12	3	30	☒ 1142038	C2-4-5	35.442,00
400 x 23,7	12	3	30	☒ 1141742	C2-4-5	43.348,00
450 x 26,7	12	2	30	☒ 1142047	C2-4-5	53.735,00
500 x 29,7	12	2	16	☒ 1142049	C2-4-5	66.202,00
560 x 33,2	12	2	16	☒ 1142051	C2-4-5	82.825,00
630 x 37,4	12	2	12	☒ 1142055	C2-4-5	104.437,00

Farve: Sort inderrør m/rødbrun kappe

Produceres iht. EN 12201 samt Nordic Poly Mark

☒ Ikke lagerførende. Produceres efter ordre.



### Trykrør, ruller, flerlag, Blue ProFuse-RC m/kappe PE100 PN 10 SDR17

Dimension mm x gods.	Enhed m	Stk. pr. hele bil	Uponor nr.	Vare- gruppe	Pris Kr./lgd.
63 x 3,8	100	35	☒ 1142069	C2-4-5	9.803,00
75 x 4,5	100	30	☒ 1142072	C2-4-5	13.086,00
90 x 5,4	100	16	☒ 1142073	C2-4-5	18.708,00
110 x 6,6	100	12	☒ 1142068	C2-4-5	27.664,00

Farve: Sort inderrør m/rødbrun kappe

Produceres iht. EN 12201 samt Nordic Poly Mark

**OBS:** Der kan forekomme ovalitet på rør

☒ Ikke lagerførende. Produceres efter ordre.

## Priser på ProFuse RC



### Trykrør, flerlag, Blue ProFuse-RC m/kappe PE100 PN 16 SDR11

Dimension mm x gods.	Enhed m	Uponor nr.	Vare- gruppe	Pris Kr./lgd.
90 x 8,2	12	☒ 1142066	C2-4-5	3.386,00
110 x 10,0	12	☒ 1142002	C2-4-5	4.825,00
160 x 14,6	12	☒ 1142012	C2-4-5	10.031,00
180 x 16,4	12	☒ 1142019	C2-4-5	12.826,00
200 x 18,2	12	☒ 1142023	C2-4-5	16.909,00
225 x 20,5	12	☒ 1142027	C2-4-5	22.691,00
250 x 22,7	12	☒ 1142031	C2-4-5	26.294,00
315 x 28,6	12	☒ 1142037	C2-4-5	40.481,00
355 x 32,2	12	☒ 1142041	C2-4-5	52.661,00

Farve: Sort inderrør m/rødbrun kappe

Produceres iht. EN 12201 samt Nordic Poly Mark

☒ Ikke lagerførende. Produceres efter ordre.

## Priser på ProFuse RC



### Uponor kappefjerner

Til fjernelse af kappe på ProFuse-RC rør

Enhed stk.	Uponor nr.	VVS nr.	Vare- gruppe	Pris Kr./stk.
1	1050027	086798990	C5-3-1	1.971,00

# Uponor PE100 RC trykrør



- **Ekstrem holdbarhed**  
Designet til lang levetid og høj modstandsdygtighed mod revner og brud – selv under krævende forhold.
- **Stærke rør**  
Tåler punktbelastninger uden at revne.  
Modstandsdygtig over for trykstød og udsving.  
Høj duktilitet og lav friktionsfaktor.
- **Maksimal fleksibilitet i projektet**  
Den robuste konstruktion giver større frihed i tracévalg og gør rørene ideelle til både reovering og nyanlæg.
- **+100 år**  
Forventet levetid på mindst 100 år.

## PE100 RC trykrør.

PE100 RC er den nye generation af rør til drikkevand, spildevand og gas. Røret er ekstremt modstandsdygtigt over for overfladeskader og punktbelastninger. RC-trykrøret er derfor yderst velegnet til No-Dig installationer og reovering.

På grund af rørets fleksibilitet kan rørene absorbere jordsætninger og give mulighed for små retningsændringer bare ved at bøje røret.

## Egenskaber

Anvendelse	Drikkevand, spildevand og gas samt industrielle løsninger
Materiale	Polyethylen
Farve	Sort
Dimensioner	32-1200 mm
Længder	6, 12, 100 m og speciallængder
Standarder	EN 12201 og EN 1555
Godkendelser	DK-VAND og FI (Finland) NPM Cert. nr. 2003 NPM Cert. nr. 2086 for gas Råmateriale testet iht. PAS 1075

## Samlinger

Rørene kan samles med elektrosvæjsning, stuksvæjsning og mekaniske samlinger. Med svejsede samlinger er det muligt at skabe et rørsystem, hvor samlingsområdet er lige så stærkt som selve røret, - selv i trækstyrke. For at opnå en god og tæt samling er det vigtigt at udføre det korrekt og i henhold til svejseanvisninger.



### PE100 RC & PE100 RC Blue

Tekst	Uponor Infra polyethylen PE100 trykrør. Farve: sort. SDR-værdi (11, 17 og 26) og tryktrin (PN16, PN25 og PN32). Min. 100 års levetid.
Materiale	PE Spildevandsrør med en CO2 reduktion på min. 60% i forhold til et tilsvarende fossilbaseret rør. Rørene skal have en levetid på mindst 100 år.
Tillægskrav	Opfylder krav fra materialeleverandøren i henhold til PAS 1075. RC-materialet er ekstra velegnet til NO-DIG løsninger.
Godkendelse	EN 12201 P/W, Nordic Poly Mark og DK-VAND
Installation	Iht. DS 430, DS 475 og Danva vejledning nr. 54 "Brug af plastrør til vand og afløbssystemer". Den opgravede jord må genanvendes omkring rør iht. Uponor vejledning.
Anvendelse	Til transport af vand, spildevand, gasser og andre væsker.

## Priser på PE100



### Trykrør, længder PE100 PN 16 SDR11

Dimension mm x gods.	Enhed m	Stk. pr. ramme	Stk. pr. hele bil	Min. produktion lgd.	Uponor nr.	VVS nr.	Vare- gruppe	Pris Kr./lgd.
25 x 2,3	6				1072260	070780025	C2-3-2	126,00
32 x 3,0	6	165			1077326	070780032	C2-3-2	188,00
40 x 3,7	6	108	1728		1077327	070780040	C2-3-2	282,00
50 x 4,6	6	60			1076955	070716050	C2-3-2	385,00
63 x 5,8	12	60	960		☒ 1076127	070716063	C2-3-2	Efter tilbud
75 x 6,8	12	48	576		☒ 1075091	070716075	C2-3-2	Efter tilbud
90 x 8,2	12	48	720	144	☒ 1076957	070716090	C2-3-2	Efter tilbud
110 x 10,0	12	20	280	120	☒ 1077335	070716110	C2-3-2	Efter tilbud
125 x 11,4	12	18	252	108	☒ 1077340	070716125	C2-3-2	Efter tilbud
140 x 12,7	12	16	224	128	☒ 1077344	070716140	C2-3-2	Efter tilbud
160 x 14,6	12	14	168	105	☒ 1077350	070716160	C2-3-2	Efter tilbud
180 x 16,4	12	12	120	120	☒ 1077357	070716180	C2-3-2	Efter tilbud
200 x 18,2	12	12	120	100	☒ 1077361	070716200	C2-3-2	Efter tilbud
225 x 20,5	12	10	80	60	☒ 1077365	070716225	C2-3-2	Efter tilbud
250 x 22,7	12	8	64	40	☒ 1077371	070716250	C2-3-2	Efter tilbud
280 x 25,4	12	8	64	40	☒ 1057330	070716280	C2-3-2	Efter tilbud
315 x 28,6	12	3	30	39	☒ 1077383	070716315	C2-3-2	Efter tilbud
355 x 32,2	12	3	30	36	☒ 1077388	070716355	C2-3-2	Efter tilbud
400 x 36,3	12	3	30	36	☒ 1077393	070716400	C2-3-2	Efter tilbud
450 x 40,9	12	2	30	34	☒ 1076968	070716450	C2-3-2	Efter tilbud
500 x 45,4	12	2	16	32	☒ 1076972	070716500	C2-3-2	Efter tilbud
560 x 50,8	12	2	16	32	☒ 1076977	070716560	C2-3-2	Efter tilbud
630 x 57,2	12	Løse	9	27	☒ 1076982	070716630	C2-3-2	Efter tilbud

Farve: Sort

Produceres iht. EN 12201 samt Nordic Poly Mark og DK-VAND.

☒ Ikke lagerførende. Produceres efter ordre.

## Priser på PE100



### Trykrør, længder

#### PE100 PN 10 SDR17

Dimension mm x gods.	Enhed m	Stk. pr. ramme	Stk. pr. hele bil	Min. produktion lgd.	Uponor nr.	VVS nr.	Vare- gruppe	Pris Kr./lgd.
40 x 2,4	6	108	1728		1076126	070710040	C2-3-2	198,00
50 x 3,0	6	60			1073433	070710050	C2-3-2	260,00
63 x 3,8	6	60	1920		1076128	070712063	C2-3-2	422,00
75 x 4,5	6	48	1152		1073191	070712075	C2-3-2	587,00
90 x 5,4	6	48	1440		1076132	070712090	C2-3-2	834,00
110 x 6,6	6	20	560		1077337	070712110	C2-3-2	1.250,00
160 x 9,5	6	14	336		1077352	070712160	C2-3-2	2.598,00
200x x 11,9	6	12	240		1073212	070712200	C2-3-2	4.033,00
63 x 3,8	12	60	960		☒ 1076129	070710063	C2-3-2	Efter tilbud
75 x 4,5	12	48	576		☒ 1076130	070710075	C2-3-2	Efter tilbud
90 x 5,4	12	60	720	144	☒ 1076133	070710090	C2-3-2	Efter tilbud
110 x 6,6	12	20	280	120	☒ 1076134	070710110	C2-3-2	Efter tilbud
125 x 7,4	12	18	252	108	☒ 1077342	070710125	C2-3-2	Efter tilbud
140 x 8,3	12	16	224	128	☒ 1077346	070710140	C2-3-2	Efter tilbud
160 x 9,5	12	14	168	105	☒ 1077353	070710160	C2-3-2	Efter tilbud
180 x 10,7	12	12	120	120	☒ 1077358	070710180	C2-3-2	Efter tilbud
200 x 11,9	12	12	120	100	☒ 1076135	070710200	C2-3-2	Efter tilbud
225 x 14,8	12	10	80	60	☒ 1077367	070710225	C2-3-2	Efter tilbud
250 x 14,8	12	8	64	40	☒ 1077373	070710250	C2-3-2	Efter tilbud
280 x 16,6	12	8	64	40	☒ 1068232	070710280	C2-3-2	Efter tilbud
315 x 18,7	12	3	30	39	☒ 1068234	070710315	C2-3-2	Efter tilbud
355 x 21,1	12	3	30	36	☒ 1068236	070710355	C2-3-2	Efter tilbud
400 x 23,7	12	3	30	36	☒ 1077395	070710400	C2-3-2	Efter tilbud
450 x 26,7	12	2	30	34	☒ 1076969	070710450	C2-3-2	Efter tilbud
500 x 29,7	12	2	16	32	☒ 1073248	070710500	C2-3-2	Efter tilbud
560 x 33,2	12	2	16	32	☒ 1073253	070710560	C2-3-2	Efter tilbud
630 x 37,4	12	Løse	9	27	☒ 1076848	070710630	C2-3-2	Efter tilbud
710 x 42,1	12	Løse	9	27	☒ 1076849	070710710	C2-3-2	Efter tilbud
800 x 47,4	12	Løse	9	27	☒ 1076852	070710800	C2-3-2	Efter tilbud

Farve: Sort

Produceres iht. EN 12201 samt Nordic Poly Mark og DK-VAND.

☒ Ikke lagerførende. Produceres efter ordre.

## Priser på PE100



### Trykrør, længder PE100 PN 6 SDR26

Dimension mm x gods.	Enhed m	Stk. pr. ramme	Stk. pr. hele bil	Min. produktion lgd.	Uponor nr.	VVS nr.	Vare- gruppe	Pris kr.
90 x 3,5	12	60	720	144	☒ 1072263	070706090	C2-3-2	Efter tilbud
110 x 4,2	12	20	280	120	☒ 1076959	070706110	C2-3-2	Efter tilbud
125 x 4,8	12	18	252	108	☒ 1077343	070706125	C2-3-2	Efter tilbud
160 x 6,2	12	14	168	105	☒ 1057299	070706160	C2-3-2	Efter tilbud
200 x 7,7	12	12	120	100	☒ 1077363	070706200	C2-3-2	Efter tilbud
250 x 9,6	12	8	64	40	☒ 1023599	070706250	C2-3-2	Efter tilbud
280 x 10,7	12	8	64	40	☒ 1057303	070706280	C2-3-2	Efter tilbud
315 x 12,1	12	3	30	39	☒ 1077386	070706315	C2-3-2	Efter tilbud
355 x 13,6	12	3	30	36	☒ 1055579	070706355	C2-3-2	Efter tilbud
400 x 15,3	12	3	30	36	☒ 1057305	070706400	C2-3-2	Efter tilbud
450 x 17,2	12	2	30	34	☒ 1057306	070706450	C2-3-2	Efter tilbud
630 x 24,1	12	Løse	9	27	☒ 1057308	070706630	C2-3-2	Efter tilbud
800 x 30,6	12	Løse	9	27	☒ 1057310	070706800	C2-3-2	Efter tilbud

Farve: Sort

Produceres iht. EN 12201 samt Nordic Poly Mark og DK-VAND.

☒ Ikke lagerførende. Produceres efter ordre.

## Priser på PE100



### Trykrør, ruller

#### PE100 PN 10 SDR17

Dimension mm x gods.	Enhed m/palle	Stk. pr. hele bil	Rll. Dia. m indiv.	Rll. Dia. m udv.	Rll. Br. m	Uponsor nr.	VVS nr.	Vare- gruppe	Pris Kr./lgd.
32 x 2,0	100 / 12 rll	264	0,8	1,19	0,17	1073492	070360036	C2-3-4	2.198,00
40 x 2,4	100 / 10 rll	90	1	1,43	0,22	1068279	070360044	C2-3-4	3.181,00
50 x 3,0	100 / 4 rll	56	1,2	1,16	0,28	1068280	070360054	C2-3-4	4.914,00
63 x 3,8	100 / 3 rll	36	1,5	2,1	0,36	1052082	070360067	C2-3-4	7.298,00
75 x 4,5	100	36	2,1	2,5	0,5	1052083	070360079	C2-3-4	10.434,00
90 x 5,4	100	16	2,1	2,7	0,5	1052084	070360094	C2-3-4	14.411,00
110 x 6,6	100	12	2,1	2,8	0,6	1052085	070360114	C2-3-4	22.834,00

Farve: Sort m/brune striber

Produceres iht. EN 12201 samt Nordic Poly Mark

**OBS:** Der kan forekomme ovalitet på rør

Alternative længder kan produceres i dimensioner op til ø 125 mm.

# Uponor PE80 rør



- **Korrosionsfrie rør**  
Fremragende kemiske egenskaber, da PE ikke gennemsyres af tungmetaller, salte og baser
- **Reduceret antal samlinger**  
Lange længder reducerer antal samlinger
- **Fleksible rør**  
Ikke følsom over for jordsætninger og bevægelser i den omgivende jord
- **+100 år**  
Forventet levetid på mindst 100 år

## PE80 (PEM) trykrør

Uponors non-pressure-kabelrør leveres i lige længder og i ruller. PE80-trykrør er fremstillet af polyethylen, et pålideligt og sikkert materiale til håndtering af drikkevand. Alle dimensioner fås i ruller, hvilket gør det muligt at udføre lange installationer uden samlinger.

PE80 er et meget fleksibelt plastmateriale. Det er let at arbejde med og retningsændringer kan udføres uden el-vinkler. På grund af denne fleksibilitet er røret ikke følsomt over for jordsætninger og bevægelser i den omgivende jord.

## PE80 rør til drikkevand

### Egenskaber

Anvendelse	Drikkevand
Materiale	PE - Polyethylen
Dimensioner	20-63 mm, SDR11
Længder	6 og 12 m længder. 50 og 100 m ruller.
Farve	Helstøbt Co-extruderet rør med 0,3 mm blå skinlag
Standarder	EN 12201
Godkendelser	DK-VAND Nordic Poly Mark FI (Finland)

## Udbudsbeskrivelse

### PE80 blå til drikkevand

Tekst	Uponor Infra polyethylen PE80 (PEM) trykrør, farve: blå yderside, sort inderside. SDR-værdi 11 og tryktrin 10. Med beskyttelsespropper. Min. 100 års levetid.
Godkendelse	DK-VAND / FI / EN 12201 samt Nordic Poly Mark.
Installation	Iht. DS 430, DS 475 og Danva vejledning nr. 54 "Brug af plastrør til vand og afløbssystemer".
Anvendelse	Til transport af drikkevand.

## Priser på PE80



### Trykrør, længder, vand PE80 PN 10 SDR11

Dimension mm x gods.	Enhed m	Stk. pr. ramme	Uponsor nr.	VVS nr.	Vare- gruppe	Pris Kr./lgd.
32 x 3,0	6	165	1073176	070667032	C1-1-1	208,00
40 x 3,7	6	108	1073180	070667040	C1-1-1	313,00
50 x 4,6	6	60	1072258	070667050	C1-1-1	444,00
32 x 3,0	12	165	1073177	070668032	C1-1-1	415,00
40 x 3,7	12	108	1072257	070668040	C1-1-1	626,00
50 x 4,6	12	60	1073428	070668050	C1-1-1	888,00

Farve: Blå udvendig

Produceres iht. EN 12201 samt Nordic Poly Mark og DK-VAND.



### Trykrør, ruller, vand PE80 PN 10 SDR11

Dimension mm x gods.	Enhed m	Stk. pr. palle	Rll. Dia. m indiv.	Rll. Dia. m udv.	Rll. Br. m	Uponsor nr.	VVS nr.	Vare- gruppe	Pris Kr./lgd.
20 x 2,0	50	8	0,65	0,9	0,1	1072403	070613024	C1-1-1	750,00
25 x 2,3	50	8	0,65	0,95	0,14	1072405	070613029	C1-1-1	1.044,00
32 x 3,0	50	7	0,8	1,11	0,2	1072407	070613036	C1-1-1	1.524,00
40 x 3,7	50	7	0,96	1,4	0,17	1072411	070613044	C1-1-1	2.316,00
50 x 4,6	50	7	1,17	1,73	0,3	1072415	070613054	C1-1-1	3.566,00
63 x 5,8	50	4	1,6	1,9	0,35	1072419	070613067	C1-1-1	5.179,00
20 x 2,0	100	12				1072404	070612024	C1-1-1	1.440,00
25 x 2,3	100	8	0,65	0,9	0,25	1072406	070612029	C1-1-1	1.907,00
32 x 3,0	100	6	0,8	1,2	0,25	1072408	070612036	C1-1-1	2.909,00
40 x 3,7	100	5	1	1,5	0,25	1072412	070612044	C1-1-1	4.271,00
50 x 4,6	100	4	1,25	1,7	0,25	1072416	070612054	C1-1-1	6.770,00
63 x 5,8	100	3	1,6	2,1	0,35	1072420	070612067	C1-1-1	10.086,00

Farve: Blå udvendig

Produceres iht. EN 12201 samt Nordic Poly Mark og DK-VAND.

# Uponor PE80 trykrør til jordvarme



- **Korrosionsfrie rør**  
Fremragende kemiske egenskaber, da PE ikke gennemsyres af tungmetaller, salte og baser
- **Nordic Poly Mark**  
NPM-godkendelse garanterer, at rørene er produceret iht. kvalitetsstempelen EN 12201
- **+100 år**  
Forventet levetid på mindst 100 år

## Uponor PE80 jordvarmerør

Jordvarmerør opsamler og udnytter varme fra den solopvarmede jord.

Ved installation skal beregnes 1,5-2 m jordvarme-rør pr. m<sup>2</sup> boligareal. Installationsdybden er ca. 1 m, og der skal beregnes ca. 3-4 m<sup>2</sup> jordareal pr. m<sup>2</sup> boligareal.

### Egenskaber

Anvendelse	Jordvarme
Materiale	PE80
Dimensioner	32-50 mm
Længder	100-500 m
Farve	Sort
Trykklasse	PN6 SDR17
Standarder	EN 12201
Godkendelser	Nordic Poly Mark

## Udbudsbeskrivelse

### PE80 rør til jordvarme

Tekst	Uponor Infra polyethylen PE80 (PEM) trykrør i ruller. Farve: sort helfarvet. SDR-værdi 17 og tryktrin PN6. Med beskyttelsespropper. Min. 100 års levetid.
Godkendelse	EN 12201 samt Nordic Poly Mark.
Installation	Iht. DS 430, DS 475 og Danva vejledning nr. 54 "Brug af plastrør til vand og afløbssystemer".
Anvendelse	Til transport af spildevand.

## Priser på PE80 til jordvarme



### PEM Trykrør, ruller - Spildevand og jordvarme PE80 PN6 SDR17

Dimension mm x gods.	Enhed m/palle	Rll. dia. m indiv.	Rll. dia. m udv.	Rll. br. m	DB nr.	Uponor nr.	VVS nr.	Vare- gruppe	Pris Kr./lgd.
32 x 2,0	100 / 6 rl.	0,8	1,19	0,17	2266741	1072242	070321036	C2-1-1	1.961,00
32 x 2,0	200 / 3 rl.	0,8	1,2	0,3	2266746	1072243	070322036	C2-1-1	3.922,00
40 x 2,4	100 / 10 rl.	1	1,43	0,21	1553592	1048224	070321044	C6-1-1	2.824,00
40 x 2,4	200 / 5 rl.	1	1,55	0,35	1553598	1048225	070322044	C6-1-1	5.646,00
40 x 2,4	250 / 5 rl.	1	1,6	0,4	1553611	1048227	070323044	C6-1-1	7.057,00
40 x 2,4	300 / 5 rl.	1	1,7	0,4	1553612	1048226	070324044	C6-1-1	8.468,00
40 x 2,4	350 / 5 rl.	1	1,7	0,4	1553613	1047095	070325044	C6-1-1	9.881,00
40 x 2,4	400 / 4 rl.	1	1,7	0,45	1553614	1048228	070327044	C6-1-1	11.291,00
40 x 2,4	500 / 3 rl.	1	1,75	0,49	1553617	1048229	070326044	C6-1-1	14.113,00
50 x 3,0	100 / 4 rl.	1,2	1,6	0,28	2266753	1051867	070321054	C2-1-1	4.324,00

Farve: Sort

Produceres iht. EN 12201 samt Nordic Poly Mark

Alternative længder kan produceres i dimensioner op til ø 160 mm

# Weholite letvægtsrør

---

194 Weholite letvægtsrør til designede løsninger

---

# Uponor Weholite rør til designede løsninger



- Forventet levetid på 100 år
- Svejsbare- og trækfaste samlinger
- Komplet system til rør, fittings og tanke
- Nem inspektion med hvid inderside
- Kan bestilles med Nordic Poly Mark godkendelse iht. Insta Cert.

## Fleksible, lette og holdbare letvægtsrør

Weholite-rørets patenterede vægstruktur gør det muligt at producere PE-rør op til 3500 mm. Under normale driftsforhold er PE-materialet kemisk resistent. Weholite hverken rusten eller korroderer pga. kemiske eller elektriske reaktioner i jorden.

Materialets fremragende slidstyrke og fleksibilitet gør Weholite til et virkelig multifunktionelt rør, der nemt og hurtigt kan installeres takket være den lette konstruktion.

## Egenskaber

Anvendelse	Transport af drikke-/regn-/ spildevand, brønde, tanke, bassiner, underføringer, ventilation
Materiale	Polyethylen)
Farve	Sort eller efter aftale
Dimensioner	360-3500 mm
Længde	12,5 m
Ringstivheder	SN2, SN4, SN8 og andre på forespørgsel
Standarder	EN 13476-2
Godkendelser	Rørdel kan bestilles med Nordic Poly Mark godkendelse i SN4 og SN8 op til og med Ø3000 mm. DK-VAND certificeret.

## Udbudsbeskrivelse

### Weholite

Tekst	Dobbeltvægget profilrør, glat ind- og udvendig. Farve: Sort udvendig og lys indvendig.
Materiale	Polyethylen (PE)
Godkendelse	EN 13476-2 og DK-VAND certificeret. Kan bestilles med Nordic Poly Mark godkendelse.
Type	Patenteret Weholite teknologi
Ringstivheder	SN2, SN4, SN8 og andre på forespørgsel
Tillægskrav	Lyst indvendig.
Installation	I lht. DS 430 og DS 475 samt Danva vejledning nr. 54. "Brug af plastrør til vand og afløbssystemer".
Anvendelse	Regn- og spildevandssystemer, ventilation, industri og teknik bygværker.

## Priser på Weholite letvægtsrør



### Weholite rør

PE, glat ende. Sort udvendigt, lyst indvendigt.

Dimension mm	Ca. OD mm		Længde m	Ringstivhed SN	Uponsor nr.	Vare- gruppe	Pris Kr./lgd.
400	450	*	12,5	SN8	1163142	B2-1-8	17.560,00
500	560	*	12,5	SN8	1163144	B2-1-8	26.758,00
600	675	*	12,5	SN8	1163145	B2-1-8	37.579,00
800	866		12,5	SN2	1072800	B2-1-8	42.154,00
800	900	*	12,5	SN4	1163147	B2-1-8	54.253,00
800	900	*	12,5	SN8	1163148	B2-1-8	66.746,00
1000	1088		12,5	SN2	1163149	B2-1-8	70.190,00
1000	1125	*	12,5	SN4	1163150	B2-1-8	78.010,00
1000	1125	*	12,5	SN8	1163151	B2-1-8	100.832,00
1200	1300		12,5	SN2	1163152	B2-1-8	111.852,00
1200	1325	*	12,5	SN4	1163153	B2-1-8	123.853,00
1200	1350	*	12,5	SN8	1163154	B2-1-8	146.578,00
1250	1350		12,5	SN2	1163155	B2-1-8	115.934,00
1250	1375	*	12,5	SN4	1163156	B2-1-8	132.901,00
1400	1525		12,5	SN2	1163157	B2-1-8	136.938,00
1400	1550	*	12,5	SN4	1163158	B2-1-8	157.202,00
1400	1575	*	12,5	SN8	1163159	B2-1-8	201.569,00
1500	1625		12,5	SN2	1163160	B2-1-8	182.976,00
1500	1665	*	12,5	SN4	1163161	B2-1-8	195.274,00
1500	1680	*	12,5	SN8	1163162	B2-1-8	229.064,00
1600	1725		12,5	SN2	1163163	B2-1-8	197.928,00
1600	1775	*	12,5	SN4	1163164	B2-1-8	212.684,00
1600	1792	*	12,5	SN8	1163165	B2-1-8	262.609,00
1800	1950		12,5	SN2	1163166	B2-1-8	234.180,00
1800	1992	*	12,5	SN4	1163167	B2-1-8	254.003,00
1800	2016	*	12,5	SN8	1163168	B2-1-8	351.146,00

Større dimensioner fortsætter på næste side

\* Dette rør kan også produceres med Nordic Poly Mark mærkning - spørg os om pris.

## Priser på Weholite letvægtsrør



### Weholite rør

PE, glat ende. Sort udvendigt, lyst indvendigt.

Dimension mm	Ca. OD mm		Længde m	Ringstivhed SN	Uponsor nr.	Vare- gruppe	Pris Kr./lgd.
2000	2175		12,5	SN2	1163169	B2-1-8	274.662,00
2000	2216	*	12,5	SN4	1163170	B2-1-8	315.043,00
2000	2264	*	12,5	SN8	1163171	B2-1-8	396.940,00
2200	2380		12,5	SN2	1163172	B2-1-8	325.471,00
2200	2440	*	12,5	SN4	1163173	B2-1-8	364.918,00
2200	2488	*	12,5	SN8	1163174	B2-1-8	Efter tilbud
2400	2592		12,5	SN2	1163175	B2-1-8	438.256,00
2400	2640	*	12,5	SN4	1163176	B2-1-8	480.263,00
2400	2720	*	12,5	SN8	1163177	B2-1-8	Efter tilbud
2500	2716		12,5	SN2	1163178	B2-1-8	468.361,00
2500	2764	*	12,5	SN4	1163179	B2-1-8	522.269,00
2500	2820	*	12,5	SN8	1163180	B2-1-8	Efter tilbud
3000	3240		12,5	SN2	1163181	B2-1-8	709.132,00
3000	3320	*	12,5	SN4	1072914	B2-1-8	813.553,00
3500	3788		12,5	SN2	1163183	B2-1-8	Efter tilbud
3500	3864		12,5	SN4	1163184	B2-1-8	Efter tilbud

\* Dette rør kan også produceres med Nordic Poly Mark mærkning - spørg os om pris.

## Priser på Weholite letvægtsrør



### Weholite muffeør

Tilbydes på forespørgsel

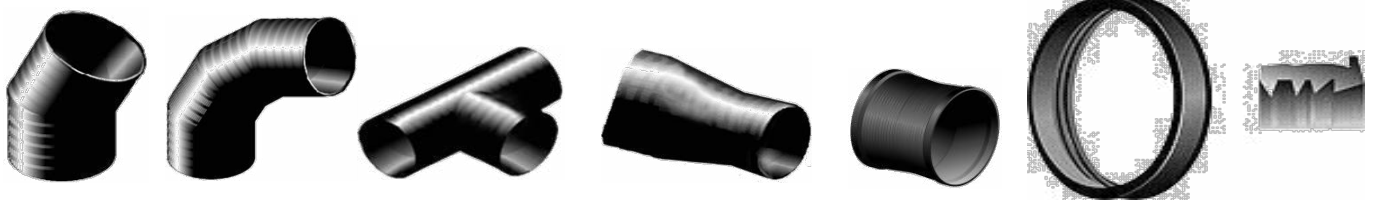

### Weholite fittings

SN 2, SN 4, SN 8. Bøjninger 1-90°, Teer, reduktioner, dobbeltmuffer og tætningsringe

Produceres efter forespørgsel

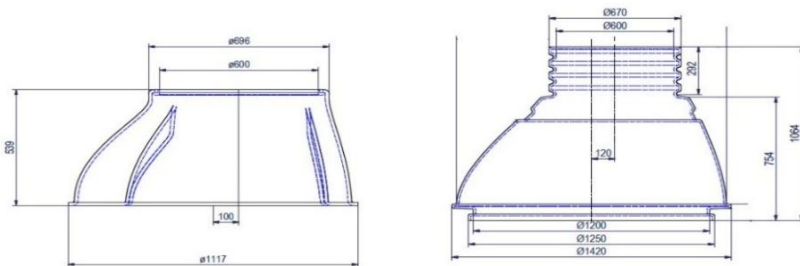

### PE Kegle

Dimension mm	Dimension Opføring mm	Højde Kegle mm	Uponor nr.	Vare- gruppe	Pris Kr./stk.
1000	600 D <sub>1</sub>	540	1066808	B2-3-6	7.253,00
1250/1200	600 D <sub>1</sub>	1000 *	1074188	D1-2-6	8.366,00

\* Højde på ø 600 opføring kan tilpasses "on site" ved at kunne afskære op til 250 mm.

# Ventilationssystemer

---

200 UVS ventilationsrør

---

213 Weholite ventilationsrør

---

# Uponor UVS ventilationsrør



- **Kemikaliebestandige rør**  
PP-plastmaterialet modstår evt. giftige stoffer, der måtte forekomme i jorden.
- **Tåler store belastninger**  
Erfaringer viser, at SN8 er en meget velegnet ringstivhed til plastrør. Dette er unikt til at håndtere tung trafikbelastninger og dybt installerede ledninger.
- **+100 års levetid**  
TEPPFA (European Association for Plastic Pipe and Fittings) konkluderer, at den forventede levetid for PP overstiger 100 år.

## Underjordiske ventilationsrør

Uponor UVS er et ventilationssystem, der er installeret under og uden for bygningen.

Lav loftshøjde og kompliceret kanalarbejde kan løses ved at placere dele af ventilationssystemet i jorden.

Systemet er velegnet til f.eks. industri- og kontorbygninger, skoler, sygehuse, parkeringshuse samt sportshaller.

Kan anvendes til nybyggeri og renovering af ældre bygninger.

## Egenskaber

Anvendelse	Ventilation
Materiale	Polypropylen (PP)
Farve	Blå
Dimensioner	175-500 mm
Længder	6 m
Ringstivhed	SN8
Tætningsringe	Opfylder EN 681-1 eller -2 ved 60° C
Standarder	EN 13476 og NS 3432-V
Installation	I henhold til DS430 og DS475, samt Danva vejledning nr. 54.

## Udbudsbeskrivelse

### Underjordisk ventilation

Tekst	Blåt PP-rør, ind- & udvendig med tætningsringssamlinger, der opfylder EN 681-1 eller -2 ved 60° C. Forventet levetid over 100 år.
Materiale	PP
Dimensionsområde	175-500 mm
Godkendelse	Rør og rørdele skal opfylde krav iht. NS 3432-V.
Tillægskrav	Slagstyrke måles ved -20o C. Bør tæthedsprøves iht. NS3420-V før tildækning.
Installation	I iht. DS 430 og DS 475 samt Danva vejledning nr. 54. "Brug af plastrør til vand og afløbssystemer".
Anvendelse	Ventilationskanaler i jord

## Priser på UVS ventilationsrør

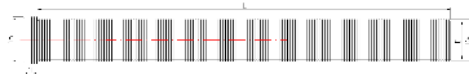

Rør

PP

Ekskl. Tætningsring

Dimension mm	ID mm	Muffedybde mm	Muffe udv. mm	Uponor nr.	VVS nr.	Vare- gruppe	Pris Kr./stk.
200/175	175	119	224	1104799	35 3106 200	F1-1-1	2.309,00
250/220	220	133	277	1104800	35 3106 250	F1-1-1	3.337,00
315/277	277	150	346	1104801	35 3106 315	F1-1-1	4.724,00
450/396	396	170	488	1104802	35 3106 405	F1-1-1	9.938,00
560/493	493	204	605	1104803	35 3106 412	F1-1-1	12.391,00



Dobbeltmuffe

OBS! 2 stk. tætningsringe til hver del. 1 stk. tætningsring pr. rørdel.

D mm	M mm	L mm	Uponor nr.	VVS nr.	Vare- gruppe	Pris Kr./stk.
200	96	204	1051457	35 3120 200	F1-2-1	505,00
250	113	240	1051458	35 3120 250	F1-2-1	876,00
315	134	286	1051459	35 3120 315	F1-2-1	1.504,00
400	214	432	1051460	35 3120 405	F1-2-1	2.386,00
500	206	416	1051461	35 3120 412	F1-2-1	3.755,00



Tætningsring

OBS! 1 stk. tætningsring pr. rørdel.

DN rør mm	Antal pr. karton/palle	Uponor nr.	VVS nr.	Vare- gruppe	Pris Kr./stk.
200	120	1053656	19 2954 200	B1-2-2	34,00
250	10	1053657	19 2954 250	B1-2-2	62,00
315	10	1053658	19 2954 315	B1-2-2	99,00
400	2	1050363	19 2954 450	B1-2-2	289,00
500	10	1050364	19 2954 560	B1-2-2	530,00

## Priser på UVS ventilationsrør



### Bøjning 30°

OBS: ekskl. tætningsring

D mm	M mm	Z mm	Uponor nr.	VVS nr.	Vare- gruppe	Pris Kr./stk.
200	96	148	1051472	35 3127 200	F1-2-1	581,00
250	113	173	1051473	35 3127 250	F1-2-1	1.626,00
315	134	212	1051474	35 3127 315	F1-2-1	2.274,00
400	182	300	☒ 1051475	35 3127 405	F1-2-1	5.200,00
500	210	340	1051476	35 3127 412	F1-2-1	5.501,00

☒ Ikke lagerførende. Produceres efter ordre.

### Bøjning 45°

OBS: ekskl. tætningsring

D mm	M mm	Z mm	Uponor nr.	VVS nr.	Vare- gruppe	Pris Kr./stk.
200	96	163	1051467	35 3125 200	F1-2-1	609,00
250	113	196	1051468	35 3125 250	F1-2-1	1.626,00
315	134	240	1051469	35 3125 315	F1-2-1	2.253,00
400	182	363	1051470	35 3125 405	F1-2-1	5.124,00
500	210	410	1051471	35 3125 412	F1-2-1	6.758,00

☒ Ikke lagerførende. Produceres efter ordre.

## Priser på UVS ventilationsrør

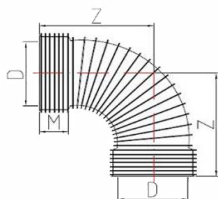

### Bøjning 90°

OBS: ekskl. tætningsring

D mm	M mm	Z mm	Uponor nr.	VVS nr.	Vare- gruppe	Pris Kr./stk.
200	96	182	1051462	35 3123 200	F1-2-1	1.127,00
250	113	216	1051463	35 3123 250	F1-2-1	2.386,00
315	134	260	1051464	35 3123 315	F1-2-1	3.624,00
400	182	626	1051465	35 3123 405	F1-2-1	6.252,00
500	210	704	1051466	35 3123 412	F1-2-1	7.884,00

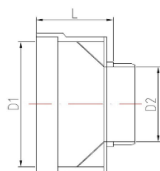

### Reduktion

Centrisk eller ekscentrisk reduktion

OBS: Dimension 200 til 500 mm er ekskl. tætningsring

D1/D2 mm	Uponor nr.	VVS nr.	Vare- gruppe	Pris Kr./stk.
250/200	☒ 1051488	35 3131 248	F1-2-1	903,00
315/200	☒ 1051489	35 3131 310	F1-2-1	1.876,00
315/250	☒ 1051490	35 3131 312	F1-2-1	1.876,00
400/250	☒ 1051491	35 3131 444	F1-2-1	2.629,00
400/315	☒ 1051492	35 3131 447	F1-2-1	2.499,00
500/315	☒ 1051493	35 3131 555	F1-2-1	3.998,00
500/400	☒ 1051494	35 3131 558	F1-2-1	5.630,00

☒ Ikke lagerførende. Produceres efter ordre.

## Priser på UVS ventilationsrør

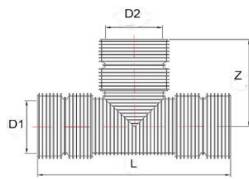

### Uponor T-stykker 90°

OBS: ekskl. tætningsring

D1/D2 mm	L mm	Z mm	Uponor nr.	VVS nr.	Vare- gruppe	Pris Kr./stk.
200/200	660	310	☒ 1051477	35 3133 200	F1-2-1	2.931,00
250/200	700	340	☒ 1054850	35 3133 248	F1-2-1	3.716,00
250/250	770	390	☒ 1051478	35 3133 250	F1-2-1	3.851,00
315/200	800	385	☒ 1054851	35 3133 310	F1-2-1	4.580,00
315/250	850	435	☒ 1054852	35 3133 312	F1-2-1	5.858,00
315/315	950	460	☒ 1051479	35 3133 315	F1-2-1	4.166,00
400/200	1100	465	☒ 1054853	35 3133 442	F1-2-1	8.934,00
400/250	1210	480	☒ 1054854	35 3133 444	F1-2-1	9.253,00
400/315	1210	560	☒ 1054855	35 3133 447	F1-2-1	9.799,00
400/400	1400	690	☒ 1051480	35 3133 450	F1-2-1	10.493,00
500/200	1050	540	☒ 1054856	35 3133 550	F1-2-1	10.755,00
500/250	1100	565	☒ 1054857	35 3133 552	F1-2-1	11.168,00
500/315	1180	620	☒ 1054858	35 3133 555	F1-2-1	11.487,00
500/400	1320	740	☒ 1054859	35 3133 558	F1-2-1	13.512,00
500/500	1450	730	☒ 1051481	35 3133 560	F1-2-1	11.262,00

☒ Ikke lagerførende. Produceres efter ordre.

## Priser på UVS ventilationsrør

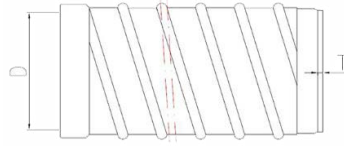

### Endebund

På dimensioner fra  $\varnothing 200$ - $\varnothing 500$  kan endebund påsættes på byggepladsen.

Begge løsninger er 100% tætte og kan stå under grundvand uden risiko for lækage.

OBS: Dimension 200 til 500 mm er ekskl. tætningsring

D mm	T mm	Uponor nr.	VVS nr.	Vare- gruppe	Pris Kr./stk.
200	15	1051482	35 3148 200	F1-2-1	560,00
250	15	1051483	35 3148 250	F1-2-1	876,00
315	15	1051484	35 3148 315	F1-2-1	1.253,00
400	15	1051485	35 3148 405	F1-2-1	2.386,00
500	15	1051486	35 3148 412	F1-2-1	3.135,00



### Uponor smøremiddel

Leveres i tube eller spand

Vægt g pr. pakning	Pakning	Antal pr. karton	Antal pr. palle	Uponor nr.	VVS nr.	Vare- gruppe	Pris Kr./stk.
225	Tube	35	1680	1003501	6 1715 022	A1-3-3	181,00
1000	Spand	12		1003502	6 1715 008	A1-3-3	343,00

## Priser på UVS ventilationsrør

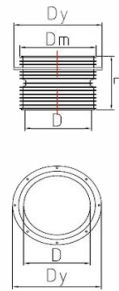
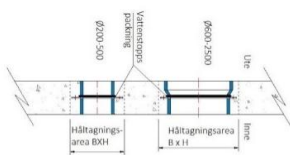
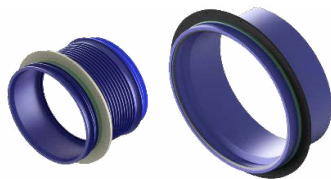

### Indstøbningsmuffe

Anvendes til gennemføring i betonfundament. Indstøbningsmuffen skaber en effektiv spærring mod vandindtrængning omkring ventilationsrøret. Indstøbningsmuffen kan leveres fra  $\varnothing 200$ - $\varnothing 2500$ , og vandstoppakning indgår i indstøbningsmuffe. Muffe tilpasses normalt til 200-500 mm vægtykkelse til indmontering i kasseformer, men kan også fås længere, hvis ønsket.

D mm	Udv. muffe mm	Udv. støbningskrave mm	Areal* (BxH) mm	Uponor nr.	VVS nr.	Vare- gruppe	Pris Kr./stk.
200	224	370	420 x 420 *	1054867	35 3140 200	F1-2-1	2.124,00
250	277	420	470 x 470 *	1054868	35 3140 250	F1-2-1	2.872,00
315	346	485	535 x 535 *	1054869	35 3140 315	F1-2-1	3.513,00
400	488	630	680 x 680 *	1054870	35 3140 405	F1-2-1	5.218,00
500	605	740	790 x 790 *	1054871	35 3140 412	F1-2-1	6.926,00

\* Areal baseret på et spillerum på totalt 50 mm (25 mm på hver side af kraven). Det bør kontrolleres, om dette er tilstrækkeligt til en sikker fyldning af betonen.

## Priser på UVS ventilationsrør

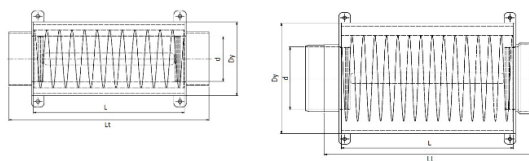

### Lyddæmpere

I de tilfælde hvor der ikke er plads til lyddæmper inde i bygningen, kan der anvendes Uponor UVS lyddæmpere.

Lyddæmperne leveres indkapslet og kan installeres direkte i jorden. Dæmpningen forhindrer effektivt gengivelse af lyd.

D mm	Udv. mål mm	Længder L	Længder Lt	Uponor nr.	VVS nr.	Vare- gruppe	Pris Kr./stk.
200	450	1200	1560	☒ 1054918	35 3141 200	F1-2-1	12.123,00
250	450	1200	1600	☒ 1054919	35 3141 250	F1-2-1	13.512,00
315	560	1200	1615	☒ 1054920	35 3141 315	F1-2-1	18.936,00
400	680	1200	1590	☒ 1054921	35 3141 405	F1-2-1	25.749,00
500	780	1200	1660	☒ 1054922	35 3141 412	F1-2-2	34.682,00
600	880	1500	2160	☒ 1054997	35 3141 415	F1-2-2	58.530,00
800	1090	1500	2240	☒ 1054998	35 3141 440	F1-2-2	72.136,00
1000	1300	1500	2380	☒ 1054999	35 3141 460	F1-2-2	94.693,00
1200	1500	1500	2000	☒ 1144542	35 3141 475	F1-2-2	108.315,00

Kontakt Uponor for andre længder og dimensioner.

☒ Ikke lagerførende. Produceres efter ordre.

### Tryktab:

Trykfaldet for lyddæmpere ø 175 - 400 har samme tryktab som kanalen.

Vedr. lyddæmpere ø 500 - 800: Se tryktabsdiagram

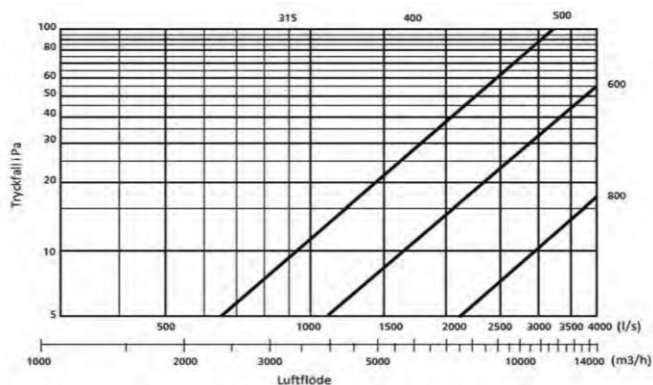

Uponor nr.	DN Rør	D mm Lydfanger	Udvendigt mål Dy mm	Længder		Dæmpningsdata (frekvenskurve Hz)							
				L	L1	63	125	250	500	1k	2k	4k	8k
1054918	175	200	450	1200	1560	3	5	15	30	37	46	25	12
1054919	220	250	450	1200	1600	2	4	11	25	30	39	14	10
1054920	277	315	560	1200	1615	2	4	10	22	38	28	12	9
1054921	400	400	675	1200	1590	2	4	8	18	25	20	10	8
1054922	500	500	900	1200	1660	4	10	16	26	35	29	22	15
1054997	600	600	1125	1500	2160	5	10	15	23	39	26	20	19
1054998	800	800	1325	1500	2240	4	5	12	19	26	23	18	16
1054999	1000	1000	1550	1500	2380	6	8	22	35	36	30	25	22
1055000	1200	1200	1775	1500	2000	5	7	17	26	34	30	21	19

## Priser på UVS ventilationsrør

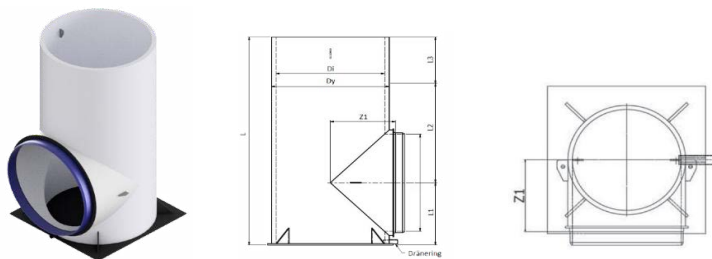

### Indtags- og afkasttårne

Tårnet er produceret i PE-materiale og har som standard en lysegrå farve, RAL 7035, men fås også i sort, RAL 9005.

Tårnet står fastsvejest på en bundplade og der sidder et ø110 drænrør med samme bundløb som bundpladen.

Andre højder eller ændringer på tårnet kan fås på forespørgsel.

D mm	Udv. mm	L mm	L1 mm	L2 mm	L3 mm	Z1 mm	Anbefalet max. luft Ind m <sup>3</sup> /h	Ud m <sup>3</sup> /h	Uponor nr.	Vare- gruppe	Pris Kr./stk.
600	652	3250	550	700	2000	500	4200	7000	☒ 1055017	F1-2-2	32.034,00
800	869	3550	650	900	2000	600	7000	12500	☒ 1055018	F1-2-2	43.839,00
1000	1092	3800	800	1000	2000	750	11000	20000	☒ 1055019	F1-2-2	51.927,00
1200	1304	4000	900	1100	2000	850	16500	28000	☒ 1144549	F1-2-2	69.583,00
1400	1530	4200	1000	1200	2000	950	21000	39000	☒ 1144550	F1-2-2	105.971,00
1600	1735	4500	1200	1300	2000	1050	29000	50000	☒ 1144551	F1-2-2	124.059,00
2000	2182	4900	1400	1500	2000	1250	45000	80000	☒ 1055023	F1-2-2	172.588,00
2500	2724	5350	1600	1750	2000	1500	70000	120000	☒ 1055024	F1-2-2	230.048,00

☒ Ikke lagerførende. Produceres efter ordre.

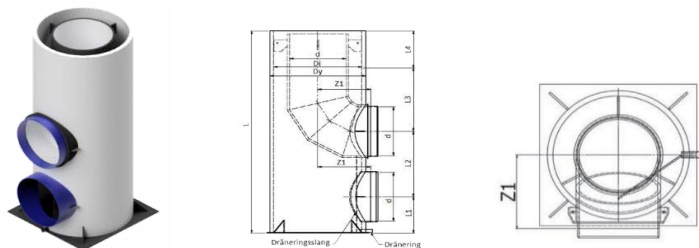

### Kombineret tårn

Kombineret tårn til både indtag og afkast.

Tårnet er produceret i PE-materiale og har som standard en lysegrå farve, RAL 7035, men fås også i sort, RAL 9005.

Tårnet står fastsvejest på en bundplade og der sidder et ø110 drænrør med samme bundløb som bundpladen.

På afkastrøret er monteret en slange, der føres til dræn.

Andre højder eller ændringer på tårnet kan fås på forespørgsel.

D mm	Udv. mm	L mm	L1 mm	L2 mm	L3 mm	L4 mm	Z1 mm	d mm	Max. luft m <sup>3</sup> /h	Uponor nr.	VVS nr.	Vare- gruppe	Pris Kr./stk.
600	652	3950	450	800	700	2000	500	400	3200	☒ 1054923	35 3143 415	F1-2-2	47.345,00
800	869	4150	500	900	750	2000	600	500	5000	1054924	35 3143 440	F1-2-2	66.507,00
1000	1092	4350	550	1000	800	2000	750	600	7000	☒ 1054925	35 3143 460	F1-2-2	83.414,00
1200	1304	4350	550	1000	800	2000	850	600	8000	☒ 1054926	35 3143 475	F1-2-2	95.873,00
1400	1530	4800	650	1250	900	2000	950	800	13000	☒ 1054927	35 3143 485	F1-2-2	144.288,00
1600	1735	5350	850	1500	1000	2000	1050	1000	20000	☒ 1054928	35 3143 495	F1-2-2	184.918,00
2000	2182	5650	900	1650	1100	2000	1250	1200	29000	☒ 1054929	35 3143 498	F1-2-2	248.137,00
2500	2724	6650	1200	2150	1300	2000	1500	1600	50000	1054930	35 3143 499	F1-2-2	399.197,00

☒ Ikke lagerførende. Produceres efter ordre.

## Priser på UVS ventilationsrør

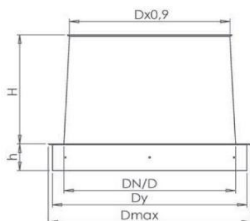

### Ventilations afksthætte

Cirkulær afksthætte med konisk top Dx0,9. Forsynet øverst med udstanset net på 20x20mm.

Afksthætten er fremstillet i Magnelis ZM310, der har en specialbelægning bestående af en legering af zink, aluminium og magnesium. Lagtykkelse 25µm pr. side.

D mm	H mm	Dy mm	Dmax mm	Max. luft- mængde m <sup>3</sup> /h (4m/s)	Lakeret / Ulakeret	Uponor nr.	Vare- gruppe	Pris Kr./stk.
600	410	660	690	7000	Ulakeret	1095195	F1-2-2	8.615,00
800	504	880	910	12500	Ulakeret	1095196	F1-2-2	10.642,00
1000	567	1100	1130	20000	Ulakeret	1095197	F1-2-2	13.307,00
1200	693	1320	1350	28000	Ulakeret	1095199	F1-2-2	15.970,00
1400	788	1550	1580	39000	Ulakeret	1095201	F1-2-2	18.731,00
1600	819	1750	1780	50000	Ulakeret	1095203	F1-2-2	21.394,00
2000	1103	2200	2230	80000	Ulakeret	1095204	F1-2-2	23.948,00
2500	1355	2750	2780	120000	Ulakeret	1095205	F1-2-2	27.024,00
600	410	660	690	7000	Lakeret	1095206	F1-2-2	9.687,00
800	504	880	910	12500	Lakeret	1095207	F1-2-2	12.237,00
1000	567	1100	1130	20000	Lakeret	1095208	F1-2-2	15.109,00
1200	693	1320	1350	28000	Lakeret	1095209	F1-2-2	18.297,00
1400	788	1550	1580	39000	Lakeret	1095210	F1-2-2	21.170,00
1600	819	1750	1780	50000	Lakeret	1095211	F1-2-2	24.471,00
2000	1103	2200	2230	80000	Lakeret	1054971	F1-2-2	Efter tilbud
2500	1355	2750	2780	120000	Lakeret	1095213	F1-2-2	30.852,00

Afstandskorrektion af lydniveau dB	
Afstand m	Korrektion dB
5	-22
10	-28
15	-32
20	-34
30	-38
40	-40
50	-42
60	-44

### Dimensionering - afksthætte:

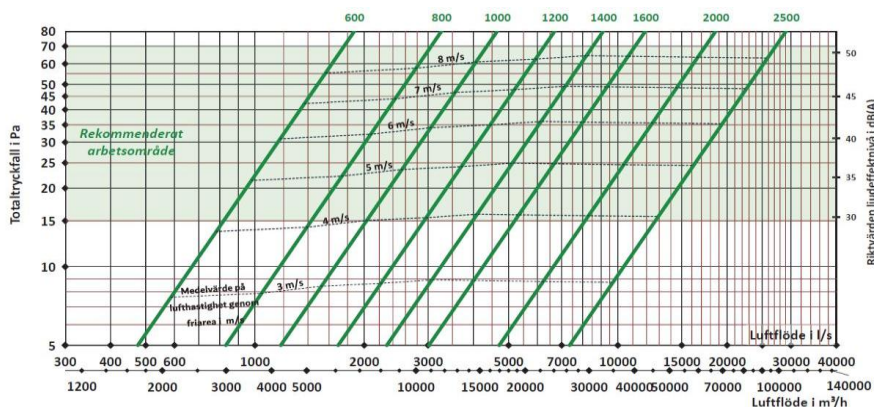

## Priser på UVS ventilationsrør

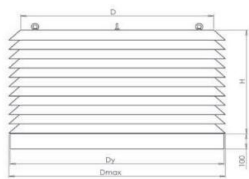

### Ventilations indtagshætte

Cirkulær indtagshætte med skrå lameller. Hætten er forsynet med et smådyrssikret net på 10x10mm indenfor lamellerne. Indtagshætten er fremstillet i Magnelis ZM310, der har en specialbelægning bestående af en legering af zink, aluminium og magnesium. Lagtykkelse 25µm pr. side.

D mm	H mm	Dy mm	Dmax mm	Max. luft- mængde m <sup>3</sup> /h (4m/s)	Lakeret / Ulakeret	Uponor nr.	Vare- gruppe	Pris Kr./stk.
600	410	660	690	4200	Ulakeret	1095179	F1-2-2	20.119,00
800	504	880	910	7000	Ulakeret	1095180	F1-2-2	38.417,00
1000	567	1100	1130	11000	Ulakeret	1095181	F1-2-2	49.580,00
1200	693	1320	1350	16500	Ulakeret	1095182	F1-2-2	70.016,00
1400	788	1550	1580	21000	Ulakeret	1095183	F1-2-2	81.182,00
1600	819	1750	1780	29000	Ulakeret	1095184	F1-2-2	108.315,00
2000	1103	2200	2230	45000	Ulakeret	1095185	F1-2-2	139.803,00
2500	1355	2750	2780	70000	Ulakeret	1095186	F1-2-2	169.170,00
600	410	660	690	4200	Lakeret	1095187	F1-2-2	22.764,00
800	504	880	910	7000	Lakeret	1095188	F1-2-2	41.719,00
1000	567	1100	1130	11000	Lakeret	1095189	F1-2-2	54.907,00
1200	693	1320	1350	16500	Lakeret	1095190	F1-2-2	74.481,00
1400	788	1550	1580	21000	Lakeret	1095191	F1-2-2	101.502,00
1600	819	1750	1780	29000	Lakeret	1095192	F1-2-2	119.592,00
2000	1103	2200	2230	45000	Lakeret	1095193	F1-2-2	156.657,00
2500	1355	2750	2780	70000	Lakeret	1095194	F1-2-2	218.768,00

Afstandskorrektion af lydniveau dB	
Afstand m	Korrektion dB
5	-22
10	-28
15	-32
20	-34
30	-38
40	-40
50	-42
60	-44

### Dimensionering - indtagshætte:

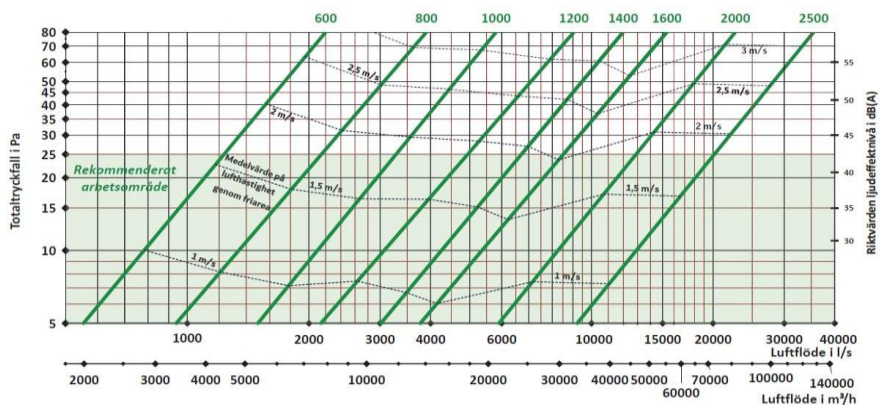

# Priser på UVS ventilationsrør

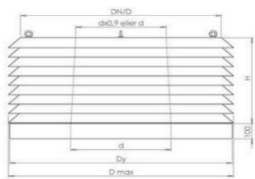

## Kombineret ventilationshætte

Cirkulær ventilationshætte med skrå lameller.

Hætten er forsynet med et smådyrssikret net på 10x10mm indenfor lamellerne og 20x20 mm øverst i afkastet.

Den kombinerede ventilationshætte er fremstillet i Magnelis ZM310, der har en specialbelægning bestående af en legering af zink, aluminium og magnesium. Lagtykkelse 25µm pr. side.

D / d mm	H mm	Dy mm	Dmax mm	Max. luft- mængde m <sup>3</sup> /h (4m/s)	Lakeret / Ulakeret	Uponor nr.	VVS nr.	Vare- gruppe	Pris Kr./stk.
600 / 400	370	660	690	3200	Ulakeret	1095214	35 3147 415	F1-2-2	31.602,00
800 / 500	454	880	910	5000	Ulakeret	1095215	35 3147 440	F1-2-2	51.175,00
1000 / 630	569	1100	1130	7000	Ulakeret	1095216	35 3147 460	F1-2-2	67.050,00
1200 / 630	569	1320	1350	8000	Ulakeret	1095217	35 3147 475	F1-2-2	92.779,00
1400 / 800	710	1550	1580	13000	Ulakeret	1095218	35 3147 485	F1-2-2	119.617,00
1600 / 1000	819	1750	1780	20000	Ulakeret	1095219	35 3147 495	F1-2-2	140.556,00
2000 / 1250	1103	2200	2230	29000	Ulakeret	1095220	35 3147 498	F1-2-2	179.870,00
2500 / 1600	1233	2750	2780	50000	Ulakeret	1095221	35 3147 500	F1-2-2	198.500,00
600 / 400	370	660	690	3200	Lakeret	1095222	35 3147 416	F1-2-2	33.148,00
800 / 500	454	880	910	5000	Lakeret	1095223	35 3147 441	F1-2-2	52.798,00
1000 / 630	569	1100	1130	7000	Lakeret	1095224	35 3147 461	F1-2-2	61.170,00
1200 / 630	569	1320	1350	8000	Lakeret	1095225	35 3147 476	F1-2-2	94.319,00
1400 / 800	710	1550	1580	13000	Lakeret	1095226	35 3147 486	F1-2-2	123.801,00
1600 / 1000	819	1750	1780	20000	Lakeret	1095227	35 3147 496	F1-2-2	143.231,00
2000 / 1250	1103	2200	2230	29000	Lakeret	1095228	35 3147 499	F1-2-2	184.371,00
2500 / 1600	1233	2750	2780	50000	Lakeret	1095229	35 3147 501	F1-2-2	219.051,00

Afstandskorrektion af lydniveau dB	
Afstand m	Korrektion dB
5	-22
10	-28
15	-32
20	-34
30	-38
40	-40
50	-42
60	-44

## Dimensionering - indtag kombineret hætte

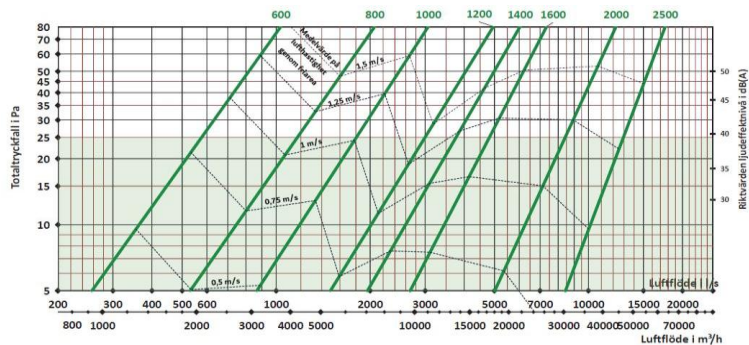

## Dimensionering - afkast kombineret hætte

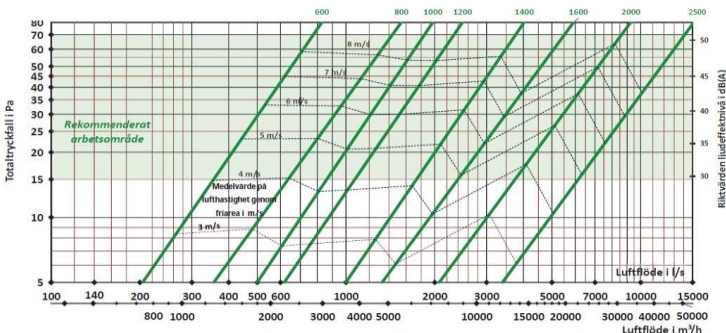

# Uponor Weholite ventilationsrør

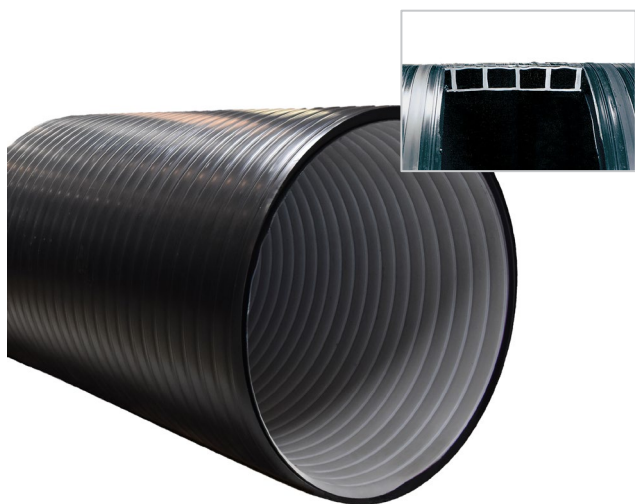

- Firkantprofil virker isolerende og minimerer kondens og skimmelsvamp
- Forventet levetid på 100 år
- Svejsbare- og trækfaste samlinger
- Komplet system til rør, fittings og tanke
- Nem inspektion med hvid inderside
- Kan bestilles med Nordic Poly Mark godkendelse iht. Insta Cert.

## Fleksible, lette og holdbare letvægtsrør

Weholite-rørets patenterede vægstruktur gør det muligt at producere PE-rør op til 3500 mm. Under normale driftsforhold er PE-materialet kemisk resistent. Weholite hverken rusten eller korroderer pga. kemiske eller elektriske reaktioner i jorden.

Materialets fremragende slidstyrke og fleksibilitet gør Weholite til et virkelig multifunktionelt rør, der nemt og hurtigt kan installeres takket være den lette konstruktion.

## Egenskaber

Anvendelse	Underjordisk ventilationsrør
Materiale	Polyethylen
Farve	Sort eller efter aftale
Dimensioner	360-3500 mm
Længde	12,5 m
Ringstivheder	SN2, SN4, SN8 og andre på forespørgsel
Standarder	EN 13476-2
Godkendelser	Rørdel kan bestilles med Nordic Poly Mark godkendelse i SN4 og SN8 op til og med Ø3000 mm. Testet iht. DK-VAND

## Udbudsbeskrivelse

### Weholite ventilationsrør

Tekst	Dobbeltvægget profilrør, glat ind- og udvendig. Farve: Sort udvendig og lys indvendig.
Materiale	Polyethylen (PE)
Godkendelse	EN 13476-2. Skal opfylde krav iht. NS 3432-V. Kan bestilles med Nordic Poly Mark godkendelse.
Type	Patenteret Weholite teknologi
Ringstivheder	SN2, SN4, SN8 og andre på forespørgsel
Tillægskrav	Lyst indvendig. Svejsebart.
Installation	I iht. DS 430 og DS 475 samt Danva vejledning nr. 54. "Brug af plastrør til vand og afløbssystemer".
Anvendelse	Regn- og spildevandssystemer, ventilation, industri og teknik bygværker.

## Priser på Weholite ventilationsrør



### Weholite rør

PE, glat ende. Sort udvendigt, lyst indvendigt.

Dimension mm	Ca. OD mm		Længde m	Ringstivhed SN	Uponsor nr.	Vare- gruppe	Pris Kr./lgd.
400	450	*	12,5	SN8	1163142	B2-1-8	17.560,00
500	560	*	12,5	SN8	1163144	B2-1-8	26.758,00
600	675	*	12,5	SN8	1163145	B2-1-8	37.579,00
800	866		12,5	SN2	1072800	B2-1-8	42.154,00
800	900	*	12,5	SN4	1163147	B2-1-8	54.253,00
800	900	*	12,5	SN8	1163148	B2-1-8	66.746,00
1000	1088		12,5	SN2	1163149	B2-1-8	70.190,00
1000	1125	*	12,5	SN4	1163150	B2-1-8	78.010,00
1000	1125	*	12,5	SN8	1163151	B2-1-8	100.832,00
1200	1300		12,5	SN2	1163152	B2-1-8	111.852,00
1200	1325	*	12,5	SN4	1163153	B2-1-8	123.853,00
1200	1350	*	12,5	SN8	1163154	B2-1-8	146.578,00
1250	1350		12,5	SN2	1163155	B2-1-8	115.934,00
1250	1375	*	12,5	SN4	1163156	B2-1-8	132.901,00
1400	1525		12,5	SN2	1163157	B2-1-8	136.938,00
1400	1550	*	12,5	SN4	1163158	B2-1-8	157.202,00
1400	1575	*	12,5	SN8	1163159	B2-1-8	201.569,00
1500	1625		12,5	SN2	1163160	B2-1-8	182.976,00
1500	1665	*	12,5	SN4	1163161	B2-1-8	195.274,00
1500	1680	*	12,5	SN8	1163162	B2-1-8	229.064,00
1600	1725		12,5	SN2	1163163	B2-1-8	197.928,00
1600	1775	*	12,5	SN4	1163164	B2-1-8	212.684,00
1600	1792	*	12,5	SN8	1163165	B2-1-8	262.609,00
1800	1950		12,5	SN2	1163166	B2-1-8	234.180,00
1800	1992	*	12,5	SN4	1163167	B2-1-8	254.003,00
1800	2016	*	12,5	SN8	1163168	B2-1-8	351.146,00

Større dimensioner fortsætter på næste side

\* Dette rør kan også produceres med Nordic Poly Mark mærkning - spørg os om pris.

## Priser på Weholite ventilationsrør



### Weholite rør

PE, glat ende. Sort udvendigt, lyst indvendigt.

Dimension mm	Ca. OD mm		Længde m	Ringstivhed SN	Uponsor nr.	Vare- gruppe	Pris Kr./lgd.
2000	2175		12,5	SN2	1163169	B2-1-8	274.662,00
2000	2216	*	12,5	SN4	1163170	B2-1-8	315.043,00
2000	2264	*	12,5	SN8	1163171	B2-1-8	396.940,00
2200	2380		12,5	SN2	1163172	B2-1-8	325.471,00
2200	2440	*	12,5	SN4	1163173	B2-1-8	364.918,00
2200	2488	*	12,5	SN8	1163174	B2-1-8	Efter tilbud
2400	2592		12,5	SN2	1163175	B2-1-8	438.256,00
2400	2640	*	12,5	SN4	1163176	B2-1-8	480.263,00
2400	2720	*	12,5	SN8	1163177	B2-1-8	Efter tilbud
2500	2716		12,5	SN2	1163178	B2-1-8	468.361,00
2500	2764	*	12,5	SN4	1163179	B2-1-8	522.269,00
2500	2820	*	12,5	SN8	1163180	B2-1-8	Efter tilbud
3000	3240		12,5	SN2	1163181	B2-1-8	709.132,00
3000	3320	*	12,5	SN4	1072914	B2-1-8	813.553,00
3500	3788		12,5	SN2	1163183	B2-1-8	Efter tilbud
3500	3864		12,5	SN4	1163184	B2-1-8	Efter tilbud

\* Dette rør kan også produceres med Nordic Poly Mark mærkning - spørg os om pris.

# Renseanlæg

---

218 Bundfældningstanke, 2,4 m<sup>3</sup>

---

221 Bundfældningstanke, 4,5 m<sup>3</sup>

---

224 Weholite bundfældningstanke

---

231 Samletanke, 3,0 m<sup>3</sup> og 5,3 m<sup>3</sup>

---

234 Weholite samletanke

---

238 WehoMini renseanlæg, 5-30 PE

---

## Bundfældningstank 2,4 m<sup>3</sup>



- **Let vedligeholdelse**  
Løsningen med integreret pumpebrønd giver let adgang til tank og pumpe fra samme opføringsrør, hvilket gør inspektion hurtig og nem.
- **Nem håndtering og installation**  
Den flade bund giver mulighed for at stable to tanke ovenpå hinanden ved transport. Takket være løftebeslag, er den nem at installere.
- **CE-mærket tank garanterer lang levetid**  
Tanken opfylder EN 12566-1 med tredjepartskontrol. Tests viser at tanken har en bedre partikeladskillelse end påkrævet.

### Bundfældningstank 2,4 m<sup>3</sup>

Tanken kan benyttes til mekanisk rensning af spildevand fra en husstand, f.eks. i forbindelse med et biologisk minirensningsanlæg, nedsivningsanlæg, biologiske sandfiltre og rodzone- eller pileskovanlæg. Uponors bundfældningstank med mulighed for integreret pumpebrønd er en unik tank, der er støbt i ét stykke, hvilket giver en stiv konstruktion med høj kvalitet og lang levetid.

#### Egenskaber

Anvendelse	Bundfældningstank til spildevand
Materiale	PE (Polyethylen)
Farve	Sort
Dimensioner	5-30 PE
Standarder	Iht. DS/EN 12566-1
Godkendelser	CE-mærket

## Udbudsbeskrivelse

### Bundfældningstank 2,4 m<sup>3</sup> for gravitation og trykfordeling

Tekst	Uponor Infrac gravitations- og trykfordeling nedsivningsanlæg til 2,4 m <sup>3</sup> bundfældningstank med Ø600 mm opføringsrør. Renseklasse SOP.
Materiale	PE
Godkendelse	EN 12566-1 og CE-mærket. Produceret efter Miljøstyrelsens vejledning nr. 2 for nedsivningsanlæg op til 30 PE.
Installation	Skal etableres iht. DS 440 samt norm for mindre anlæg DS 415.
Anvendelse	Nedsivningsanlæg renser spildevandet mekanisk, så bundfældelige stoffer og flydestoffer fjernes fra spildevandet. Tanke leveres både til gravitation og trykfordeling.

## Priser på bundfældningstanke 2,4 m<sup>3</sup>

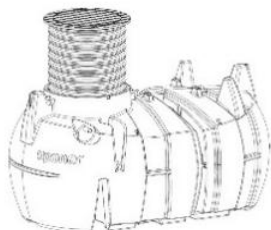

### Uponor bundfældningstank 2,4 m<sup>3</sup> komplet

Til tryk - nedsivningsanlæg, med indbygget pumpe

Beregnet for maks. 5 PE (personækvivalenter)

Komplet med integreret pumpebrønd og Flygt Xylem spildevandspumpe og

afsluttet med 40 mm pumpe slang, opføringsrør ø600 mm og låg inkl. låsesæt til låg (varenr. 1186281)

Nedsivningsstreng bestilles separat

CE-mærket iht. DS/EN 12566-1

NB: Denne tank kan også benyttes til WehoMini renseanlæg

Volumen m <sup>3</sup>	Tilgang mm	Afgang mm	Opføringsrør antal	Uponor nr.	VVS nr.	DB nr.	Vare- gruppe	Pris Kr./stk.
2,4	110	40	1	1084880	22 3141 002	1815355	D1-1-2	32.144,00



### Uponor bundfældningstank 2,4 m<sup>3</sup>

Til tryk - nedsivningsanlæg, med indbygget pumpe

Beregnet for maks. 5 PE (personækvivalenter)

Med integreret pumpebrønd og Flygt Xylem spildevandspumpe

Ekskl. opføringsrør (varenummer 1084648) og låg (varenummer 1084649)

NB: Denne tank kan også benyttes til WehoMini renseanlæg

Volumen m <sup>3</sup>	Tilgang mm	Afgang mm	Opføringsrør antal	Uponor nr.	VVS nr.	DB nr.	Vare- gruppe	Pris Kr./stk.
2,4	110	40	1	1084647	22 3141 202	1815391	D1-1-2	27.085,00



### Uponor bundfældningstank 2,4 m<sup>3</sup>

Standard for gravitation

Beregnet for maks. 5 PE (personækvivalenter)

Til anvendelse med separat pumpebrønd eller fordelerbrønd

Ekstra opføringsrør L=1200 mm kan tilkøbes (varenummer 1086666)

Se i øvrigt installationsvejledningen som er vedlagt bundfældningstanken.

CE-mærket iht. DS/EN 12566-1

Volumen m <sup>3</sup>	Tilgang mm	Afgang mm	Opføringsrør antal	Uponor nr.	VVS nr.	DB nr.	Vare- gruppe	Pris Kr./stk.
2,4	110	110	1	1084646	22 3141 102	1815376	D1-1-2	23.065,00

# Uponor Bundfældningstank 4,5 m<sup>3</sup>



- **Fremragende partikelseparation**  
på grund af optimal hydrodynamisk flowforhold i tanken
- **Hurtig og nem installation**  
på grund af kompakt størrelse og én-kammer-tank konstruktion
- **Stærk og robust konstruktion**

## Bundfældningstank 4,5 m<sup>3</sup>

Uponors bundfældningstank 4,5 m<sup>3</sup> er til forbehandling af hus-spildevand for op til 10 personer – typisk 2 husstande. I bundfældningstanken fjernes de flydende og synkelige partikler fra spildevandet. Spildevandet ledes derefter til videre behandling i et nedsivningsanlæg ved infiltration eller sandfilter. De fjernede faste partikler tilbageholdes som slam i septiktanken, der skal tømmes en gang årligt (minimum). Takket være de optimale flowforhold i Uponors septiktank fjerner den partiklerne meget effektivt. Der er to produktversioner: en version med gravitationsflow og en version med integreret pumpe.

## Egenskaber

Anvendelse	Bundfældningstank til husspildevand
Materiale	Polyethylen (PE)
Farve	Sort
Dimensioner	4,5 m <sup>3</sup>
Standarder og godkendelser	EN 12566-1, CE mark

## Udbudsbeskrivelse

### Bundfældningstank 4,5 m<sup>3</sup> for tryk og gravitation

Tekst	Uponor Infrac gravitations- og trykfordeling nedsivningsanlæg til 4,5 m <sup>3</sup> bundfældningstank med Ø600 mm opføringsrør. Renseklasse SOP.
Materiale	PE
Godkendelse	EN 12566-1 og CE-mærket. Produceret efter Miljøstyrelsens vejledning nr. 2 for nedsivningsanlæg op til 30 PE.
Installation	Skal etableres iht. DS 440 samt norm for mindre anlæg DS 415.
Anvendelse	Nedsivningsanlæg renser spildevandet mekanisk, så bundfældelige stoffer og flydestoffer fjernes fra spildevandet. Tanke leveres både til gravitation og trykfordeling.

## Priser på bundfældningstanke 4,5 m<sup>3</sup>



### Uponor bundfældningstank 4,5 m<sup>3</sup>

Til tryk - nedsivningsanlæg, med indbygget pumpe

Beregnet for maks. 10 PE (personækvivalenter)

Inkl. låg (med låsesæt varenr. 1186281), lågets tætningsring, opføringsrør L=800 mm, opføringsrørets tætningsring og indløbsrør

Ekstra opføringsrør L=1200 mm kan tilkøbes (varenummer 1086666)

NB: Denne tank kan også benyttes til WehoMini renseanlæg

Volumen m <sup>3</sup>	Tilgang mm	Afgang mm	Opføringsrør antal	Uponor nr.	VVS nr.	DB nr.	Vare- gruppe	Pris Kr./stk.
4,5	110	50	1	1136582	22 3141 204	2368565	D1-1-2	46.144,00
Forlænger opføringsrør L = 1200 mm				1086666	22 3283 468	2368556	D1-1-3	2.076,00



### Uponor bundfældningstank 4,5 m<sup>3</sup>

Standard for gravitation

Beregnet for maks. 10 PE (personækvivalenter)

Til anvendelse med separat pumpebrønd eller fordelerbrønd

Inkl. låg (med låsesæt varenr. 1186281), lågets tætningsring, opføringsrør L=800 mm, opføringsrørets tætningsring og indløbsrør

Ekstra opføringsrør L=1200 mm kan tilkøbes (varenummer 1086666)

Se i øvrigt installationsvejledningen

CE-mærket iht. DS/EN 12566-1

Volumen m <sup>3</sup>	Tilgang mm	Afgang mm	Opføringsrør antal	Uponor nr.	VVS nr.	DB nr.	Vare- gruppe	Pris Kr./stk.
4,5	110	110	1	1136581	22 3141 104	2368564	D1-1-2	42.683,00
Forlænger opføringsrør L = 1200 mm				1086666	22 3283 468	2368556	D1-1-3	2.076,00

# Uponor Weholite bundfældningstank



- **Højt grundvandsniveau**  
Tankene kan tåle regnvand til terræn
- **Stærk konstruktion**  
Tåler almindelig trafikbelastning
- **CE-mærkning**  
CE-mærket tank garanterer lang levetid Tanken opfylder EN 12566-1 med tredjepartskontrol.
- **Let vedligeholdelse**  
Løsningen med 600 mm opføringsrør, hvilket gør inspektion og tømning hurtig og nem.

## Weholite bundfældningstanke – gravitation og trykfordeling

Weholite bundfældningstank er designet til at imødekomme særlige krav til styrke, - både i forhold til trafikbelastning og til grundvand i terræn.

Tanken kan benyttes til mekanisk rensning af spildevand fra en husstand, f.eks. i forbindelse med et biologisk minirenselæg, nedsivningsanlæg, biologiske sandfiltre og rodzone- eller pileskovanlæg. Uponors bundfældningstank har en stiv konstruktion med høj kvalitet og lang levetid.

## Egenskaber

Anvendelse	Bundfældningstank til spildevand
Materiale	Polyethylen (PE)
Farve	Sort
Dimensioner	10-30 PE
Opføringsrør	600 mm
Belastning	Tåler trafiklast og grundvand til terræn.
Godkendelser	EN 12566-1 of CE

## Udbudsbeskrivelse

### Weholite bundfældningstank for gravitation

Tekst	Uponor Infra gravitations-nedsivningsanlæg, 4,5 m <sup>3</sup> - 6 m <sup>3</sup> - 8 m <sup>3</sup> - 12 m <sup>3</sup> . Weholite bundfældningstank med påsvejst Ø600 mm opføringsrør. Ø110 mm sivestrenge, fittings og Geotekstil. Renseklasse SOP.
Materiale	PE
Godkendelse	EN 12566-1 og CE-mærket.
Installation	Skal etableres iht. DS 440 samt norm for mindre anlæg DS 415. Produceret efter Miljøstyrelsens vejledning nr. 2 for nedsivningsanlæg op til 30 PE. Tåler trafiklast og højt grundvand.
Anvendelse	Rensning af gråt og sort spildevand fra 2-10 husstande eller mindre bylaug.

### Weholite bundfældningstank for trykfordeling

Tekst	Uponor Infra gravitations-nedsivningsanlæg, 4,5 m <sup>3</sup> - 6 m <sup>3</sup> - 8 m <sup>3</sup> - 12 m <sup>3</sup> . Weholite bundfældningstank med påsvejst Ø600 mm opføringsrør. Tåler vand til terræn, Grundfos AP12 pumpe. Ø40 mm sivestrenge, fittings og Geotekstil. Renseklasse SOP.
Materiale	PE
Godkendelse	EN 12566-1 og CE-mærket.
Installation	Skal etableres iht. DS 440 samt norm for mindre anlæg DS 415. Produceret efter Miljøstyrelsens vejledning nr. 2 for nedsivningsanlæg op til 30 PE. Tåler trafiklast og højt grundvand.
Anvendelse	Rensning af gråt og sort spildevand fra 2-10 husstande eller mindre bylaug.

## Priser på Weholite bundfældningstanke



### Model Weholite, 4500 liter, 10 PE

4,5 m<sup>3</sup> Weholite bundfældningstank med Grundfos AP12 pumpe

Volumen m <sup>3</sup>	Uponor nr.	VVS nr.	Vare- gruppe	Pris Kr./stk.
4,5 m <sup>3</sup> tank m/AP12 pumpe, ekskl. tilbehør	☒ 1073118	22 3131 104	D1-1-2	61.484,00

☒ Produceres efter ordre.

### Model Weholite, 6000 liter, 15 PE

6 m<sup>3</sup> Weholite bundfældningstank med Grundfos AP12 pumpe

Volumen m <sup>3</sup>	Uponor nr.	VVS nr.	Vare- gruppe	Pris Kr./stk.
6 m <sup>3</sup> tank m/AP12 pumpe, ekskl. tilbehør	☒ 1073121	22 3131 106	D1-1-2	68.525,00

☒ Produceres efter ordre.

### Model Weholite, 8000 liter, 20 PE

8 m<sup>3</sup> Weholite bundfældningstank med Grundfos AP12 pumpe

Volumen m <sup>3</sup>	Uponor nr.	VVS nr.	Vare- gruppe	Pris Kr./stk.
8 m <sup>3</sup> tank m/AP12 pumpe, ekskl. tilbehør	☒ 1073124	22 3131 108	D1-1-2	96.061,00

☒ Produceres efter ordre.

### Model Weholite, 12000 liter, 30 PE

12 m<sup>3</sup> Weholite bundfældningstank med Grundfos AP12 pumpe

Volumen m <sup>3</sup>	Uponor nr.	VVS nr.	Vare- gruppe	Pris Kr./stk.
12 m <sup>3</sup> tank m/AP12 pumpe, ekskl. tilbehør	☒ 1073126	22 3131 112	D1-1-2	112.566,00

☒ Produceres efter ordre.

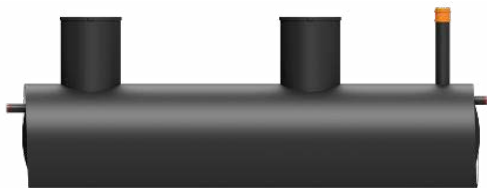

### Bundfældningstank, Weholite Septic

Inkl. opføringsrør m/låg

Uden pumpe - til gravitation

Volumen m <sup>3</sup>	Uponor nr.	VVS nr.	Vare- gruppe	Pris Kr./stk.
4,5 m <sup>3</sup> / 10 PE	☒ 1073116	22 3140 104	D1-1-2	50.320,00
6 m <sup>3</sup> / 15 PE	☒ 1073119	22 3140 106	D1-1-2	58.942,00
8 m <sup>3</sup> / 20 PE	☒ 1073122	22 3140 108	D1-1-2	76.148,00
12 m <sup>3</sup> / 30 PE	☒ 1074981	22 3140 112	D1-1-2	95.096,00

Større anlæg på forespørgsel

☒ Produceres efter ordre.

## Priser på Weholite bundfældningstanke



### Opføringsrør til bundfældningstanke

Dimension mm	Længde mm	Uponor nr.	VVS nr.	DB nr.	Vare- gruppe	Pris Kr./stk.
600/684	800	1084648	22 3283 460	1815395	D1-1-3	1.552,00
600/684	1200	1086666	22 3283 468	2368556	D1-1-3	2.076,00
Tætningsring 600/684		1060626	19 2019 620	1763785	B1-3-8	495,00



### Låg til opføringsrør, 600 mm Inkl. tætningsring

Dimension mm	Uponor nr.	VVS nr.	DB nr.	Vare- gruppe	Pris Kr./stk.
600	1084649	22 3139 206	1815397	D1-1-3	2.045,00



### Forhøjningsrør til fordelerbrønd

Ekst. tætningsringe, anvendes til bundfældningstank, pumpebrønd og fordelerbrønd.

Dimension mm	Længde mm	Tætnings- ring nr.	Uponor nr.	VVS nr.	DB nr.	Vare- gruppe	Pris Kr./stk.
400	1400	1143907	1144260	22 3288 540	1416815	D1-1-3	1.093,00



### Løst låg

Til bundfældningstank, pumpebrønd og fordelerbrønd

Dimension mm	Uponor nr.	VVS nr.	DB nr.	Vare- gruppe	Pris Kr./stk.
400/530	1044250	22 3282 006	5729174	D1-1-3	872,00

Passende til:

- 1054689 Pumpebrønd 0,5 m<sup>3</sup> m/pumpe
- 1054690 Pumpebrønd 1,0 m<sup>3</sup> m/pumpe
- 1003558 Pumpebrønd 0,5 m<sup>3</sup> u/pumpe
- 1003557 Pumpebrønd 1,0 m<sup>3</sup> u/pumpe
- 1003552 Bundfældningstank 4,0 m<sup>3</sup>
- 1003555 Fordelerbrønd

## Priser på Weholite bundfældningstanke



### Opføringsrør og låg til bundfældningstank

Dimension mm	Beskrivelse	Uponor nr.	VVS nr.	Vare- gruppe	Pris Kr./stk.
560/620	Opføringsrør med låg	1055567	22 3279 910	F3-1-1	3.227,00
560	Låg til bundfældningstank, fra 2006 - 2015	1054685		D5-1-1	3.740,00
560	Tætningsring til opføringsrør	1056112		F3-1-1	1.001,00

Passende til:

- 1050911 Uponor bundfældningstank 2 m<sup>3</sup>
- 1054683 Uponor bundfældningstank 2 m<sup>3</sup> m/pumpe
- 1054656 Uponor bundfældningstank 4 m<sup>3</sup>
- 1054657 Uponor bundfældningstank 6 m<sup>3</sup>



### Opføring til samletank

Dimension mm	Beskrivelse	Uponor nr.	Vare- gruppe	Pris Kr./stk.
560	Opføringsrør med låg	1057922	D1-3-1	4.753,00



### Uponor forankringssystem

Anvendes til forankring af bundfældningstank, pumpebrønd og olie- og benzinudskillere

Uponor nr.	VVS nr.	DB nr.	Vare- gruppe	Pris Kr./stk.
1003563	22 3289 902	5048696	D5-1-1	2.570,00

Der anvendes fx.:

- 2 sæt til en 2 m<sup>3</sup> bundfældningstank
- 3 sæt til en 5,3 m<sup>3</sup> samletank

I øvrigt henvises der til installationsvejledningen, som kan downloades på [www.uponor.dk](http://www.uponor.dk)

## Priser på Weholite bundfældningstanke



### 1 sæt tryksivestrenge

Bestående af 2 stk. komplette 16 m strenge

Produkt	Uponor nr.	VVS nr.	DB nr.	Vare-gruppe	Pris Kr./stk.
	1054707	22 3286 240	5919735	D1-1-3	4.379,00

Sættet består af følgende dele:

2 stk. 40 mm forbindelsesrør uden huller (å 2 m)	2 stk. 40 mm slutsiverør med huller (å 2 m)
1 stk. 40 mm grenrør med 2 muffer	1 stk. 500 mm geotextil (32 m rulle)
2 stk. 40 mm bøjning med 1 muffe	1 stk. 50/40 mm gummiring med rilleulst
14 stk. 40 mm tryksiverør med huller (å 2 m)	



### 1 stk. ekstra tryksivestreng

1 stk. komplet 16 m tryksivestreng

Produkt	Uponor nr.	VVS nr.	DB nr.	Vare-gruppe	Pris Kr./stk.
	1054706	22 3286 140	5919736	D1-1-3	2.050,00

Sættet består af følgende dele:

1 stk. 40 mm forbindelsesrør uden huller (å 2 m)	1 stk. 40 mm slutsiverør med huller (å 2 m)
1 stk. 40 mm grenrør med 2 muffer	1 stk. 500 mm geotextil (16 m)
7 stk. 40 mm tryksiverør med huller (å 2 m)	

### Løse tryksiveprodukter

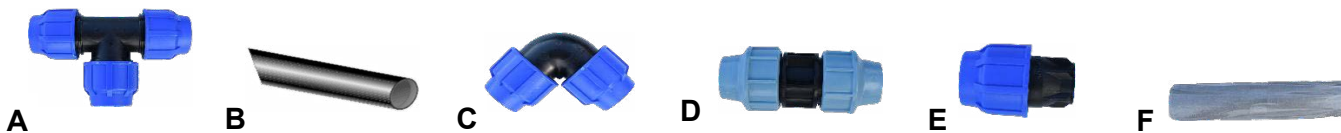

Produkt	Uponor nr.	Vare-gruppe	Pris Kr./stk.
A 40 mm T-stykke med 3 muffer, spændfitting	1073026	D1-2-6	186,00
B 40 mm SDR17 trykrør (å 3 m)	1077328	C2-3-2	311,00
C 40 mm bøjning 90° med 2 muffer, spændfitting	1073027	D1-2-6	143,00
D 40 mm samler, spændfitting	1073023	D1-2-6	139,00
E 40 mm slutmuffe, spændfitting	1073028	D1-2-6	75,00
F 500 mm geotextil (15 m)	1073093	D1-2-6	625,00

## Priser på Weholite bundfældningstanke

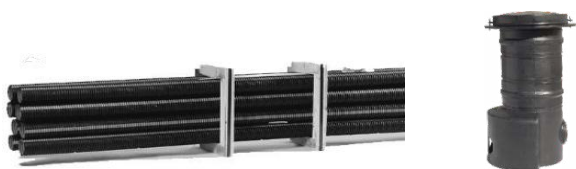

### Gravitationsstrenge 2 x 15 m og fordelingsbrønd

Inkl. fittings og geotextil

#### Beskrivelse

	Uponor nr.	VVS nr.	DB nr.	Vare- gruppe	Pris Kr./stk.
ø110 mm	1073141	22 3132 005	1815402	D1-1-1	6.480,00

☒ Produceres efter ordre.

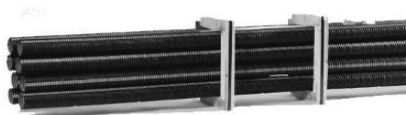

### Komplet gravitationssivestreg á 15 m

#### Beskrivelse

	Uponor nr.	VVS nr.	DB nr.	Vare- gruppe	Pris Kr./stk.
1 x 15 m	1054711	22 3288 610	1404753	D1-1-3	2.872,00

Sættet består af følgende dele:

6 stk. 110 mm siverør m/huller (á 2,5 m)	1050982
2 stk. 110 mm flexbøjning	1054778
5 stk. 110 mm samlemuffe	1053699
2 stk. 110 mm forbindelsesrør u/huller (á 2,5 m)	1050983
1 stk. 110 mm prop	1050894
1 stk. 500 mm geotextil (16 m rulle)	1054702

### Løse gravitationsprodukter



#### Produkt

	Uponor nr.	VVS nr.	DB nr.	Vare- gruppe	Pris Kr./stk.
A 110 mm siverør m/huller (á 2,5 m)	1050982	22 3288 611	1404757	D1-1-3	325,00
B 110 mm flexbøjning	1054778	22 3288 614	1404765	B3-2-1	125,00
C 110 mm samlemuffe	1053699	22 3288 615	5062111	B3-2-1	66,00
D 110 mm forbindelsesrør uden huller (á 2,5 m)	1050983	22 3288 612	1404758	D1-1-3	316,00
E 110 mm reguleringsenhed	1050918	22 3288 613	1404763	D1-1-3	267,00
F 110 mm prop	1050894	22 3288 616	1404772	D1-1-3	48,00
G 500 mm geotextil (16 m rulle)	1054702	19 1872 516	5919737	F3-1-1	452,00



### Fordelerbrønd til gravitation

Fordelerbrønden er forberedt for op til 6 stk. gravitationsstrenge, hvoraf 2 stk. er forboret.

Der medleveres 2 stk. reguleringsenheder. Fordelerbrønden kan forhøjes yderligere med opføringsrør,

Uponor nr. 1144260 ø400x1400 mm + 2 stk. tætningsringe nr. 1143907.

Skal der anvendes flere sivestrenge, skal der bestilles ekstra reguleringsenheder nr. 1050918

#### Diameter

mm	Uponor nr.	VVS nr.	DB nr.	Vare- gruppe	Pris Kr./stk.
110	1050917	22 3288 210	1404746	D1-1-3	2.961,00

Anvendes sammen med Uponor nr. 1050912.

# Uponor Samletanke



- Fremstillet i PE-materiale med lang levetid
- Let at håndtere og installere
- Lav vægt
- +50 års levetid ved normalt brug
- Opfylder krav til miljø og sundhed

## Uponor Samletanke

En kompakt konstruktion med mulighed for lav installationsdybde. Uponors samletanke er kompakte og lette at installere. Samletanken opfylder desuden gældende miljø- og sikkerhedskrav, kan stables, løftes med truck og leveres komplet med tilslutningsrør.

Samletanken er fremstillet i PE-materiale, som bevirker, at tanken er bestandig over for de stoffer, der normalt forekommer i almindelig husholdning. Levetiden for tanken vil ved normal brug være over 50 år.

## Egenskaber

Anvendelse	Samletank for spildevand
Materiale	Polypropylen (PE)
Farve	Sort
Temperatur i tanken	Maksimalt 35°C
Overensstemmelse (DOP)	Kravene i henhold til BEK1587 og DS/EN 12566-1 Annex A-D
Vandtæthed	Bestået
Tryktest	Bestået
Størrelse	Bestået 3 m <sup>3</sup> og 5,3 m <sup>3</sup>
Alarm	Kan tilkøbes

## Udbudsbeskrivelse

### Samletank, 3 m<sup>3</sup>

Tekst	Uponor Infra samletank, Ø100 påføringsrør.
Materiale	PE
Dimensioner	2400 x 1630 x 1175 mm (ekskl. stigerør)
Godkendelse	EN 12566-1. Declaration of performance. Overensstemmelseserklæring dato 03/05/2018.
Installation	Samletanken må kun stå i max. 1,175 m grundvand. Jorddækning 0,3-1,0 m. Skal etableres iht. DS 440 samt norm for mindre anlæg DS 415.
Anvendelse	Opbevaring af spildevand fra husstanden.

### Samletank, 5,3 m<sup>3</sup>

Tekst	Uponor Infra samletank, Ø100/200 påføringsrør.
Materiale	PE
Dimensioner	2400 x 2000 x 1500 mm (ekskl. stigerør)
Godkendelse	EN 12566-1. Declaration of performance. Overensstemmelseserklæring dato 03/05/2018.
Installation	Samletanken må kun stå i max. 0,5 m grundvand. Jorddækning 0,75 m. Skal etableres iht. DS 440 samt norm for mindre anlæg DS 415.
Anvendelse	Opbevaring af spildevand fra husstanden.

## Priser på samletanke, 3 m<sup>3</sup> og 5,3 m<sup>3</sup>

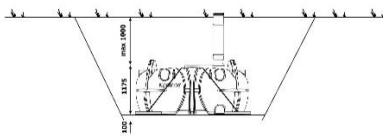

### Uponor samletank 3 m<sup>3</sup>

Samletanken må kun stå i maks. 1,175 m grundvand, se i øvrigt installationsvejledningen

Jorddækning 0,3-1,0 m

Leveres med ø200 stigerør, PP

Vægt 170 kg

Volumen m <sup>3</sup>	Dim m	H m	Højde inkl. stigerør	Stigerør mm	Tilslutning mm	Uponor nr.	VVS nr.	DB nr.	Vare- gruppe	Pris Kr./stk.
3,0	2,4x1,63	1,175	2,175	1000	110	1057366	22 3279 300	1483298	D1-3-1	20.343,00

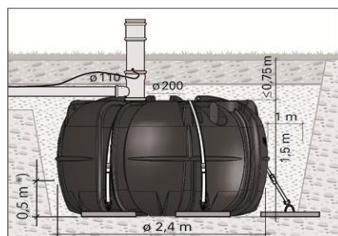

### Uponor samletank 5,3 m<sup>3</sup>

Samletanken kun må stå i maks. 0,5 m grundvand, se i øvrigt installationsvejledningen

Leveres med ø200 stigerør, PP

Volumen m <sup>3</sup>	Dim m	H m	Højde inkl. stigerør	Stigerør mm	Tilslutning mm	Uponor nr.	VVS nr.	DB nr.	Vare- gruppe	Pris Kr./stk.
5,3	2,4	1,5	2,5	200	110	1003561	22 3279 520	5222655	D1-3-1	40.415,00

# Uponor Weholite samletank



- **Højt grundvandsniveau**  
Tankene kan tåle regnvand til terræn
- **Stærk konstruktion**  
Tåler almindelig trafikbelastning



200 mm tømningssadgang



600 mm tømningssadgang



200 og 600 mm tømningssadgang

## Weholite bundfældningstanke

Weholite samletank er designet til at imødekomme særlige krav til styrke, - både i forhold til trafikbelastning og til grundvand i terræn.

Samletanke kan med fordel benyttes i sommerhuse, der ikke benyttes hele året eller i boliger med lille vandforbrug, og hvor der ikke er mulighed for at etablere nedsivningsanlæg eller på anden måde bortlede spildevand. Samletanke tømmes iht. kommunens tømningssadgang.

## Egenskaber

Anvendelse	Opbevaring af spildevand fra husstanden
Materiale	Polyethylen (PE)
Farve	Sort
Dimensioner	1200-2000 mm
Godkendelser	EN 12566-1

## Udbudsbeskrivelse

### Weholite samletank

Tekst	Uponor Infra Weholite Septic samletank, Ø200 og eller 600 svejst påføringsrør.
Materiale	PE
Dimensioner	1200-2000 mm (ekskl. stigerør)
Godkendelse	EN 12566-1.
Installation	Skal etableres iht. DS 440 samt norm for mindre anlæg DS 415. Tåler trafiklast og højt grundvand.
Anvendelse	Opbevaring af spildevand fra husstanden.

## Priser på Weholite samletanke



### Samletank, Weholite

De angivne mål er de typiske størrelser og dimensioner for vores tanke.

Andre størrelser kan naturligvis bygges iht. tilbud på forlangende.

Tåler grundvand til terræn

Diameter (Indv. mål x længde)	Nytte-volumen m <sup>3</sup>	Tømningsadgang højde i meter	Uponor nr.	VVS nr.	Vare- gruppe	Pris Kr./stk.
1200 x 3,00 *)	3	1,1	☒ 1073313	22 3145 203	D1-3-1	25.912,00
1200 x 3,00 **)	3	0,8	☒ 1073316	22 3145 603	D1-3-1	29.220,00
1200 x 3,90 *)	4	1,1	☒ 1073314	22 3145 204	D1-3-1	32.604,00
1200 x 3,90 **)	4	0,8	☒ 1073317	22 3145 604	D1-3-1	36.220,00
1200 x 5,70 *)	6	1,1	☒ 1073315	22 3145 206	D1-3-1	40.880,00
1200 x 5,70 **)	6	0,8	☒ 1073318	22 3145 606	D1-3-1	48.204,00
1200 x 7,50 ***)	8	1,1 og 0,8	☒ 1073127	22 3146 608	D1-3-1	63.542,00
1400 x 6,90 ***)	10	1,1 og 0,8	☒ 1073128	22 3146 610	D1-3-1	72.398,00
1400 x 8,20 ***)	12	1,1 og 0,8	☒ 1073129	22 3146 612	D1-3-1	96.781,00
1400 x 9,50 ***)	14	1,1 og 0,8	☒ 1074983	22 3146 614	D1-3-1	107.166,00
1400 x 12,20 ***)	18	1,1 og 0,8	☒ 1073130	22 3146 618	D1-3-1	133.889,00
2000 x 7,00 ***)	21	1,1 og 0,8	☒ 1073131	22 3146 621	D1-3-1	157.347,00
2000 x 9,30 ***)	28	1,1 og 0,8	☒ 1074984	22 3146 628	D1-3-1	189.640,00
2000 x 10,55 ***)	32	1,1 og 0,8	☒ 1074985	22 3146 632	D1-3-1	206.191,00
2000 x 11,51 ***)	35	1,1 og 0,8	☒ 1074986	22 3146 635	D1-3-1	219.393,00

SN 2

\*) Tømningsadgang: 200 mm

\*\*\*) Tømningsadgang: 600 mm

\*\*\*\*) Tømningsadgang: Både 200 og 600 mm

☒ Produceres efter ordre.

## Priser på Weholite samletanke



### Trådløs alarm til samletank

Anvendes til montering i samletanke, pumpebrønde og bundfældningstanke

Rækkevidde op til 70 m, med mindre signalet forhindres af bygning eller lignende

Består af en sender som monteres i tankens plastlåg, og en modtager som monteres i huset

Til modtageren tilsluttes netadapter 240 V i stikkontakt

Uponor nr.	VVS nr.	DB nr.	Vare-gruppe	Pris Kr./stk.
1141446	22 3279 820	2408588	D1-3-1	4.334,00



ø600 Weholite forlængeropføringsrør, L = 0,5 m  
m/muffe, ekskl. tætningsring

Til Weholite samle- og bundfældningstanke

Dimension mm	Uponor nr.	VVS nr.	Vare-gruppe	Pris Kr./stk.
600/670	1074038	22 3139 460	B2-1-7	8.222,00
Tætningsring 600	1119431		B2-2-1	343,00

# Uponor WehoMini renselanlæg 5 PE

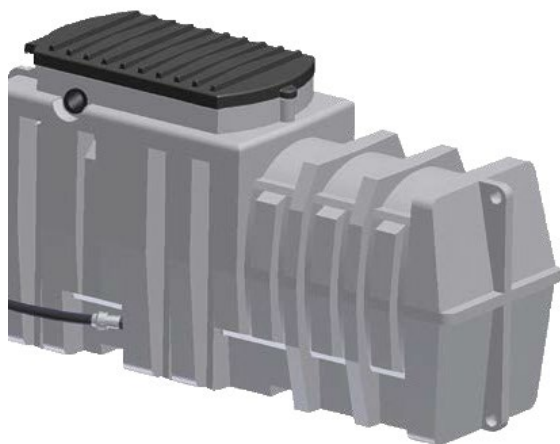

- **Lav installationsdybde**  
Lav vægt og lav installationsdybde gør anlægget nemt at installere og kræver ingen tunge maskiner i haven.
- **Høj rensningskvalitet**  
Den høje kvalitet af det rensede spildevand gør det muligt at udlede vandet direkte i naturen uden risiko.
- **CE-mærkning**  
CE-mærkning garanterer, at anlægget opfylder gældende krav.

## Uponor WehoMini 5 PE

WehoMini-renselanlægget (5 PE) er designet til at rense spildevand fra almindelige husstande, dvs. vand fra opvask, brusebad, toilet osv. WehoMini klarer det så godt, at det langt overstiger myndighedernes krav. Faktisk er kvaliteten af det behandlede spildevand så høj, at det let kan udledes direkte til naturen.

### Egenskaber

Anvendelse	Biologisk rensningsanlæg til husholdningsspildevand
Materiale	Polyethylen (PE)
Farve	Grå
Dimensioner	5 PE
Standarder	EN 12566-3, EN 12566-1 (septitank), BEK 1469 12/12 2007
Godkendelser	YD82002, YD82003, TGM. 2009-006

## Udbudsbeskrivelse

### WehoMini biologisk renseanlæg

Tekst	Uponor Infra WehoMini, sektionsopdelt minirenselanlæg med trådløs alarm.
Materiale	PE
Godkendelse	EN 12566-3 og CE-mærket.
Installation	DS 430 og DS 475 samt iht. Uponor Infra installationsvejledning.
Anvendelse	Til behandling af spildevand i åbent land i områder uden tilslutning til offentlig kloak.

## Priser på WehoMini biologisk minirenselanlæg

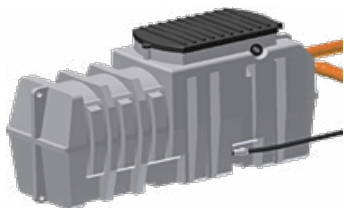

### 5 PE

Beregnet til 1 husstand

Dimension m	Uponor nr.	VVS nr.	DB nr.	Vare- gruppe	Pris Kr./stk.
2,5 x 0,82 x 1,25 SO	1073001	22 3111 050	1338086	D1-2-1	60.067,00
2,5 x 0,82 x 1,25 SOP	1073002	22 3111 055	1338087	D1-2-1	61.861,00
2,4 m3 bundfældningstank m/pumpe *)	1084880	22 3141 002	1815355	D1-1-2	32.144,00

\*) Skal benyttes, hvis eksisterende bundfældningstank ikke overholder gældende lovgivning

☒ Produces efter ordre.



### Fosforfædningsmiddel (PAX)

	Enhed stk.	Uponor nr.	VVS nr.	DB nr.	Vare- gruppe	Pris Kr./dunk
PAX 15 (15 liter dunk)	1	1003575	22 3139 925	1338089	D1-2-4	694,00

Forbrug: 5 PE: 3 x 15 l - 10 PE: 7 x 15 l - 15 PE: 9 x 15 l - 20 PE: 10 x 15 l - 30 PE: 14 x 15 l

**BEMÆRK:** Fosforfædningsmiddel (PAX) skal bestilles separat ved køb af SOP anlæg

### Fosforfædningsmiddel

	Enhed liter	Uponor nr.	Vare- gruppe	Pris Kr./stk.
	1000	1066949	D1-2-4	15.615,00

PAX (fosforfædningsmiddel) i mængder over 999 liter betragtes som farligt gods, hvilket kan medføre ekstra fragtomkostninger.

# Kabelrør

---

242 PE røde kabelrør, non-pressure

---

246 Dobbeltvæggede kabelbeskyttelsesrør

---

251 Multifunktionelle kabelbrønde

---

# Uponor PE røde kabelrør (non pressure)



- Mange års dokumenteret ydeevne i forhold til styret underboring
- Ved større projekter, kan der produceres med en mindre SDR-værdi og derved mere styrke på røret
- Svejste samlinger sikrer trækfaste samlinger
- Forventet levetid på mindst 50 år

## PE røde kabelrør (non pressure)

Uponors røde kabelrør anvendes som trækrør til underføring og har en glat udvendig og indvendig overflade. Rørene produceres som et ét-lags-rør med rød yderside og sort inderside.

Uponors non-pressure-kabelrør leveres i lige længder og i ruller.

### Egenskaber

Anvendelse	Trækrør til underføring
Materiale	PE
Dimensioner	32-355 mm
Længder	12 m og til projektsalg i løb. meter
SDR-værdi	17 og 11
Standarder	Produceret iht. EN 12201

## Udbudsbeskrivelse

### PEH kabelrør, røde non-pressure

Tekst	PE kabelrør, røde non-pressure med SDR-værdi (17 og 11). CO-EXTRUDED røde udvendig og sorte indvendig
Dimensionsområde	32-355 mm
Materiale	PE
Godkendelse	I henhold til EN 12201
Installation	Maksimal tilladelige trækraft
Anvendelse	Kabelbeskyttelse. Velegnet til styret underboring.

## Priser på PE røde kabelrør



### Uponor PE røde kabelrør PE SDR17 (non-pressure)

Dimension mm	Enhed m	Stk. pr. ramme	Stk. pr. hele bil	Uponor nr.	Vare- gruppe	Pris Kr./stk.
110 x 6,6	12	20	280	1097123	E1-1-5	Efter tilbud
125 x 7,4	(m)	18	252	1097124	E1-1-5	Efter tilbud
140 x 8,3	(m)	16	224	1097125	E1-1-5	Efter tilbud
160 x 9,5	12	14	168	1097126	E1-1-5	Efter tilbud
180 x 10,7	(m)	12	120	1120381	E1-1-5	Efter tilbud
200 x 11,9	12	10	100	1097103	E1-1-5	Efter tilbud
225 x 13,4	(m)	10	80	1097127	E1-1-5	Efter tilbud
250 x 14,8	12	8	64	1097104	E1-1-5	Efter tilbud
280 x 16,6	12	8	64	1120383	E1-1-5	Efter tilbud
315 x 18,7	12	3	30	1097105	E1-1-5	Efter tilbud
355 x 21,1	12	3	30	1120384	E1-1-5	Efter tilbud

Farve: Sort inderrør med rødt yderlag

Produceres iht. EN 12201

Dimensioner mærket med (m) produceres til projekter



### Uponor PE røde kabelrør PE SDR11 (non-pressure)

Dimension mm	Enhed m	Stk. pr. ramme	Stk. pr. hele bil	Uponor nr.	Vare- gruppe	Pris Kr./stk.
110 x 10,0	12	20	320	1120385	E1-1-5	Efter tilbud
125 x 11,4	(m)	18	252	1097132	E1-1-5	Efter tilbud
140 x 12,7	(m)	16	224	1097133	E1-1-5	Efter tilbud
160 x 14,6	12	14	168	1120386	E1-1-5	Efter tilbud
180 x 16,4	(m)	12	120	1120382	E1-1-5	Efter tilbud
200 x 18,2	(m)	10	100	1095340	E1-1-5	Efter tilbud
225 x 20,5	(m)	10	80	1097136	E1-1-5	Efter tilbud
250 x 22,7	(m)	8	64	1092814	E1-1-5	Efter tilbud
280 x 25,4	(m)	8	64	1097138	E1-1-5	Efter tilbud
315 x 28,6	(m)	3	30	1097139	E1-1-5	Efter tilbud
355 x 32,2	(m)	3	30	1095334	E1-1-5	Efter tilbud

Farve: Sort inderrør med rødt yderlag

Produceres iht. EN 12201

Dimensioner mærket med (m) produceres til projekter

## Priser på PE røde kabelrør



### Kabelrør, røde, i ruller

Glat, PE, SDR17

Dimension mm	Enhed m	Antal pr. palle	Uponor nr.	VVS nr.	DB nr.	EAN nr.	Vare- gruppe	Pris Kr./stk.
32 x 2,0	100		1055084	19 9559 532	1532295	6414906204174	E1-1-6	2.394,00
40 x 2,4	100	5	1072731	19 9559 540	2500297	6414908434340	E1-1-6	3.580,00
50 x 3,0	100	4	1077021	19 9559 550	1532331	6414908474490	E1-1-6	5.327,00



### Kabelrør, orange, i ruller

Glat, PE, SDR17

Dimension mm	Enhed m	Antal pr. palle	Uponor nr.	VVS nr.	DB nr.	EAN nr.	Vare- gruppe	Pris Kr./stk.
32 x 2,0	100	12	1076114	19 9559 632	1532924	6414908450869	E1-1-6	2.394,00
40 x 2,4	100	5	1077457	19 9559 640	1532938	6414908491497	E1-1-6	3.580,00
50 x 3,0	100	4	1076142	19 9559 650	2500298	6414908452719	E1-1-6	5.327,00



### Opto PE-telekabelrør, orange

På tromle á 2000 m, glat

Dimension mm	Uponor nr.	EAN nr.	Vare- gruppe	Pris Kr./stk.
40 x 3,7	1120873	6414905220304	E1-1-4	Efter tilbud

Tekst: TELEKABEL

# Uponor Dobbeltvæggede kabelbeskyttelsesrør



- Rørens lave vægt giver en hurtig og ergonomisk korrekt lægning.
- Lav vægt, let at håndtere.
- Glat inderside gør det nemt at trække kablet, også ved retningsændringer
- Fremstillet af genanvendelige materialer.
- Ruller leveres med træksnor.

## Dobbeltvæggede kabelrør

Dobbeltvæggede kabelbeskyttelsesrør fremstilles af PE. Rørene er glatte indvendigt og korrugerede på ydersiden. Den glatte inderside gør det nemt at trække kabler frem, selv ved ændringer af retning.

Røret er stærkt og let, hvilket giver en hurtig og nemmere installation. Røret fås på rulle og i lige længder i dimensioner fra 50/41 til 160/138 mm.

## Egenskaber

Anvendelse	Trækrør til underføring
Materiale	PEH
Farve	Rød
Dimensioner	50-160 mm
Længder	6 og 50 m
Type	Glat inderside. Korrugeret yderside.
Klassifikation	N450
Standarder	Iht. DS/EN 61386-24
EPD	Environmental Product Declaration iht. EN 15804+A2 & ISO 14025 / ISO 21930



### Dobbeltvægget kabelbeskyttelsesrør & Blue

Tekst	Kabelrør med træktråd. Muffetype med klikssystem sikrer trækfasthed.
Dimensionsområde	40-160 mm
Materiale	PE Spildevandsrør med en CO <sub>2</sub> reduktion på min. 60% i forhold til et tilsvarende fossilbaseret rør. Rørene skal have en levetid på mindst 100 år.
Godkendelse	Elsikkerhedsloven og SRN
Kvalitetssikring	ISO 9001
Anvendelse	Beskyttelsesrør til kabler. Skarpe sten må ikke komme i kontakt med rørets overflade.

## Priser på dobbeltvægede kabelbeskyttelsesrør



### Tripla-kabelrør, røde

Med påsvejst muffe og integreret fastmonteret tætningsring, PEH, SN8, i længder á 6 m

Dimension mm	Antal pr. palle	Min. produktion stk.	Uponor nr.	DB nr.	EAN nr.	Vare- gruppe	Pris Kr./stk.
110/94	50	1200	☒ 1051580	1532360	6414906224066	E1-1-1	521,00

☒ Ikke lagerførende. Producers efter ordre.



### Tripla kabelrør, Opto, orange

Med påsvejst muffe og integreret fastmonteret tætningsring, SN8, i længder á 6 m

Dimension mm	Antal pr. palle	Uponor nr.	DB nr.	EAN nr.	Vare- gruppe	Pris Kr./stk.
110/94	50	1051584	1532935	6414906224103	E1-1-1	521,00



### Kabelrør med træktråd, røde, i ruller

Dobbeltvægget, PE

Dimension mm	Enhed m	Antal pr. palle	Uponor nr.	VVS nr.	DB nr.	EAN nr.	Vare- gruppe	Pris Kr./stk.
50/41	50	9	1051595	19 9540 050	1532240	6414906272197	E1-1-2	1.632,00
110/94	50	5	1055257	19 9540 110	1532259	6414906272340	E1-1-2	3.512,00



### Kabelrør, orange

Dobbeltvægget, PE, i længder á 6 m

Dimension mm	Antal pr. palle	Uponor nr.	DB nr.	EAN nr.	Vare- gruppe	Pris Kr./stk.
50/42	110	1055208	1533187	6414906223229	E1-1-2	228,00

## Priser på dobbeltvæggede kabelbeskyttelsesrør



**Kabelrør, gule, i ruller**  
Korrugeret, PE

Dimension mm	Enhed m	Antal pr. palle	Uponor nr.	DB nr.	EAN nr.	Vare- gruppe	Pris Kr./stk.
93/80	50	5	1095067	2049112	6414905426027	E1-1-3	2.586,00



**Tripla-samlemuffe, sort**

Dimension mm	Antal pr. palle	Uponor nr.	DB nr.	EAN nr.	Vare- gruppe	Pris Kr./stk.
110	220	1050160	1532389	6414901617214	E1-2-1	106,00



**Tripla-tætningsring**

Dimension mm	Uponor nr.	DB nr.	EAN nr.	Vare- gruppe	Pris Kr./stk.
110	1053670	1327276	6414902551340	B1-2-6	35,00

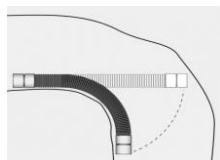

**Flexbøjning**

Med muffe til dobbeltvægget kabelrør og Tripla-kabelrør

Dimension mm	Antal pr. karton	palle	Uponor nr.	VVS nr.	DB nr.	EAN nr.	Vare- gruppe	Pris Kr./stk.
50	10	150	1054048	19 9547 050	1532412	6414901615258	E1-2-1	184,00
110		50	1050158		1532410	6414901617016	E1-2-1	230,00
160		28	1050159		1532411	6414901617023	E1-2-1	364,00

## Priser på dobbeltvægede kabelbeskyttelsesrør



### Samlemuffe

Til dobbeltvægget kabelrør, tæt

Dimension mm	Antal pr. palle	Uponor nr.	VVS nr.	DB nr.	EAN nr.	Vare- gruppe	Pris Kr./stk.
50	2000	1050141	19 9546 050	1532555	6414901603231	E1-2-1	39,00



### Samlemuffe

Til dobbeltvægget eller korrugeret PE-kabelrør, knastmuffe

Dimension mm	Antal pr. karton	Antal pr. palle	Uponor nr.	DB nr.	EAN nr.	Vare- gruppe	Pris Kr./stk.
50	10	3000	1050139	1532554	6414901600223	E1-2-1	39,00
110	30	360	1053699	5062111	6414903801321	B3-2-1	66,00



### Plassim-samlemuffe

Til glat telekabelrør

Dimension mm	Antal pr. karton	Antal pr. palle	Uponor nr.	DB nr.	EAN nr.	Vare- gruppe	Pris Kr./stk.
32	70	2240	1054017	1532917	6414901603163	E1-2-2	170,00
40	60	2400	1050140	1532920	6414901603200	E1-2-2	230,00

# Uponor Multifunktionel kabelbrønde



- **Stærk konstruktion**  
PE-brønden er tilpasset det nordiske klima og har en høj slagstyrke.
- **Fleksibel anvendelse**  
Brøndens størrelse forenkler installationsarbejdet i rørgraven og gør brønden let at placere.
- **Tåler belastning**  
Brønden kan installeres i trafikområder, der svarer til 400 kN belastning med støbejernsdæksel og ring.

## Kabelbrønde

En fleksibel brøndløsning med mange anvendelsesmuligheder. Brønden er særdeles anvendelig til installation af kraftkabler, men kan også benyttes til teleinstallationer.

Brønden er beregnet til grønne områder, hvor der normalt ikke er trafik. Den er designet til at modstå lejlighedsvis trafik som plæneklippere, mindre traktorer osv. Installationsdybde skal udføres således, at ca. 300 mm fyldmasse dækker brønden

## Egenskaber

Anvendelse	Kabelrør
Materiale	PE
Farve	Sort
Dimensioner	600 x 550 mm – 860 x 380 mm – 1150 x 550 mm
Tilslutninger	Se skema på næste side
Dæksel	Plastdæksel, let trafik og grønne områder
Standarder	Iht. DS/EN 61386-24 EN 124: A15 eller D400

## Udbudsbeskrivelse

### Multifunktionel kabelbrønd, 600x550 mm

Tekst	Kabelbrønd
Dimensionsområde	600 mm
Materiale	PE
Godkendelse	EN 124: A15 eller D400
Installation	Min. 300 mm topdække
Anvendelse	Brønd til kraftkabler og tele-installationer

## Priser på PE røde kabelrør



### Uponor kabelbrønd 600 x 550

Med dæksel i PE

Dimension mm	Tilslutning	Antal stk.	Uponor nr.	VVS nr.	DB nr.	EAN nr.	Vare-gruppe	Pris Kr./stk.
600x550	32-160	4	1050144	19 9781 060	1532801	6414901603873	E1-3-1	6.433,00
Støbejerndæksel m/teleskoptop		1	1054022	19 9781 764			E1-3-1	13.688,00
Kabelbrøndring		1	1072182	19 9781 864			E1-3-1	326,00



### Uponor kabelbrønd 860 x 380

Med dæksel i PE

Dimension mm	Tilslutning	Antal stk.	Uponor nr.	DB nr.	EAN nr.	Vare-gruppe	Pris Kr./stk.	
860x380	32-160	2	1054020		1532802	6414901603811	E1-3-1	7.317,00



### Uponor kabelbrønd 1150 x 550

Med dæksel i PE

Mulighed for 12 indgangsmuligheder maks. dim. 200 mm

Dimension mm	Antal stk.	Uponor nr.	VVS nr.	DB nr.	EAN nr.	Vare-gruppe	Pris Kr./stk.
1150x550	2	1003508	19 9781 110	1532799	6414901603866	E1-3-1	8.229,00



### Accesso® Kabelbrønd

Dimension mm	Højde mm	Uponor nr.	VVS nr.	DB nr.	Vare-gruppe	Pris Kr./stk.
1000/630	750	1057620	19 1949 263	1480619	B1-3-2	4.085,00

# Salgs- og leveringsbetingelser

# Uponor Infra A/S salgs- og leveringsbetingelser

## § 1. BETINGELSERNES OMRÅDE OG FRAVIGELSE

Nedenstående betingelser gælder for samtlige Uponor Infra A/S' (herefter Uponor) leverancer og arbejder, medmindre andet er aftalt i skriftligt aftalemateriale.

Nedenstående betingelser gælder fuldt ud, uanset at kundens ordre eller andet skriftligt materiale måtte indeholde eller henvise til herfra afvigende almindelige eller specielle betingelser, idet sådanne almindelige eller specielle bestemmelser ikke uden skriftlig accept er bindende for Uponor.

## § 2. OPLYSNINGER OG BESKRIVELSER

Alle oplysninger om pris, vægt, dimensioner, kapacitet, styrke og andre tekniske specifikationer i kataloger, prospekter, cirkulærer, annoncer, brochurer, billed-materiale og prislister m.v. er om trentlige og kun bindende for Uponor, såfremt der i skriftligt aftale-materiale udtrykkeligt er henvist til sådanne oplysninger. Uponor er i intet tilfælde ansvarlig for eventuelle fejl eller undladelser i informationsmateriale om produkter omfattet af Uponors leverancer, i det omfang sådant informationsmateriale er udarbejdet af Uponors leverandører og ikke er godkendt af Uponor.

## § 3. TEGNINGER, BESKRIVELSER OG PRØVER

Alle tegninger, designs, specifikationer og anden information leveret af Uponor er fortrolige, og alle immaterielle rettigheder knyttet til det pågældende materiale vedbliver at tilhøre Uponor og overgår således ikke til kunden.

## § 4. ACCEPT

Medmindre andet er aftalt, er tilbud fra Uponor kun bindende 14 dage. Ordren må således være Uponor i hænde senest 14 dage efter den dato, hvor tilbud er afgivet.

Afgivne tilbud er kun åbne for accept, såfremt accepten omfatter samtlige de i tilbuddet angivne elementer, herunder de anførte kvanta.

## § 5. PRISER

Medmindre andet er aftalt, er de af Uponor opgivne priser kontantpriser ekskl. moms, emballage og fragt.

Priserne er baseret på de på opgivelsestidspunktet gældende valutakurser, told- og afgiftssatser samt aktuelle priser fra Uponors egne leverandører. Uponor forbeholder sig derfor ret til at foretage sådanne reguleringer i de opgivne priser, som måtte følge af senere, inden leveringen indtrufne, ændringer i det anførte grundlag for priserne.

Uponor yder kun sådanne rabatter, som udtrykkeligt fremgår af det skriftlige aftalegrundlag. For mindre leverancer tillægges prisen et ekspeditionsgebyr.

## § 6. BETALING OG RENTER

Med mindre andet aftales, er betalingsbetingelserne netto 14 dage ved kundens modtagelse af Uponors faktura.

Ved betaling efter forfaldsdatoen beregnes morarente med 2 % per måned. Renten tilskrives saldoen månedvis. Tilskrevne renter forfalder til omgående betaling og betales forud for al anden gæld ved løbende betalinger. Gebyr bliver tilskrevet ved rykkerskrivelse jf. rentelovens § 9b.

## § 7. KREDITFORSIKRING

Uponor har en virksomhedspolitik om at tegne kreditforsikring for alle kunder, som har eller vil få større udeståender til Uponor. Hvis Uponor ikke kan opnå kreditforsikring på vilkår, som er acceptable for Uponor, er Uponor berettiget til ansvarsfrit at tilbagekalde fremsatte tilbud samt at hæve eventuelle indgåede aftaler med den pågældende kunde.

## § 8. EJENDOMSFORBEHOLD

Ejendomsretten til de af leverancerne omfattede produkter forbliver hos Uponor, indtil leverancen er fuldt ud betalt.

## § 9. LEVERING OG FORSENDELSE

Med mindre andet er aftalt, er leveringsbetingelserne EXW Incoterms 2010.

Uponor er forpligtet til straks at underrette kunden, såfremt en overskridelse af leveringstiden kan forudses.

# Uponor Infra A/S salgs- og leveringsbetingelser

## § 10. SÆRLIGE VILKÅR FOR SVEJSE- OG ANDRE ARBEJDER

Med mindre andet er aftalt, skal kunden for egen regning stille bemandede, mobilt løftegrej samt det nødvendige antal medhjælpere til rådighed for Uponor i hele arbejdsperioden. Kunden har det fulde ansvar for nævnte grej og mandskab.

Enhver transport af varerne efter deres levering sker for kundens egen regning, risiko og ansvar, herunder transporten til og fra arbejdspladsen, ligesom Uponor ikke bærer noget ansvar for de forhold, hvorunder varerne opbevares, og den behandling, de udsættes for af andre end Uponor.

Inden Uponor påbegynder arbejdet, påhviler det kunden at foretage den afmærkning af arbejdspladsen, som kræves, og at gøre udtrykkeligt opmærksom på eventuelle udgravninger eller lignende farlige forhold på arbejdspladsen.

Kunden skal for egen regning, risiko og ansvar sørge for, at der er den til arbejdets udførelse nødvendige elforsyning og arbejdsbelysning. Elforsyningen skal pr. maskine til stuksvejsning være:

Indtil dimension 225 mm: 220 V, 16 A

Fra dimension 225-560 mm: 380 V, 16 A

Fra dimension 560-800 mm: 380 V, 32 A

Uponors tilbudspris forudsætter, at kunden er parat til at aftage arbejdsydelsen til den aftalte tid, og at arbejdet kan udføres uden afbrydelse, indtil det er endeligt afsluttet. Såfremt disse forudsætninger måtte vise sig ikke at holde stik, uden at dette udelukkende beror på Uponors forhold, kan Uponor fakturere kunden for det merforbrug af tid og omkostninger, der er en følge af disse forhold.

## § 11. FORSINKELSE

I tilfælde af overskridelse af leveringstiden er kunden kun berettiget til at annullere ordren, såfremt overskridelsen udelukkende beror på Uponors forhold og udgør en væsentlig overskridelse på mindst 14 dage af leveringstiden i henhold til § 9, og kun såfremt kunden ikke har modtaget, men har afvist modtagelsen af den forsinkede vare eller tjenesteydelse.

Kunden er kun berettiget til erstatning, såfremt det dokumenteres, at forsinkelsen skyldes en hos Uponor begået fejl, der foruden at være årsag til det tab, for hvilket kunden kræver erstatning, er udtryk for et groft uagtsomt forhold fra Uponors side.

Uponor er dog i intet tilfælde ansvarlig for driftstab, tidstab, avancetab eller lignende indirekte tab og skade som følge af forsinkelsen, herunder for dagbods- eller andre konventionalbods krav samt krav på rentetab, som kunden måtte blive mødt med.

For det af kundens tab, for hvilket Uponor er ansvarlig, kan erstatningen højst udgøre 5 % af de forsinkede leverancers fakturaværdi ekskl. moms, dog højst 0,5 % af denne værdi for hver hele uge, hvormed leveringstiden er blevet overskredet.

## § 12. MANGLER

Uponor er ikke ansvarlig for mangler eller skade, som skyldes eller har sammenhæng med produkter leveret af Uponor, som

- (a) ikke er udvalgt, projekteret, installeret og bragt i anvendelse af en autoriseret og kompetent installatør i overensstemmelse med de for tidspunktet for installationen gældende installations-instruktioner udarbejdet af Uponor samt i overensstemmelse med alle gældende forskrifter for bygge- og vvs-arbejder samt andre gældende krav og vejledninger;
- (b) midlertidigt eller vedvarende har været udsat for temperaturer og/eller tryk, som overstiger grænserne angivet på produktet eller i instruktioner givet af Uponor;
- (c) ikke bevares der, hvor de oprindeligt er blevet installeret, eller som er repareret, udskiftet eller lavet om på uden forudgående samtykke fra Uponor;
- (d) ikke er tilsluttet vandforsyning, vvs- eller varmeinstallationer, som er godkendt af eller specificeret af Uponor;
- (f) er forbundet med eller anvendt sammen med ikke-Uponor produkter, dele eller komponenter med undtagelse af sådanne, som er godkendt eller specificeret af Uponor;
- (g) viser tegn på beskadigelse, misbrug, utilstrækkelig vedligehold, forkert opbevaring, anden forsømmelse eller uheld;

# Uponor Infra A/S salgs- og leveringsbetingelser

- (h) er udtjente eller skal repareres eller udskiftes på grund af sædvanligt slid og ælde; eller
- (i) er mangelfulde på grund af enhver anden årsag, som Uponor ikke er ansvarlig for.

Uponor er uden ansvar for varens egnethed til det brug, som kunden vil gøre af Uponors leverance, bortset fra sådanne tilfælde, hvor Uponor gennem udarbejdelse af projekt eller af beregninger eller på anden måde har ydet særskilt skriftlig rådgivning herom mod vederlag til en kunde, som ikke er i besiddelse af den til selvstændig vurdering af spørgsmålet nødvendige sagkundskab. Uponor er i intet tilfælde ansvarlig for eventuelle fejl begået i forbindelse med bistand ydet til kunden uden vederlag, som fx teknisk vejledning, opmålinger eller lign.

Kunden skal straks efter levering undersøge varen, og kunden kan kun påberåbe sig sådanne konstaterbare mangler ved den leverede vare eller arbejdsydelse, hvorom Uponor fra kunden har modtaget skriftlig meddelelse senest 8 dage efter varens eller arbejdsydelsens modtagelse og for kvantumsmangler tillige telefonisk reklamation umiddelbart efter modtagelsen.

Kunden kan kun påberåbe sig ved leveringen skjulte mangler, såfremt manglerne viser sig inden 2 år efter leveringen, og Uponor tillige inden denne frists udløb fra kunden har modtaget skriftlig meddelelse om manglen. For byggematerialer gælder dog den i § 13, stk. 2, angivne forlængede frist. I tilfælde af at en forbruger kan rejse direkte mangelskrav imod Uponor, forældes Uponors mangelsansvar efter forældelseslovens regler, det vil sige som udgangspunkt 3 år fra leveringstidspunktet. Hvis forbrugeren har været ubekendt med kravet, løber forældelseslovens 3-årige forældelsesfrist dog først fra det tidspunkt, hvor forbrugeren fik eller burde have fået kendskab til kravet. Dog gælder der en maksimal forældelsesfrist på 10 år fra leveringstidspunktet.

Kunden kan i tilfælde af mangler ikke gøre andre misligholdelsesbeføjelser gældende end krav om afhjælpning af manglerne, foretaget omgående og vederlagsfrit af Uponor, ved udbedring af selve de pågældende mangler eller omlevering til erstatning for de mangelfulde varer, som Uponor i givet fald kan kræve returneret.

Uponor er i intet tilfælde ansvarlig for driftstab, tidstab, avance-tab eller lignende indirekte tab, skade eller omkostninger forårsaget af manglerne, herunder for konsekvenstab og -skade, dagbods- eller andre konventionalbodskrav samt krav på rentetab, som kunden måtte blive mødt med.

## § 13. BYGGELEVERANCEKLAUSUL

For så vidt - og kun i det omfang - leverede byggematerialer i et senere omsætningsled anvendes til udførelse af en entreprise i Danmark, for hvilken AB 92 er aftalt (uden AB 92 §10, stk. 4 er fraveget), gælder følgende:

Uponors ansvar for mangler ved leverancer ophører 5 år efter afleveringen af det byggeri, hvori leverancen indgår. Ved leverancer til lager eller videresalg ophører ansvaret dog senest 6 år efter leveringen til kunden. Dette gælder dog ikke, hvis entreprenøren ikke er pligtig at opfylde AB § 92 § 10, stk. 4, jf. AB 92 § 36, stk. 3, nr. 2).

Såfremt det må anses for godtgjort, at et krav vedrørende mangler ved leverancer ikke - eller kun med stor vanskelighed - kan gennemføres mod Uponors kunde eller efterfølgende købere, anerkendes det, at kravet tillige kan gøres gældende direkte mod Uponor. Også i sådanne tilfælde kan Uponor kun gøres ansvarlig for mangler, i det omfang Uponors egen leverance er mangelfuld, og Uponors ansvar kan ikke overstige, hvad der følger af Uponors kontraktforhold med kunden, herunder disse betingelser. Uponor anerkender at kunne indklages ved voldgiftsretten for bygge- og anlægsvirksomhed i relation til krav omfattet af denne klausul.

## § 14. PRODUKTANSVAR

I det omfang det er foreneligt med Produktansvarslovens ufravigelige bestemmelser, begrænser Uponor sit produktansvar, som det fremgår af følgende.

Uponor er kun ansvarlig for de direkte reparationsomkostninger forbundet med udbedring af en skade, og Uponor er alene ansvarlig, såfremt det dokumenteres, at skaden skyldes fejl eller undladelse begået af Uponor eller af Uponors medarbejdere.

Uponor er i intet tilfælde ansvarlig for driftstab, tidstab, avancetab eller ethvert andet indirekte tab, skade eller omkostninger, herunder konsekvenstab og -skade. Endvidere er Uponors ansvar altid og uanset årsagen til skade eller tab begrænset til maksimalt EUR 1 million. Denne grænse gælder også i tilfælde af en serie af skader eller tab, som har samme årsag, og Uponors samlede ansvar skal i sådanne tilfælde således ikke overstige EUR 1 million.

# Uponor Infra A/S salgs- og leveringsbetingelser

Uponors ansvar ophører 1 år efter, produkterne eller arbejdsydelsen er leveret til kunden, på hvilket tidspunkt alle krav imod Uponor således forældes.

Såfremt Uponor måtte blive pålagt ansvar i forbindelse med den brug, som kunden måtte gøre af den solgte vare eller arbejdsydelse - herunder videresalg - er kunden pligtig til at skadesløsholde Uponor for det ansvar, som Uponor måtte blive pålagt, i det omfang ansvaret går ud over de ovenfor fastsatte grænser. Kunden er pligtig til at lade sig sagsøge ved samme domstol, som behandler erstatningskrav imod Uponor i anledning af de solgte varer eller arbejdsydelser.

## § 15. FORCE MAJEURE

Uponor er berettiget til ansvarsfrit at frigøre sig for sine leverings- og afhjælpningsforpligtelser, i det omfang de forhindres eller gøres urimeligt byrdefulde at opfylde på grund af brand, eksplosion, naturkatastrofe, epidemi, krig, terror, oprør, roligheder, undtagelsestilstand, mobilisering eller tilsvarende militære foranstaltninger, beslaglæggelse, valutarestriktioner, import- eller eksportforbud, strejke, lockout eller andre omstændigheder af tilsvarende karakter uden for Uponors kontrol, hvad enten de gør sig gældende hos Uponor selv eller hos Uponors leverandører.

## § 16. RETURNERING

Uponor accepterer efter forudgående aftale at tage nye, fejlfrie og ubrugte varer leveret af Uponor retur inden for 3 måneder efter, levering fra Uponor er sket, under følgende forudsætninger og vilkår:

- (i) Fabriksemballerede varer skal være i ubrudt og originalemballage
- (ii) Kunden skal oplyse det fakturanummer, hvorpå Uponor har leveret varerne
- (iii) Kunden krediteres 80 % af købesummen  
Såfremt kunden ikke kan oplyse korrekt fakturanr., krediteres kunden alene 65 % af købesummen
- (iv) Returnering sker for kundens regning og risiko

- (v) Returnering kan ikke foretages af særligt fremstillede varer, løse gummiringe eller andre varer, som ikke er lagervarer hos Uponor, eller af varer, som er blevet taget i brug eller er beskadiget hos kunden

## § 17. VÆRNETING

Twistigheder mellem kunden og Uponor afgøres af Retten i Aalborg, jf. dog § 13 ovenfor.

# Excellence in Flow

Besøg vores webside for at komme i kontakt med din lokale specialist:

[www.gfps.com/our-locations](http://www.gfps.com/our-locations)

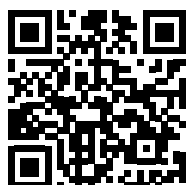

Informationen og tekniske data (tilsammen "Data") herinde er ikke bindende, med mindre de er specifikt skriftligt bekræftet. Dataene udgør hverken udtrykte, underforståede eller berettigede egenskaber eller garanterede egenskaber eller en garanteret holdbarhed. Alle data er med forbehold for ændringer. Georg Fischer Piping Systems generelle salgsbetingelser er gældende.

