

JÄTEVEDEN PUHDISTAMOT JA SÄILIÖT

- Uponorilla tuotteet ja asiantuntemus kaikkiin haja-asutuksen jätevesiratkaisuihin
- Clean I-panospuhdistamon langaton hälytinjaerjestelmä helpottaa puhdistamon toiminnan seurantaa
- WehoPuts-pienpuhdistamoita on saatavilla yhden kiinteistön mallista kyläkohtaisiin järjestelmiin saakka
- Harmaavesisuodatin on erinomainen ratkaisu suihku-, pesukone- ja saunavesille
- Maasuodattamot ja -imeyttämöt ovat omakotitalojen ja vapaa-ajan asuntojen perinteisiä käsittelyjärjestelmiä

Panospuhdistamot

CLEAN I panospuhdistamo

Biologis-kemiallinen panospuhdistamo, jossa langaton hälytinjärjestelmä. Soveltuu yhden perheen kaikkien jätevesien käsittelyyn. Maksimivirtaama 1,05 m³/vrk.

- langaton hälytin valvoo puolestasi
- huomaamaton pihamaalla
- lokatyhjennys vain kerran vuodessa
- loma-automaatiikka

Lisätarvikkeet(tilataan erikseen): 3 kpl ankkurointijärjestelmiä (1003563), näytteenottoaivo (1003559), Clean-saostuskemikaali 15 l (1003575), 2 kpl Clean I -jatkoputkia (1057363 maks. asennussyvyys on 1 metri) sekä 4 kpl tiivisteitä (1003600).



LVI nro	Uponor nro	Pituus m	Leveys m	Korkeus m	Max. virtaama, m ³ /vrk	€/kpl 0%	€/kpl 24%
3624853	1048256	2,40	1,92	2,03	1,05	11696,47	14503,62

CLEAN saostuskemikaali 15 l

- Saostuskemikaali polyalumiinikloridia.
- Tutustu kemikaalin käyttöturvallisuustiedotteeseen ennen käyttöä. Varastointilämpötila yli -15°C.

Clean-saostuskemikaali soveltuu käytettäväksi vain Uponor Clean -puhdistamoissa.



LVI nro	Uponor nro	kpl/lava.	€/kpl 0%	€/kpl 24%
3624997	1003575	24	72,91	90,41

Näytteenottoaivo 315

- Näytteenottoaivo muovikannella on tarkoitettu asennettavaksi panospuhdistamon perään jäteveden laadun tarkkailun helpottamiseksi. Asennussyvyys 1,5 m.



LVI nro	Uponor nro	€/kpl 0%	€/kpl 24%
3625090	1003559	250,12	310,15

Panospuhdistamot

WEHOPUTS 5 ja 10 -pienpuhdistamo

Biologis-kemiallinen panospuhdistamo kaikille asumajätevesille. WP 5 soveltuu yhden perheen ja WP 10 kahden perheen ympärivuotiseen käyttöön. Lietteentyhjennystapa on vapaavalintainen; samassa puhdistamossa on vaihtoehtoina sekä oma lietteenkeruujärjestelmä että tyhjennys loka-autolla.

Toimitussisältö:

- asennus- ja käyttövalmis laitepuhdistamo
- WehoPuts-saostuskemikaali 10 l
- WehoPuts-lietepussit 5 kpl
- ankkurointipaketti

Lisätarvikkeet: GSM-etävalvontajärjestelmä, joka määritetään puhdistamokohtaisesti.



LVI nro	Uponor nro	Tuote	Pituus m	Leveys m	Korkeus m	Max. virtaama, m ³ /vrk	€/kpl 0%	€/kpl 24%
3623005	1066931	WehoPuts 5	2,20	1,20	2,25	0,75	10415,33	12915,01
3623008	1066932	WehoPuts 10	1,40	2,40	2,40	1,50	12780,77	15848,15

WEHOPUTS 20 -pienpuhdistamo

Biologis-kemiallinen panospuhdistamo 20 henkilön tai neljän talouden kaikille asumajätevesille ympärivuotiseen käyttöön.

Toimitussisältö:

- asennus- ja käyttövalmis laitepuhdistamo
- ankkurointipaketti
- GSM-etävalvontajärjestelmä

Lisätarvikkeet (tilataan erikseen): WehoPuts-saostuskemikaali.



LVI nro	Uponor nro	Pituus m	Leveys m	Korkeus m	Max. virtaama, m ³ /vrk	Huom	Hinta
-	1066934	3,2	2,2	2,7	3,00	Toimitusajalla	Tarjouksen mukaan

Panospuhdistamot

WEHOPUTS Yhteiset pienpuhdistamot 30 - 300

Biologis-kemiallinen panospuhdistamo usean kiinteistön tai 30 - 300 henkilön asumajätevesille ympärivuotiseen käyttöön.

Toimitussisältö:

- asennus- ja käyttövalmis laitepuhdistamo
- GSM-etävalvontajärjestelmä

Lisätarvikkeet (tilataan erikseen): WehoPuts-saostuskemikaali, ankkurointipaketti

Saatavissa myös suurempia puhdistamoita, jotka suunnitellaan projektikohtaisesti.



LVI nro	Uponor nro	Tuote	Pituus	Leveys	Korkeus	Max. virtaama, m³/vrk	Huom	Hinta
-	1066935	WehoPuts 30	6,0	2,2	2,7	4,50	Toimitusajalla	Tarjouksen mukaan
-	1066936	WehoPuts 50	8,6	2,2	2,7	7,50	Toimitusajalla	Tarjouksen mukaan
-	1066937	WehoPuts 70	10,2	2,2	2,7	10,50	Toimitusajalla	Tarjouksen mukaan
-	1066938	WehoPuts 100	9,0	2,6	3,1	15,00	Toimitusajalla	Tarjouksen mukaan
-	1066939	WehoPuts 120	10,5	2,6	3,1	18,00	Toimitusajalla	Tarjouksen mukaan
-	1066940	WehoPuts 150	12,7	2,6	3,1	22,50	Toimitusajalla	Tarjouksen mukaan
-	1066941	WehoPuts 200	15,8	2,6	3,1	30,00	Toimitusajalla	Tarjouksen mukaan
-	1066942	WehoPuts 300	19,4	2,6	3,1	45,00	Toimitusajalla	Tarjouksen mukaan

WEHOPUTS WehoPuts -ankkurointipaketti WP 30-70

Valmiiksi suunniteltu ja mitoitettu ankkurointipaketti helpottaa ja nopeuttaa WehoPuts 30 - 300 -puhdistamoiden asennusta. Yksi ankkurointipaketti sisältää 2 kpl betonilaattoja, kiinnitystarvikkeet ja sidontaliinan.

Ankkurointipaketit kpl/malli:

- WP 30-70 2 kpl
- WP 100 3 kpl
- WP 120 4 kpl
- WP 150-200 5 kpl
- WP 300 7 kpl



Uponor nro	Tuote	Hinta
1066952	WehoPuts -ankkurointipaketti WP 30-70	Tarjouksen mukaan
1066953	WehoPuts -ankkurointipaketti WP 100-150	Tarjouksen mukaan

Panospuhdistamot

WEHOPUTS saostuskemikaali

- Saostuskemikaali ferrisulfaattia.
- Tutustu kemikaalin käyttöturvallisuustiedotteeseen ennen käyttöä.

WehoPuts-saostuskemikaali soveltuu käytettäväksi vain WehoPuts -puhdistamoissa.



LVI nro	Uponor nro	Koko	Tuote	kpl/lava.	€/kpl 0%	€/kpl 24%
3623013	1066946	20 l	Saostuskemikaali	24	73,50	91,14
3623016	1066948	500 l	Saostuskemikaali		1682,30	2086,05
-	1066949	1000 l	Saostuskemikaali		2497,42	3096,80

WEHOPUTS lietepussit

- Lietepussi on tarkoitettu WehoPuts 5 ja WehoPuts10 -puhdistamoissa ylijäämälietteen keruuseen. Lietepussi voidaan kompostoida muun biojätteen mukana.
- Toimitussisältö: yksi paketti sisältää 5 kpl lietepusseja ja suojapusseja.



LVI nro	Uponor nro	Tuote	€/kpl 0%	€/kpl 24%
3623012	1066950	Lietepussit	67,88	84,17

WEHOPUTS WehoPuts -ravinneliuos 10 L

- Ravinneliuos ylläpitää aktiivilietteiden mikrobitoimintaa WehoPuts-puhdistamoissa 1-3 kk käyttökatojen aikana.
- 10 l liuosta riittää WehoPuts 5 -puhdistamossa n. 10 viikkoa. Ravinneliuos soveltuu WehoPuts-puhdistamoihin, joissa on liuoksen annosteluyksikkö.
- Tutustu kemikaalin käyttöturvallisuustiedotteeseen ennen käyttöä.



LVI nro	Uponor nro	Tuote	kpl/lava.	€/kpl 0%	€/kpl 24%
3623018	1083582	Ravinneliuos	40	70,88	87,89

Maapuhdistamot

Imeyttämö 2 m³ jakokaivolla

- Imeyttämö yhden perheen kaikille asumajätevesille. Jakokaivollinen malli. Maksimivirtaama 1,0 m³/vrk.
- Sisältö: 3-osastoinen saostussäiliö 2 m³, jakokaivo (2 kpl virtaussäätimiä), rei'itetty imeytysputki 110 (12 x 2,5 m), rei'ittämätön putki 110 (4 x 2,5 m), jatkomuhvi (10 kpl), taivutuskulma (6 kpl), ilmastushattu (2 kpl), suodatinkangas (1 rll).
- Lisätarvikkeet (tilataan erikseen): 2 kpl ankkurointijärjestelmä (1003563), jatkoputket: 1 x 400 mm (1003605), 1 x 560 mm (1003606).
- Maks. asennussyvyys 1 m. Imeyttämöt täydennetään suodattamoksi kokoomaputkistopakettilla, Uponor nro 1003833.



LVI nro	Uponor nro	€/kpl 0%	€/kpl 24%
3625054	1050898	2503,46	3104,29

Imeyttämö 1 m³ jakokaivolla

- Imeyttämö yhden perheen harmaille vesille. Maksimivirtaama 0,75 m³/vrk.
- Sisältö: 2-osastoinen saostussäiliö 1 m³, jakokaivo (2 kpl virtaussäätimiä), rei'ittämätön putki (4 x 1,7 m), rei'itetty imeytysputki (14 x 1,7 m), jatkomuhvi (12 kpl), taivutuskulma (6 kpl), ilmastushattu rei'itetty (2 kpl), suodatinkangas (1 rll).
- Lisätarvikkeet (tilataan erikseen): 1 kpl ankkurointijärjestelmä (1003563), jatkoputket: 2 x 400 mm (1003605).
- Maks. asennussyvyys 1 m. Imeyttämöt täydennetään suodattamoksi kokoomaputkistopakettilla, Uponor nro 1003833.



LVI nro	Uponor nro	€/kpl 0%	€/kpl 24%
3625074	1050900	1793,72	2224,21

Imeyttämö 1 m³ virtaussäätimin

- Imeyttämö harmaille vesille, kun imeytyskenttä sijaitsee saostussäiliön välittömässä läheisyydessä.
- Maksimivirtaama 0,75 m³/vrk.
- Sisältö: 2-osastoinen saostussäiliö 1 m³, sisäänrakennetut virtaussäätimet, rei'ittämätön putki (4 x 1,7 m), rei'itetty imeytysputki (14 x 1,7 m), jatkomuhvi (12 kpl), taivutuskulma (6 kpl), ilmastushattu (2 kpl), suodatinkangas (1 rll).
- Lisätarvikkeet (tilataan erikseen): 2 kpl ankkurointijärjestelmiä (1003563), jatkoputket: 1 x 400 mm (1003605).
- Maks. asennussyvyys 1 metri. Imeyttämöt täydennetään suodattamoksi kokoomaputkistopakettilla, Uponor nro 1003833.



LVI nro	Uponor nro	€/kpl 0%	€/kpl 24%
3625075	1050902	1887,42	2340,40

Maapuhdistamot

Saunakaivo

- Saunakaivo on vähäisille vesimäärille soveltuva. Se on tarkoitettu erityisesti saunan pesuvesin imyettämiseen.
- Rei'itetty kaivon pohjaosa.
- Mukana tuotteessa on kansi 315 mm, nousuputki asennussyvyydelle 240 mm ja ilmastusputki.
- Kasaus "klipsikiinnityksellä" ilman tiivistettä ja pultteja.
- Tuloviemärin koko on 75 mm.



LVI nro	Uponor nro	kpl/lava.	€/kpl 0%	€/kpl 24%
3625038	1003565	4	281,23	348,73

Mökkikaivo

- Yksiosastoinen saostussäiliö saunakaivon eteen rasvaisille tiskivesille.
- Mukana kansi ø 315, nousuputki asennussyvyydelle 240 mm.
- Kasaus "klipsikiinnityksellä" sis. tiivisteiden ja lukituspultit.
- Tulo- ja lähtöyhteet 75 mm.



LVI nro	Uponor nro	kpl/lava.	€/kpl 0%	€/kpl 24%
3625036	1050930	4	298,32	369,92

Nousuputki ø 315 x 1,2 m ja tiivisteet

- Sauna- ja mökkikaivon korottamiseen.
- Sisältää 2 kpl tiivisteitä.



LVI nro	Uponor nro	€/kpl 0%	€/kpl 24%
3625023	1003604	76,64	95,03

Harmaavesisuodattimet

Harmaavesisuodatin , Mökki

- Kesämökkien harmaiden jätevesien tehokkaaseen puhdistamiseen.
- Sopii kaikenlaisiin kohteisiin tontista tai mökin käyttöasteesta riippumatta
- Maksimivirtaama 500 litraa/vrk.
- Suodatinturpeen vaihto 100 käyttöpäivän välein tai vähintään kerran kolmessa vuodessa.
- Paketti sisältää suodattimen osat, Leca-sorasäkin, 8 säkkiä (60 kg) suodatinturvetta ja asennusohjeen tuotteen sisään pakattuna.

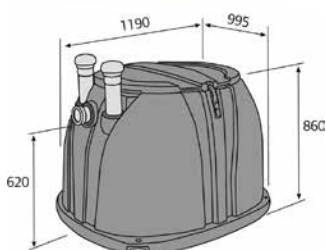

LVI nro	Uponor nro	€/kpl 0%	€/kpl 24%
3625043	1050931	2130,86	2642,27

Talvivarustepaketti, Mökki

- Talvella käytettävään Mökki harmaavesisuodattimeen.
- Sisältää suodattimen sisäpuoliset eristeet ja itsesäätyvän lämmityskaapelin.



LVI nro	Uponor nro	€/kpl 0%	€/kpl 24%
3625045	1050933	356,35	441,87

Korotuspaketti, Mökki

- Paketin avulla Harmaavesisuodatin Mökki voidaan asentaa noin 25 cm vakioasennussyvyyttä syvemmälle.
- Sisältää korotuskauluksen, tiivisteet ja kiinnikkeet sekä tuuletusputkien jatkoputket.



LVI nro	Uponor nro	€/kpl 0%	€/kpl 24%
3625046	1050934	443,23	549,61

Harmaavesisuodattimet

Harmaavesisuodatin, Koti

- Omakotitalojen tai kesämökkien harmaiden jätevesien tehokkaaseen puhdistamiseen.
- Suodattimen eteen asennetaan 2-osastoinen 1 m³ saostussäiliö (Uponor nro 1050913).
- Maksimivirtaama 750 litraa/vrk.
- Paketti sis. suodattimen osat, 6 Leca-sorasäkkiä, 40 säkkiä suodatinturvetta ja asennusohjeen suodattimen sisään pakattuna.
- Korotuspaketilla Harmaavesisuodatin voidaan asentaa n. 30 cm vakiosyvyyttä syvemmälle.
- Sis. korotuskauluksen, tiivisteet, kiinnikkeet ja kannen lämmöneristeen sekä tuuletusputkien jatkoputket.
- Pumpukaivo 150 (Uponor nro 1054692) voidaan asentaa tarvittaessa.



LVI nro	Uponor nro	€/kpl 0%	€/kpl 24%
3625047	1060088	5381,51	6673,07
3625048	1062306	590,74	732,52



Suodatinturve

- Uponor-suodatinturve on erikoiskäsitelty turvelajike harmaavesisuodattimeen.
- Säkin tilavuus: 50 l.



LVI nro	Uponor nro	kpl/lava	€/kpl 0%	€/kpl 24%
3624860	1119957	60	21,24	26,34

Umpisäiliöt

Umpisäiliö

- WC-vesien tai kaikkien jätevesien umpisäiliökäyttöön. 5,3 m³ umpisäiliö kierrekannellisella tyhjennysputkella.
- Max. asennussyvyys säiliön päältä maan pintaan mitattuna 0,75 m.
- Lisätarvikkeet (tilataan erikseen): 3 kpl ankkurointijärjestelmiä, langaton hälytysjärjestelmä

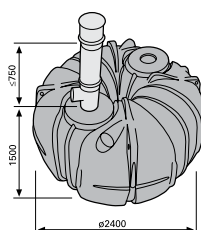

LVI nro	Uponor nro	Tuote	€/kpl 0%	€/kpl 24%
3625157	1003561	Umpisäiliö 5,3 m ³	2529,08	3136,06

Umpisäiliöt

Kierrekansi ja tiiviste 200

- Umpisäiliön varaosa



LVI nro	Uponor nro	Koko Tuote	€/kpl 0%	€/kpl 24%
2630946	1050661	200 Kierrekansi ja tiiviste	13,05	16,18

Umpisäiliö

- WC-vesien tai kaikkien jätevesien umpisäiliökäyttöön.

- Koostuu seuraavista tuotteista:

- 2 kpl umpisäiliö 5,3 m³
- yhdistämisspaketti

- Lisätarvikkeet (tilataan erikseen): 6 kpl ankkurointijärjestelmiä, langaton hälytysjärjestelmä

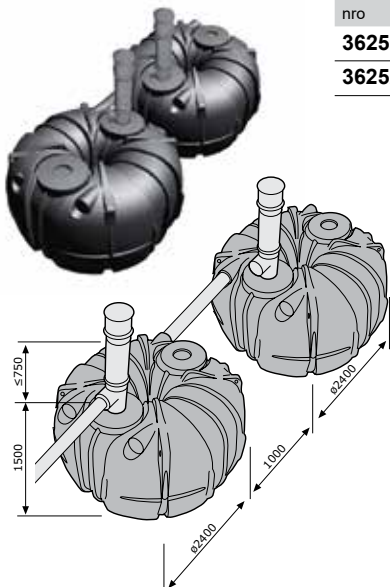

LVI nro	Uponor nro	Tuote	€/kpl 0%	€/kpl 24%
3625157	1003561	Umpisäiliö 5,3 m ³ (tarvitaan 2 kpl)	2529,08	3136,06
3625271	1003562	Yhdistämissputkipaketti	249,44	309,31

Umpisäiliö 3 m³

- Maksimi asennussyvyys on 1 m mitattuna säiliön päältä maanpintaan.

- Lisätarvikkeet (tilataan erikseen): 2 kpl ankkurointijärjestelmiä, langaton hälytysjärjestelmä

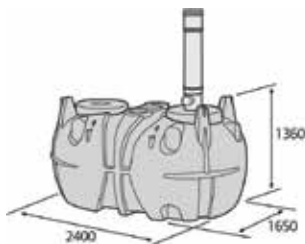

LVI nro	Uponor nro	€/kpl 0%	€/kpl 24%
3625155	1057366	1717,20	2129,33

Umpisäiliöt

Langaton hälytysjärjestelmä

- Langaton täyttymishälytin Uponor-umpisäiliöön. Hälytysjärjestelmä muodostuu ulko- ja sisäyksiköstä.
- Soveltuu käytettäväksi myös salaoja- tai sadevesikaivoissa anturin herkkyyttä säätämällä.



LVI nro	Uponor nro	€/kpl 0%	€/kpl 24%
3625364	1050927	317,64	393,87

Ankkurointijärjestelmä

- Järjestelmä sisältää kaksi ankkurointilevyä ja venymättömät sidontaliinat tarvikkeineen.
- Metalliosat ruostumatonta tai haponkestävää terästä.
- Ankkuroimiseen tarvittavien järjestelmien lukumäärä vaihtelee säiliöiden koon mukaan.
- Ankkurointijärjestelmillä voidaan ankkuroida Uponor-panospuhdistamoita, -saostussäiliöitä ja -umpisäiliöitä.



LVI nro	Uponor nro	€/kpl 0%	€/kpl 24%
3625391	1003563	154,09	191,07

Vahvistetut umpisäiliöt

- Vahvarakenteinen umpisäiliö WC-vesille tai kaikille jätevesille.
- Sisältää tyhjennysputken 200x1000.
- Maksimi asennussyvyys säiliön päältä maan pintaan mitattuna 2 m muhviputken 200x1000 (1050196) avulla.
- Lisätarvikkeet (tilataan erikseen): 2 kpl ankkurointijärjestelmiä (1003563), langaton hälytysjärjestelmä (1050927), muhviputki 200 x 1000 (1050196) tyhjennysputken jatkamista varten (tarvittaessa).



LVI nro	Uponor nro	Tilavuus m ³	Halkaisija mm	Pituus mm	Huom	Hinta
3625041	1092104	6 m ³	1340	5400	Toimitusajalla	Tarjouksen mukaan
3624856	1095451	10 m ³	1580	6500	Toimitusajalla	Tarjouksen mukaan
3624858	1095452	12 m ³	1580	7800	Toimitusajalla	Tarjouksen mukaan
3624859	1095453	15 m ³	1580	9750	Toimitusajalla	Tarjouksen mukaan

Tilauksen mukaan tehtävät erikoissäiliöt

- Valmistamme tilauksen mukaan mm. seuraavan tyyppisiä 10-200 m³ säiliöitä:

- Saostussäiliöt
- Umpisäiliöt
- Ylivuotosäiliöt



Maapuhdistamotarvikkeet

Saostussäiliö 1 m³ (2-osastoinen)

- Yhden perheen harmaille vesille.
- Sisältää 0,6 m nousuputken. Maksimivirtaama 0,750 m³/vrk.

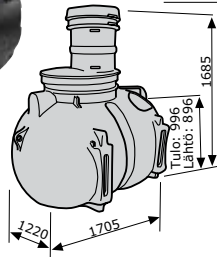

LVI nro	Uponor nro	€/kpl 0%	€/kpl 24%
3625035	1050913	1426,32	1768,64

Saostussäiliö 2 m³ (3-osastoinen)

- Yhden perheen asumajätevesille.
- Sisältää 0,65 m nousuputken. Maks. virtaama 1,0 m³/vrk.

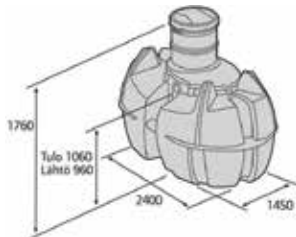

LVI nro	Uponor nro	€/kpl 0%	€/kpl 24%
3625034	1050912	2398,56	2974,21

Saostussäiliö 2,4 m³ pumpulla

- Saostussäiliö 2,4 m³ yhden perheen kaikille asumajätevesille. Maksimivirtaama 1,0 m³/vrk.
- Sisältö: 3-osastoinen saostussäiliö 2,4 m³, sisäänrakennettu pumppusäiliö ja uppopumppu.
- Lähtevän paineputken koko \varnothing 40 mm.

- Lisätarvikkeet:

Maahan imeyttämön rakentamiseksi tarvitaan saostussäiliö + Imeytysputkistopaketti 2 x 15 m (1050909), \varnothing 40 mm:n paineputkea ja maasuodattamon rakentamiseksi lisäksi Kokoomaputkistopaketti 2 x 15 m (1003833).

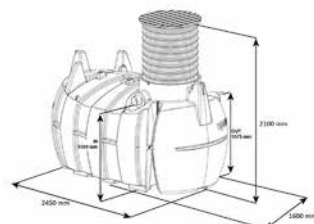

LVI nro	Uponor nro	€/kpl 0%	€/kpl 24%
3625028	1084880	3314,89	4110,46

Maapuhdistamotarvikkeet

Saostussäiliö 3 m³ (3-osastoinen)

- Ison perheen (maks. 10 henk.) asumajätevesille.
- Maksimivirtaama on 1,5 m³/vrk.
- Maahan imeyttämöön tarvitaan lisäksi imeytysputkistopaketti 3 x 15 m, Uponor-nro 1050910.
- Maasuodattamoon tarvitaan saostussäiliön ja imeytysputkipaketti 3 x 15 m:n lisäksi kokoomaputkistopaketti 2 x 15 m, Uponor-nro 1003833 + lisätarvikkeet.



LVI nro	Uponor nro	€/kpl 0%	€/kpl 24%
3625005	1003551	3037,37	3766,34

Jatkoputki

- Jatkoputki ø 400 x 1,4 m: 1 m³ ja 3 m³ saostussäiliöiden ja jakokaivon nousuputkien jatkamiseen. Lisäksi tarvitaan 2 kpl 400 mm:n tiiviste/jatkoputki.
- Jatkoputki ø 560 x 1,4 m: 2 m³ saostussäiliön nousuputkien jatkamiseen. Lisäksi tarvitaan 2 kpl 560 mm:n tiiviste/jatkoputki.
- Clean-jatkoputki soveltuu Clean I -panospuhdistamoiden nousuputkien jatkamiseen. Maks. hyötypituus 0,6 m. Lisäksi tarvitaan 2 kpl 560 mm:n jatkoputken tiiviste/jatkoputki.



LVI nro	Uponor nro	Tuote	€/kpl 0%	€/kpl 24%
3625025	1003605	Jatkoputki ø 400 x 1,4 m	89,94	111,53
3625353	1003606	Jatkoputki ø 560 x 1,4 m	171,00	212,04
3625015	1057363	Clean-jatkoputki ø 560 x 1m	106,15	131,63
3625040	1086666	Nousuputki ø 700x1,2m 2,4m ³ saostussäiliöön	122,99	152,51

Kumitiivisteet

- Yhden nousuputken jatkamiseen tarvitaan kaksi tiivistettä.



LVI nro	Uponor nro	Koko	€/kpl 0%	€/kpl 24%
2276215	1003521	400	32,12	39,83
2521817	1003600	560	38,09	47,23

Imeytysmoduulipaketti 6

- Pieneen tilaan mahtuva imeytysmoduulipaketti yhden perheen harmaille vesille.
- Sisältö: jakokaivo (2kpl virtaussäätimiä), imeytysmoduulit (6 kpl), rei'itetty imeytysputki 110 (6 kpl), rei'ittämätön putki 110 (4 kpl), jatkomuhvi (4 kpl), taivutuskulma (4 kpl), ilmastushattu (2 kpl), suodatinkangas (1 rll).
- Lisätarvikkeet (tilataan erikseen): 1 kpl saostussäiliö 1 m³



LVI nro	Uponor nro	€/kpl 0%	€/kpl 24%
3625072	1050906	2184,48	2708,76

Maapuhdistamotarvikkeet

Imeytysmoduulipaketti 8

- Pieneen tilaan mahtuva imeytysmoduulipaketti yhden perheen kaikille vesille.
- Sisältö: jakokaivo (2kpl virtaussäätimiä), imeytysmoduulit (8 kpl), rei'itetty imeytysputki 110 (8 kpl), rei'ittämätön putki 110 (4 kpl), jatkomuhvi (6 kpl), taivutuskulma (4 kpl), ilmastushattu (2 kpl), suodatinkangas (1 rll).
- Lisätarvikkeet (tilataan erikseen): 1 kpl saostussäiliö 2 m³



LVI nro	Uponor nro	€/kpl 0%	€/kpl 24%
3625071	1050905	2817,37	3493,54

Imeytysputkistopaketti 2 x 15 m

- Imeyttämön rakentamiseksi saostussäiliöiden yhteyteen.
- Sisältö: jakokaivo (2kpl virtaussäätimiä), rei'itetty imeytysputki (12 kpl), rei'ittämätön putki (4 kpl), jatkomuhvi (10 kpl), taivutuskulma (4 kpl), ilmastushattu (2 kpl), suodatinkangas (1 rll).



LVI nro	Uponor nro	€/kpl 0%	€/kpl 24%
3624996	1050909	835,51	1036,03

Imeytysputkistopaketti 3 x 15 m

- Imeyttämön rakentamiseksi isompien saostussäiliöiden yhteyteen.
- Sisältö: jakokaivo (1 kpl), virtaussäädin (3 kpl), rei'itetty imeytysputki (18 kpl), rei'ittämätön putki (6 kpl), jatkomuhvi (15 kpl), taivutuskulma (6 kpl), ilmastushattu (3 kpl), suodatinkangas (2 rll).



LVI nro	Uponor nro	Tuote	Huom	€/kpl 0%	€/kpl 24%
3625291	1050910	Imeytysputkistopaketti	Toimitusajalla	1187,16	1472,08

Kokoomaputkistopaketti 2 x 15 m

- Kokoomaputkistopakettilla täydennetään imeyttämöt maasuodattamoksi.
- Sisältö: kokoomaputki ø 110 x 3 m (12 kpl), ilmastusputki ø 110 x 3 m (2 kpl), taivutuskulma ø 110 (4 kpl), ilmastushattu ø 110 (2 kpl), kokoomakaivo ø 315 x 2 m (1 kpl).
- Kokoomaputkistopaketti 2 x 15 m voidaan muuttaa 3 x 15 m kokoiseksi seuraavilla tuotteilla:
6 kpl kokoomaputki 110 x 3 m (1003576), 1 kpl rei'ittämätön putki 110 x 3 m (1003602), 2 kpl taivutuskulma 110 (1003580), 1kpl ilmastushattu 110 (1050894), 1 kpl muhvihaara 110 (1053701).



LVI nro	Uponor nro	€/kpl 0%	€/kpl 24%
3625001	1003833	533,11	661,06

Maapuhdistamotarvikkeet

CLEAN EASY Pump - kemikaalipumppu

- Saostuskemikaalin annostelupumppu maapuhdistamon fosforinpoiston tehostukseen.
- Kemikaalipumppu sopii suoraan 15 L:n Clean-saostuskemikaalialastiaan ja se sijoitetaan kiinteistön sisätilaan esim. allaskaappiin.
- Pumppu kytketään pistorasiaan mukana tulevan verkkoadapterin kautta. Helppokäyttöinen ohjauspaneeli.
- Lisätarvikkeet (tilataan erikseen): Clean-saostuskemikaali 15 L (1003575).



LVI nro	Uponor nro	€/kpl 0%	€/kpl 24%
3625039	1085179	657,42	815,20

Jakokaivo 400, 2-4 lähtöinen

- Sisältää 2 kpl:ta valmiiksi asennettuja virtaussäätimiä 110.
- Lisätarvikkeet: jatkoputki 1 x 400 mm (maks. asennussyvyys on 1 metri).

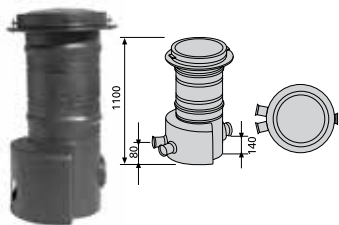

LVI nro	Uponor nro	€/kpl 0%	€/kpl 24%
3625210	1050917	463,01	574,13

Imeytysmoduuli (erillinen)

- Imeytysmoduuli yksittäiskappalein modulein rakennettavaan maapuhdistamoon. Moduuli korvaa sepelikerroksen. -
- Moduulin mitat ovat (p x l x k) 1200 x 550 x 190 mm.



LVI nro	Uponor nro	€/kpl 0%	€/kpl 24%
3625073	1003546	303,08	375,82

Rei'itetty imeytysputki

- Erikoisrei'itetty imeytysputki jäteveden jakamiseksi imeytyskenttään.
- Putken vaalea raita ylöspäin, rei'itys alaspäin.



LVI nro	Uponor nro	Tuote	€/kpl 0%	€/kpl 24%
3625011	1050982	ø 110x2,5 m	26,75	33,17

Salaojaputki

- Jäteveden kokoamiseen maasuodattamossa.



LVI nro	Uponor nro	Koko x pituus	kpl/kehikko	€/kpl 0%	€/kpl 24%
2518527	1003576	110/95 x 3 m	50	15,44	19,15

Maapuhdistamotarvikkeet

Sadevesiputket, muhviliset

- Jakokaivon ja imeytysputkien väliin sekä ilmaputkiksi.



LVI nro	Uponor nro	de/di x L	kpl/kehikko	€/kpl 0%	€/kpl 24%
2510362	1003602	110/95 x 3 m	50	17,32	21,48

Kaksoismuhvi

- Putkien liitoksiin.



LVI nro	Uponor nro	Koko	M	L	kpl/pakkaus	€/kpl 0%	€/kpl 24%
2521002	1053699	110	75	153	30	10,48	13,00

Taipuisa muhvikulma 110/0°...90°

- Putkien suunnanmuutoksiin.



LVI nro	Uponor nro	Tuote	kpl/pakk./lava	€/kpl 0%	€/kpl 24%
2521014	1003580	Taipuisa muhvikulma 110/0°...90°	12/96	10,54	13,07

Ilmastushattu ø 110

- Reiällinen ilmastusputken hattu. Sisältää tiivistein.



LVI nro	Uponor nro	€/kpl 0%	€/kpl 24%
3625017	1050894	8,98	11,14

Suodatinkangas, 32 m x 1,4 m

- Sepeli- ja täyttökerrosten väliin.



LVI nro	Uponor nro	€/kpl 0%	€/kpl 24%
3625022	1003566	146,18	181,26

Virtaussäädin

- Jakokaivon lähtöliittymiin.



LVI nro	Uponor nro	Koko	€/kpl 0%	€/kpl 24%
3625013	1050918	ø 110	26,75	33,17

Maapuhdistamotarvikkeet

Kokoomakaivo 315

- Suodatusjärjestelmiä varten. Kaivon korkeus 2 m.
- Liittymät 3 x \varnothing 110. Taipuisat liitosyhteet (3 kpl) pakattu kaivon sisälle.



LVI nro	Uponor nro	€/kpl 0%	€/kpl 24%
3625202	1003553	350,47	434,58

Saostussäiliön ja jakokaivon kansi \varnothing 400

- Ulkohalkaisija 575 mm.



LVI nro	Uponor nro	€/kpl 0%	€/kpl 24%
3625238	1044250	23,87	29,60

Pumppukaivo 0,5 m³

- Mukana kaksi liitosyhdettä \varnothing 40 mm paineputkelle.
- Ilman pumppua.



LVI nro	Uponor nro	Koko	€/kpl 0%	€/kpl 24%
3624952	1003558	0,5 m ³	847,61	1051,04

Pumppukaivo 150 L

- Käsiteltyjen jätevesien tai perusvesien pumppaukseen.
- Sisältää pintavipallisen uppopumpun putkimoduulilla, läpivientiyhteet ja -tiivisteet.
- Pumppukaivon halkaisija 450 mm ja kokonaiskorkeus 2 m.
- Tuloviemäryhde \varnothing 110 on valmiina 450 mm kaivon pohjasta.
- Paineputken läpivienti on tehtävä työmaalla (läpivientitiiviste on mukana).
- Ei sisällä \varnothing 40 mm paineputken läpiviennin reikäsahan (73 mm) terää.



LVI nro	Uponor nro	€/kpl 0%	€/kpl 24%
3625019	1054692	1453,55	1802,40

Korotuspaketti 150 L pumppukaivoon

- Korotuspaketin avulla pumppukaivon (150 l) korkeutta voidaan jatkaa (max. 1 m).
- Sisältää: kaivon jatkoputken 1 m, jatkoputken tiivisteet, paineputken 40 mm x 1 m ja kaksoismuhvin 40 mm.



LVI nro	Uponor nro	€/kpl 0%	€/kpl 24%
3625049	1071312	142,47	176,66

