

## KARTA PRODUKTU (ver.01/01.2021)

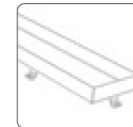
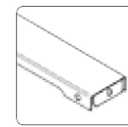
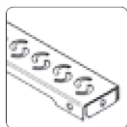

<b>ARCO</b>	<b>SPOT</b>	<b>ORIENT</b>	<b>CUBE</b>	<b>PLAIN</b>	<b>STONE</b>
-------------	-------------	---------------	-------------	--------------	--------------

### 1. Nazwa

Łazienkowe wpusty liniowe Aqua Ambient SILVER LINE I BLACK LINE

### 2. Cechy i przeznaczenie produktu

Łazienkowy wpust liniowy Aqua Ambient to nowy trend w odprowadzaniu wody w miejscach takich jak łazienki, salony spa, obiekty sportowe. Wpusty liniowe Aqua Ambient zostały zaprojektowane zgodnie z najnowszymi trendami tak by idealnie współgrały z walorami architektonicznymi pomieszczeń użytkowych o podwyższonym standardzie wykończenia. Czarne wykończenie wpustu nada każdej łazience nowoczesny charakter.

### 3. Konstrukcja

#### Łazienkowy wpust liniowy Aqua Ambient

1. Ruszty (możliwość zastosowania):
  - a) ruszt typu Grid lub
  - b) ruszt typu Stone.Ruszty typu Stone występują w wariantach – z wypełnieniem konglomeratowym białym oraz czarnym jak również w wersji do wklejenia kamienia lub kafła wg własnego uznania.
- 2a. Gumowe dystanse rusztu
- 2b. Dystanse pozycjonujące
3. Rynna odpływowa
4. Kołnierz
5. Uziemienie
6. Korpus odpływu
7. Syfon
8. Kapturek
9. Nakrętki
10. Nóżki poziomujące

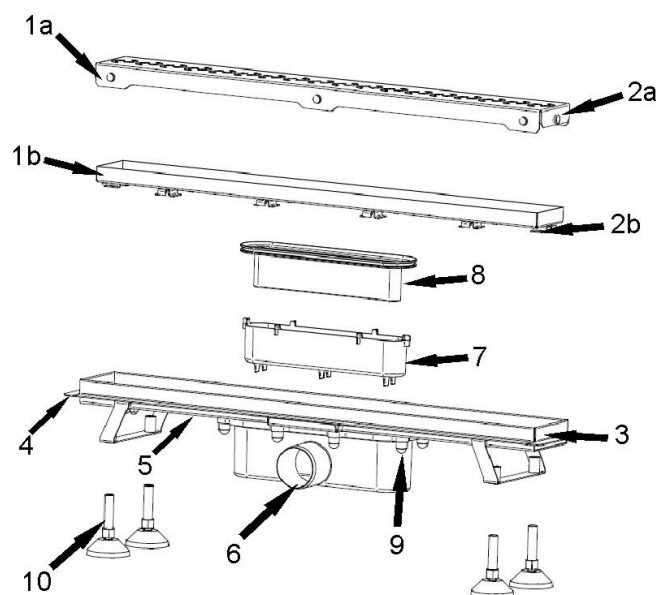

\* Łazienkowe wpusty liniowe serii 9-2971 posiadają dodatkowo kołnierz hydroizolacyjny.

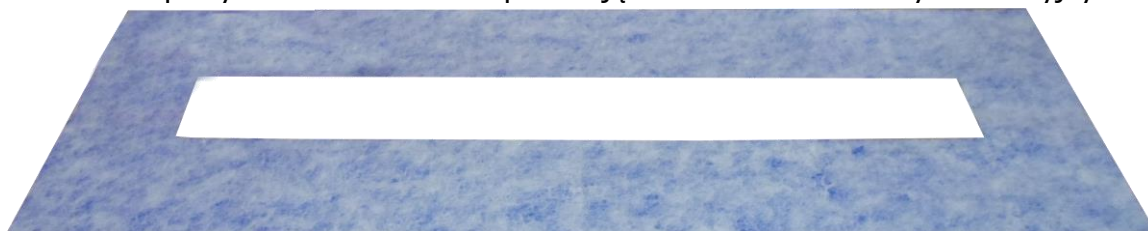

#### 4. Zasada działania

Łazienkowe wpusty liniowe Aqua Ambient odprowadzają wodę z natrysków poprzez 2 rodzaje rusztów – ruszty z otworami lub ruszt pod płytkę/kamień. W przypadku rusztu z otworami woda odprowadzana jest szczeliną wokół rusztu oraz przez otwory w ruszcie. W przypadku rusztu pod płytkę woda odprowadzana jest poprzez szczelinę wokół rusztu. Łazienkowe wpusty liniowe posiadają kołnierz uszczelniający umożliwiający zastosowanie np. mat uszczelniających. Rynny odpływowe zostały wyposażone w złącze uziemiające. Opcjonalne maty uszczelniające zapewniają doskonałe połączenie z klejami budowlanymi i powłokami uszczelniającymi.

## 5. Przykładowe zastosowanie



Wpust liniowy Silver Line



Wpust liniowy Black Line

## 6. Wymiary i parametry techniczne

Łazienkowy wpust liniowy Aqua Ambient

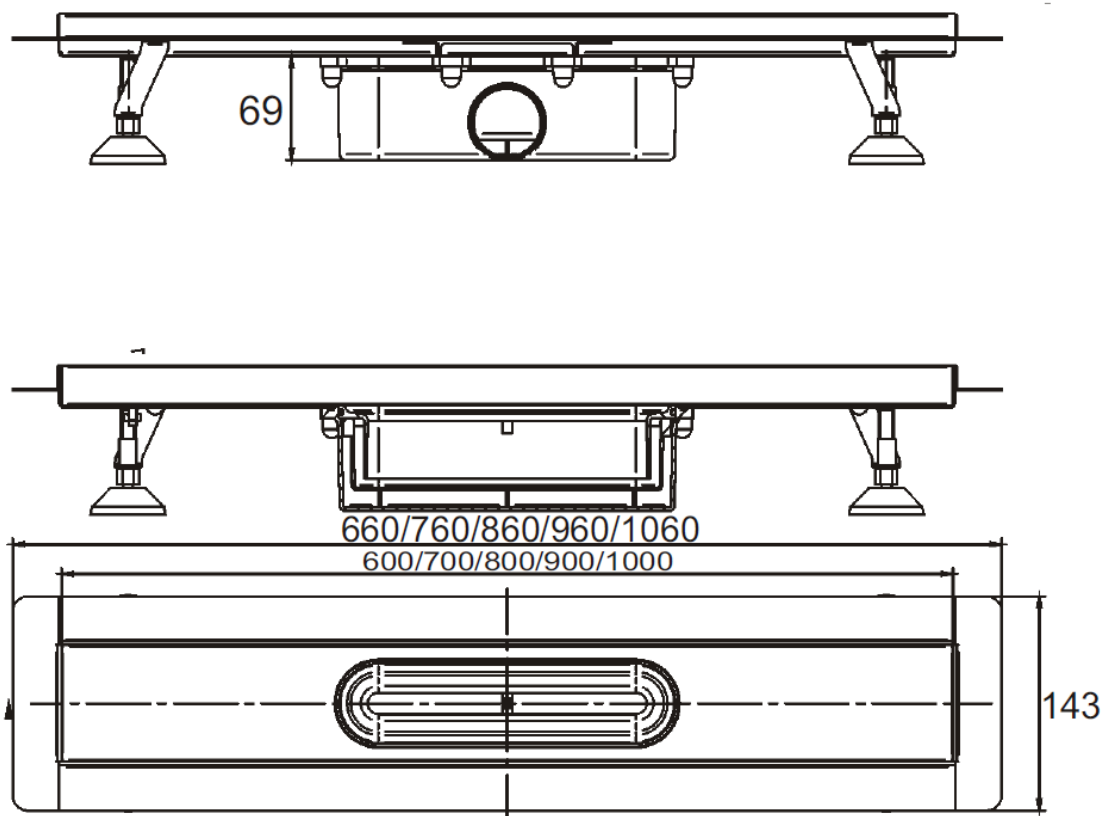

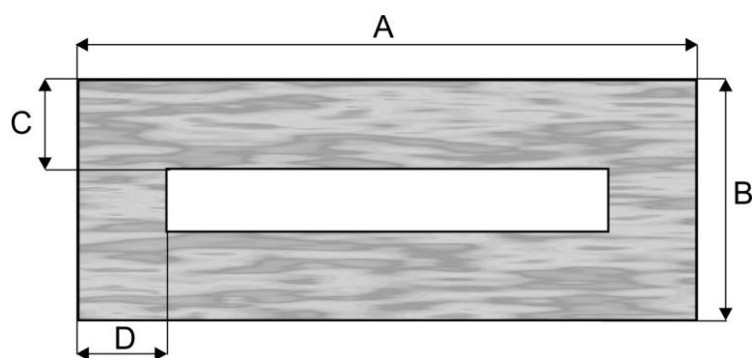

Kołnierz hydroizolacyjny





Długość wpustu	A [mm]	B [mm]	C [mm] D [mm]
<b>600</b>	624	320	120
<b>700</b>	724	320	120
<b>800</b>	824	320	120
<b>900</b>	924	320	120
<b>1000</b>	1024	320	120

## Łazienkowe wpusty liniowe

Element	Materiał	Parametr	Zdjęcie
<b>Łazienkowy wpust liniowy Aqua Ambient</b>			
<b>Rynna odpływowa</b>	Stal nierdzewna 1.4301	600, 700, 800, 900, 1000 mm	
<b>Wykończenie</b>	Stal nierdzewna	Satynowe /malowane proszkowo	
<b>Korpus odpływu</b>	PP	Ø 50	
<b>Syfon</b>	ABS	-	
<b>Kapturek</b>	ABS	-	
<b>Uszczelki</b>	EPDM	-	
<b>Przepływ</b>	-	0,8 l/s	
<b>Max temp.</b>	-	95°C	
<b>Klasa / max obciążenie</b>	-	K3 / 300kg	
<b>Kołnierz hydroizolacyjny</b>			
<b>Mata</b>	Wodoszczelna folia z modyfikowanego polietylenu		
<b>Materiał uzupełniający</b>	Fizelina polipropylenowa		
<b>Kolor</b>	Niebieski		
<b>Grubość</b>	~ 0,67 mm		
<b>Odporność temp</b>	-30 st. C / + 90 st. C		

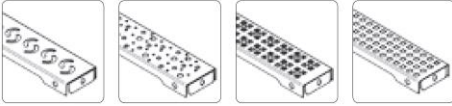
## Ruszty łazienkowych wpustów liniowych





Element	Materiał	Parametr	Zdjęcie
<b>Ruszty Grid</b>			
<b>Ruszt</b>	Stal nierdzewna 1.4301	600, 700, 800, 900, 1000mm	
<b>Wykończenie</b>	Stal nierdzewna	Polerowane/satynowe /malowane proszkowo	
<b>Ruszty Stone</b>			
<b>Ruszt</b>	Stal nierdzewna 1.4301	600, 700, 800, 900, 1000mm	

## 7. Numery artykułów





### Łazienkowe wpusty liniowe

Kod	Nazwa produktu	Zdjęcie
9-2970-000-30-24-12	ŁAZIENKOWY WPUST LINIOWY AQUA AMBIENT 30MM 1000MM	
9-2970-600-30-24-12	ŁAZIENKOWY WPUST LINIOWY AQUA AMBIENT 30MM 600MM	
9-2970-700-30-24-12	ŁAZIENKOWY WPUST LINIOWY AQUA AMBIENT 30MM 700MM	
9-2970-800-30-24-12	ŁAZIENKOWY WPUST LINIOWY AQUA AMBIENT 30MM 800MM	
9-2970-900-30-24-12	ŁAZIENKOWY WPUST LINIOWY AQUA AMBIENT 30MM 900MM	
9-2971-000-30-24-12	ŁAZIENKOWY WPUST LINIOWY AQUA AMBIENT 30MM Z KOŁNIERZEM HYDROIZOLACYJNYM 1000MM	 
9-2971-600-30-24-12	ŁAZIENKOWY WPUST LINIOWY AQUA AMBIENT 30MM Z KOŁNIERZEM HYDROIZOLACYJNYM 600MM	
9-2971-700-30-24-12	ŁAZIENKOWY WPUST LINIOWY AQUA AMBIENT 30MM Z KOŁNIERZEM HYDROIZOLACYJNYM 700MM	
9-2971-800-30-24-12	ŁAZIENKOWY WPUST LINIOWY AQUA AMBIENT 30MM Z KOŁNIERZEM HYDROIZOLACYJNYM 800MM	
9-2971-900-30-24-12	ŁAZIENKOWY WPUST LINIOWY AQUA AMBIENT 30MM Z KOŁNIERZEM HYDROIZOLACYJNYM 900MM	
9-2970-000-30-35-10	ŁAZIENKOWY WPUST LINIOWY BLACK LINE AQUA AMBIENT 30MM, 1000 MM	
9-2970-600-30-35-10	ŁAZIENKOWY WPUST LINIOWY BLACK LINE AQUA AMBIENT 30MM, 600 MM	
9-2970-700-30-35-10	ŁAZIENKOWY WPUST LINIOWY BLACK LINE AQUA AMBIENT 30MM, 700 MM	
9-2970-800-30-35-10	ŁAZIENKOWY WPUST LINIOWY BLACK LINE AQUA AMBIENT 30MM, 800 MM	
9-2970-900-30-35-10	ŁAZIENKOWY WPUST LINIOWY BLACK LINE AQUA AMBIENT 30MM, 900 MM	
9-2971-000-30-35-10	ŁAZIENKOWY WPUST LINIOWY BLACK LINE AQUA AMBIENT 30MM Z KOŁNIERZEM HYDROIZOLACYJNYM, 1000 MM	 
9-2971-600-30-35-10	ŁAZIENKOWY WPUST LINIOWY BLACK LINE AQUA AMBIENT 30MM Z KOŁNIERZEM HYDROIZOLACYJNYM, 600 MM	
9-2971-700-30-35-10	ŁAZIENKOWY WPUST LINIOWY BLACK LINE AQUA AMBIENT 30MM Z KOŁNIERZEM HYDROIZOLACYJNYM, 700 MM	
9-2971-800-30-35-10	ŁAZIENKOWY WPUST LINIOWY BLACK LINE AQUA AMBIENT 30MM Z KOŁNIERZEM HYDROIZOLACYJNYM, 800 MM	
9-2971-900-30-35-10	ŁAZIENKOWY WPUST LINIOWY BLACK LINE AQUA AMBIENT 30MM Z KOŁNIERZEM HYDROIZOLACYJNYM, 900 MM	

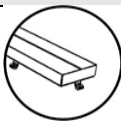
## Łazienkowe wpusty liniowe – ruszty

SILVER LINE					
Długość					
[mm]	ARCO	SPOT	ORIENT	CUBE	PLAIN
<b>Ruszty polerowane</b>					
<b>600</b>	9-2993-600-00-24-12	9-2992-600-00-24-12	9-2991-600-00-24-12	9-2994-600-00-24-12	9-2995-600-00-24-12
<b>700</b>	9-2993-700-00-24-12	9-2992-700-00-24-12	9-2991-700-00-24-12	9-2994-700-00-24-12	9-2995-700-00-24-12
<b>800</b>	9-2993-800-00-24-12	9-2992-800-00-24-12	9-2991-800-00-24-12	9-2994-800-00-24-12	9-2995-800-00-24-12
<b>900</b>	9-2993-900-00-24-12	9-2992-900-00-24-12	9-2991-900-00-24-12	9-2994-900-00-24-12	9-2995-900-00-24-12
<b>1000</b>	9-2993-000-00-24-12	9-2992-000-00-24-12	9-2991-000-00-24-12	9-2994-000-00-24-12	9-2995-000-00-24-12

STONE	
Długość	
[mm]	
<b>600</b>	9-2965-600-00-24-12
<b>700</b>	9-2965-700-00-24-12
<b>800</b>	9-2965-800-00-24-12
<b>900</b>	9-2965-900-00-24-12
<b>1000</b>	9-2965-000-00-24-12

BLACK LINE					
Długość					
[mm]	ARCO	SPOT	ORIENT	CUBE	PLAIN
<b>Ruszty malowane</b>					
<b>600</b>	9-2993-600-00-35-10	9-2992-600-00-35-10	9-2991-600-00-35-10	9-2994-600-00-35-10	9-2995-600-00-35-10
<b>700</b>	9-2993-700-00-35-10	9-2992-700-00-35-10	9-2991-700-00-35-10	9-2994-700-00-35-10	9-2995-700-00-35-10
<b>800</b>	9-2993-800-00-35-10	9-2992-800-00-35-10	9-2991-800-00-35-10	9-2994-800-00-35-10	9-2995-800-00-35-10
<b>900</b>	9-2993-900-00-35-10	9-2992-900-00-35-10	9-2991-900-00-35-10	9-2994-900-00-35-10	9-2995-900-00-35-10
<b>1000</b>	9-2993-000-00-35-10	9-2992-000-00-35-10	9-2991-000-00-35-10	9-2994-000-00-35-10	9-2995-000-00-35-10

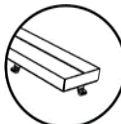
STONE	
Długość	
[mm]	
<b>600</b>	9-2965-600-00-35-10
<b>700</b>	9-2965-700-00-35-10
<b>800</b>	9-2965-800-00-35-10
<b>900</b>	9-2965-900-00-35-10
<b>1000</b>	9-2965-000-00-35-10

## 8. Dane logistyczne

Długość	Ilość szt. w op.	Wymiary opakowania
<b>Korpusy</b>		
<b>600</b>	1	665x150x110
<b>700</b>	1	768x150x110
<b>800</b>	1	865x150x110
<b>900</b>	1	968x150x110
<b>1000</b>	1	1065x150x110
<b>Ruszty</b>		
<b>600</b>	1	600x78x28
<b>700</b>	1	800x78x28
<b>800</b>	1	800x78x28
<b>900</b>	1	1000x78x28
<b>1000</b>	1	1000x78x28

## 9. Opakowanie



## 10. Zalety

- szybkie i skuteczne odprowadzanie wody z powierzchni posadzki,
- wysoka odporność na działanie związków chemicznych i temperatury,
- brak ryzyka przedostawania się wody do części łazienki nieprzeznaczonych pod brodzik,
- dodatkowy kołnierz uszczelniający zapewnia szczelność ułatwiając montaż i wydłużając trwałość warstwy hydroizolacyjnej w posadzce,
- wpust po zabudowaniu tworzy idealnie gładką i płaską powierzchnię umożliwiając dowolną aranżację pomieszczenia bez tworzenia zbędnych progów, podziałów i barier,
- łagodnie zakończone krawędzie gwarantują bezpieczeństwo użytkownika,
- estetyczny wygląd - wykończenie ze stali nierdzewnej umożliwia idealne dopasowanie do wnętrza,
- nowoczesne wzornictwo - kilkanaście możliwości aranżacji wnętrza, dzięki szerokiej ofercie możliwych do zastosowania wersji rusztów,



- możliwość wyprodukowania dowolnej długości łazienkowych wpustów liniowych w zakresie od 600 do 1000mm.

## **11. Aprobaty i deklaracje**

- Krajowa Ocena Techniczna ITB-KOT-2020/1504
- Krajowa Deklaracja Właściwości Użytkowych nr 5/2020, 6/2020, 8/2020
- Atest Higieniczny B-BK-60210-0621/20

## **12. Gwarancja i zakres odpowiedzialności**

Podczas prac montażowych należy przestrzegać zasad BHP zawartych w przepisach i normach budowlanych Capricorn S.A. Szczegółowe informacje na temat warunków gwarancji i zakresu odpowiedzialności dostępne są na stronie [www.capricorn.pl](http://www.capricorn.pl).

## **13. Producent**

### **Capricorn S.A.**

58-160 Świebodzice,

Ciernie 11

tel./fax +48/74/854 05 16

[www.capricorn.pl](http://www.capricorn.pl)

e-mail: [capricorn@capricorn.pl](mailto:capricorn@capricorn.pl)

*Produkty, teksty, fotografie, rysunki oraz schematy w tym dokumencie mogą być zmienione przez Capricorn S.A. bez wcześniejszego zawiadomienia oraz podania powodu. Po najnowsze informacje o naszych produktach prosimy o wizytę na stronie [www.capricorn.pl](http://www.capricorn.pl).*