

HULEVESIJÄRJESTELMÄT



- Uponor IQ on älykäs ratkaisu hulevesien viemärointiin. Järjestelmä kattaa koot 200-1200.
- Yksinkertainen asennus, mukautuvuus ja kestävät ominaisuudet ovat IQ -järjestelmän avainasioita.
- Weholite on kerrosrakenteinen putki, jonka ulko- ja sisävaippa ovat sileitä. Rakenne mahdollistaa halkaisijaltaan jopa yli 3 m muoviputkien valmistamisen.
- Uponorilta löytyy laajin valikoima hulevesien hallintaan liittyviä ratkaisuja, kuten IQ-viivytyssäiliöt, imeytysputket, -kasetit ja -tunnelit, sekä Smart Trap tehokkaaseen kiintoaineen poistoon
- IQ ja Weholite -järjestelmillä on Nordic Poly Mark -laatumerkintä

Nordic Poly Mark

Hulevesijärjestelmät

Uponor IQ -sadevesijärjestelmä

Uponor IQ -sadevesijärjestelmä valmistetaan polypropeenista. Järjestelmä kattaa koot 200-1200 mm ja putkissa on kiinteä muhvi, joka yhdessä tiivisteiden kanssa takaa liitoksen ehdottoman tiiveyden. Tiiviste asennetaan pistopään ympärille, päästä lukien ensimmäiseen uraan. Sadevesiputket 110, 160 ja 400 eivät kuulu IQ-tuoteperheeseen.

Putken vahva rakenne kestää hyvin kuormitusta ja pohjoisen sääoloja. Putket täyttävät EN-standardin sadevesiputkelle asettamat vaatimukset. Lisäksi halkaisijaltaan 200 - 680 mm putkilla on Nordic Poly Mark -hyväksyntä. Uponor IQ -sadevesiputket ovat yhteensopivia Ultra Rib 2 -yhteiden kanssa.

Uponor IQ -säiliöjärjestelmä

Moduulirakenteinen Uponor IQ -säiliöjärjestelmä soveltuu muun muassa hulevesien viivytys säiliöksi, hulevesiputkilinjan laajentamiseen, ylivuotosäiliöksi tai varastosäiliöksi vaikka sammutusvesille. Käyttökohteita ovat hulevesiverkoston ohella asuinrakennusten tonttialueet, liikekiinteistöt, kauppakeskukset, pysäköintialueet, teollisuusalueet sekä tie- ja risteysalueet.

Kestävästä polypropeenimuovista valmistettuja moduuleja on saatavilla Ø 800, 1000 ja 1200 mm kokoisina. Säiliössä on kestävä tuplaseinämrakenne: ulkokerros korrugoitu, sisäpinta vaalea ja sileä.

IQ-imeytysjärjestelmä

Uuteen Uponor IQ -imeytysjärjestelmään kuuluvat rei'itetyt imeytysputket ja päätytulpat sekä säätöputket ja kaivot.

IQ -imeytysjärjestelmä sopii yhteen Uponor IQ -sadevesijärjestelmän kanssa. Imeytysputken avoin tukkeutumaton rakenne merkitsee suurta hyötytilavuutta ja huolto onnistuu esimerkiksi tarkastusputken kautta. Putket voidaan asentaa myös rinnakkain jakokaivojen avulla.

Uponor IQ -imeytysputkien käyttökohteita ovat kiinteistö-, pysäköinti-, tie- ja risteysalueiden hulevesien käsittely. Uponor tarjoaa apua järjestelmän mitoittamiseen.

Putken sisällä ei ole tilaa vieviä rakenteita, ja laajan maakosketuspinnan ansiosta hulevedet imeytyvät nopeasti. Tarkastus ja huolto tehdään normaalilla puhdistuskalustolla.

Weholite

Weholite-putki on teknisen osaamisen ja kehitystyön tulos, jonka patentoitu konstruktio mahdollistaa halkaisijaltaan jopa yli 3 m:n muoviputkien valmistamisen ja käytön.

Weholite on kerrosrakenteinen putki, jonka ulko- ja sisävaippa ovat sileitä. Weholite-putket valmistetaan PE- tai PP-profiilista kierresaumaamalla. Weholite on joustava, kevyt ja kestävä investointi: putki ei lahoa, ruostu eikä syövy minkään maaperässä tapahtuvan kemiallisen tai sähköisen reaktion seurauksena. Työmaalla tapahtuva asennustyö nopeutuu, mikä säästää aikaa ja rahaa. Weholite-putkien ennustettava käyttöikä maahan asennettuna on yli 100 vuotta.

Weholite-putket valmistetaan standardien EN 13476, ISO 21138 ja SFS 5906 mukaisesti, ja niillä on Nordic Poly-mark -hyväksyntä.

Hulevesiputkien asennuslämpötilat

- 110, 160 ja 400 sadevesiputkien alhaisin asennuslämpötila -15°C
- IQ-sadevesiputkien PP alhaisin asennuslämpötila -20°C

Uponor sadevesijärjestelmä

Sadevesiputket, muhviliset

- Luokka SN 8. Kiinteä integroitu muhvi.
- 110 ja 160 mm putket sisältävät tiivisteeseen
- 400 mm putkelle tiiviste tilataan erikseen
- 110 ja 160 materiaali PE.
- 400 materiaali PP
- Putket ovat väriltä mustia ja niissä on vihreät raidat



LVI nro	Uponor nro	de/di x L	kpl/kehikko	€/kpl 0%	€/kpl 24%
2510362	1003602	110/95 x 3 m	50	17,32	21,48
2510552	1044534	110/95 x 6 m	50	26,75	33,17
2510600	1104817	160/139 x 6 m	20	78,96	97,91
2510596	1051711	400/351 x 6 m	6	452,38	560,95

Uponor IQ -hulevesijärjestelmä

IQ Sadevesiputket, muhviliset

- Luokka SN 8. Kiinteä integroitu muhvi.
- Putken kanssa käytettävä Uponor IQ -tiivistettä
- materiaali PP
- Putki on päältä musta, jossa kaksi vaaleaa raitaa. Sisältää vaalea.
- Nordic Poly Mark -hyväksyntä



LVI nro	Uponor nro	de/di x L	kpl/kehikko	€/kpl 0%	€/kpl 24%
2510684	1058716	200/175 x 6 m *	20	122,46	151,85
2510687	1058719	250/218 x 6 m *	12	190,83	236,63
2510690	1058722	315/275 x 6 m *	6	250,42	310,52
2510640	1051717	450/400 x 6 m	4	607,56	753,37
2510656	1051719	560/500 x 6 m	2	830,34	1029,62
2510700	1058961	680/600 x 6 m	2	1506,14	1867,61
2510674	1051746	902/800 x 6 m	1	3119,20	3867,81
2510675	1051749	1154/1000 x 6 m	1	4530,45	5617,76
2510683	1057763	1360/1200 x 6 m	1	7548,88	9360,61

* Tiiviste toimitetaan putken mukana.

IQ Sadevesiputket, muhvitomat

- Luokka SN 8. Materiaali PP.
- Putki on päältä musta, jossa kaksi vaaleaa raitaa. Sisältää vaalea.
- Nordic Poly Mark -hyväksyntä

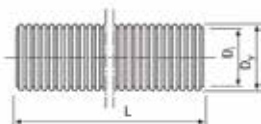

LVI nro	Uponor nro	de/di x L	Huom	kpl/nippu	€/kpl 0%	€/kpl 24%
2510689	1058721	250/218 x 8 m		12	244,53	303,22
2510692	1058724	315/275 x 8 m		6	321,26	398,36
2510642	1051725	450/400 x 8 m		4	781,85	969,49
2510660	1051726	560/500 x 8 m		2	1074,87	1332,84
2510701	1058963	680/600 x 8 m *	Toimitusajalla	2	1955,46	2424,77
2510677	1059416	902/800 x 8 m *	Toimitusajalla	1	3531,75	4379,37
2510678	1051757	1154/1000 x 8 m *	Toimitusajalla	1	5515,06	6838,67

* Päältä musta, jossa kaksi vihreää raitaa. Sisältää vaalean harmaa.

Uponor IQ -hulevesijärjestelmä

Kumitiivisteet

- Uponor IQ -putkille. Materiaali: luonnonkumia.
- Tiivisteet 110, 160 ja 400 ovat Uponor sadevesiputkille.



LVI nro	Uponor nro	Koko	€/kpl 0%	€/kpl 24%
2571015	1085350	110	2,96	3,67
2510601	1104818	160	3,33	4,13
2510697	1058978	200	3,99	4,95
2510698	1058979	250	8,89	11,02
2510699	1058980	315	14,40	17,86
2276215	1003521	400	32,12	39,83
2510654	1051736	450/400	42,65	52,89
2510667	1051737	560/500	61,16	75,84
2510668	1051738	680/600	138,60	171,86
2510680	1051771	902/800*	159,59	197,89
2510681	1051772	1154/1000*	248,72	308,41
2510694	1058731	902/800 **	138,12	171,27
2510696	1058853	1154/1000 **	307,11	380,82
2510682	1051773	1360/1200*	390,37	484,06

* Pistopään tiiviste

** Kaksoismuhvin tiiviste

Öljynkestävät kumitiivisteet

- Uponor IQ- sekä Ultra Double putkille. Materiaali: nitrilikumia.
- Tiivisteissä merkintä NBR ja keltainen täplä.



LVI nro	Uponor nro	Koko	€/kpl 0%	€/kpl 24%
2270743	1059762	200	16,57	20,55
2270744	1059763	250	27,10	33,60
2270745	1059764	315	41,74	51,76
2276225	1050402	400	45,67	56,63
2270746	1059765	450	68,73	85,23
2270747	1059766	560	139,51	172,99
2270748	1059767	680	310,73	385,31

IQ Pantaliitos

- EPDM-kumia
- SN8



LVI nro	Uponor nro	Koko	Huom	€/kpl 0%	€/kpl 24%
-	1051774	800	Toimitusajalla	1050,21	1302,26
-	1051775	1000	Toimitusajalla	2113,21	2620,38
-	1051776	1200	Toimitusajalla	2177,26	2699,80

Yhteet IQ-järjestelmälle

Taipuisat yhteet

- Rengasjäykkyys SN 8.
- Soveltuvat Uponor-sadevesi- ja salaojajärjestelmän yhteiksi.
- 1067824 ja 1051078: muhvi-pisto



LVI nro	Uponor nro	Tuote	kpl/pakk./lava	€/kpl 0%	€/kpl 24%
2521026	1053701	Taipuisa muhvihaara 110/110/0°...90°	6/48	26,14	32,41
2521014	1003580	Taipuisa muhvikulma 110/0°...90°	12/96	10,54	13,07
2521015	1051077	Taipuisa muhvikulma 110/0°...90°	124/124	10,42	12,92
2522422	1067824	Taipuisa kulma 110/0°-90° (sis. tiivisteet)	15/120	12,83	15,91
2521019	1051078	Taipuisa kulma 160/0°...60° (sis. tiivisteet)	6/48	44,67	55,39

Kaksoismuhvi



LVI nro	Uponor nro	Koko	M	L	De1	kpl/pakkaus	€/kpl 0%	€/kpl 24%
2521002	1053699	110	75	153		30	10,48	13,00
2275033	1053653	160	83	180		16	20,19	25,04
2275035	1050329	200	96	204	223	72	33,55	41,60
2275037	1053654	250	113	240	278	48	55,97	69,40
2275039	1053655	315	134	286	348	21	69,13	85,72
2275040	1050380	400	151	295	437	18	238,29	295,48
2275041	1053747	450	214	432	508	16	145,30	180,17
2275043	1050330	560	206	416	628	16	173,82	215,54
2510669	1051741	680				4	283,82	351,94
2510693	1058730	902/800				2	1122,00	1391,28
2510695	1058852	1154/1000				1	1338,95	1660,30

ULTRA RIB 2 Pistoyhteet

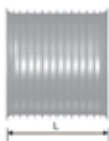

LVI nro	Uponor nro	Koko L	kpl/pakkaus	€/kpl 0%	€/kpl 24%
2275183	1050325	160 180	16/128	30,40	37,70
2275185	1050326	200 204	72	33,84	41,96
2275187	1050327	250 240	48	56,06	69,51
2275189	1050328	315 286	21	67,95	84,26
2275190	1050381	400 295	18	238,29	295,48
2275191	1051666	450 432	16	144,83	179,59
2250056	1050516	560 416	16	174,06	215,83
2510672	1057909	680 493	4	406,00	503,44

ULTRA RIB 2 Muhvikulmat 15°



LVI nro	Uponor nro	Koko	M	Z	z	kpl/pakkaus	€/kpl 0%	€/kpl 24%
2270702	1050287	160 x 15°	83	25	26	12/96	38,91	48,25
2270704	1050288	200 x 15°	96	30	30	55	76,87	95,32
2270706	1050289	250 x 15°	113	38	38	32	218,14	270,49
2270708	1050290	315 x 15°	134	45	45	15	283,10	351,04
2270709	1050379	400 x 15°	168	59	59	8	497,77	617,23
2270710	1050291	450 x 15°	182	59	59	4	573,15	710,71
2270712	1050292	560 x 15°	210	65	65	2	861,76	1068,58
2510664	1051733	680 x 15°				1	1950,80	2418,99

Yhteet IQ-järjestelmälle

ULTRA RIB 2 Muhvikulmat 30°



LVI nro	Uponor nro	Koko	M	Z	z	kpl/pakkaus	€/kpl 0%	€/kpl 24%
2270717	1050281	160 x 30°	83	36	36	11/88	38,44	47,67
2270719	1050282	200 x 30°	96	52	52	55	79,72	98,85
2270721	1050283	250 x 30°	113	38	38	23	297,56	368,97
2270723	1050284	315 x 30°	134	78	78	10	428,84	531,76
2270724	1050376	400 x 30°	168	84	84	6	548,97	680,72
2270725	1050285	450 x 30°	182	118	118	4	626,85	777,29
2270727	1050286	560 x 30°	210	130	130	2	956,96	1186,63
2510665	1051734	680 x 30°				1	2052,52	2545,12

ULTRA RIB 2 Muhvikulmat 45°



LVI nro	Uponor nro	Koko	M	Z	z	kpl/pakkaus	€/kpl 0%	€/kpl 24%
2270731	1053652	160 x 45°	83	44	45	10/80	39,13	48,52
2270734	1050276	200 x 45°	96	67	67	45	85,09	105,51
2270736	1050277	250 x 45°	113	83	83	25	340,69	422,46
2270738	1050278	315 x 45°	134	106	106	11	502,82	623,50
2270739	1050377	400 x 45°	168	111	111	5	580,26	719,52
2270740	1050279	450 x 45°	182	181	181	4	674,63	836,54
2270742	1050280	560 x 45°	210	200	200	2	1065,70	1321,47
2510666	1051735	680 x 45°				1	2136,06	2648,71

ULTRA RIB 2 Muhvikulmat 90°



LVI nro	Uponor nro	Koko	M	Z	z	kpl/pakkaus	€/kpl 0%	€/kpl 24%
2270762	1053651	160 x 90°	83	155	181	6/48	39,51	48,99
2270764	1050272	200 x 90°	96	86	126	33	109,96	136,35
2270766	1050273	250 x 90°	113	103	157	17	388,46	481,69
2270768	1050274	315 x 90°	134	126	198	8	585,33	725,81
2270769	1050378	400 x 90°	168	264	264	11	845,64	1048,59

ULTRA RIB 2 Muhvihaarat 45°



LVI nro	Uponor nro	Koko	M1/M2	Z1	Z2	Z3	kpl/pakkaus	€/kpl 0%	€/kpl 24%
2272107	1050298	160/160	83/83	43	187	197	4/32	57,25	70,99
2272113	1050307	200/200	96/96	48	260	405	18	110,85	137,45
2272124	1050308	250/200	113/96	55	265	305	13	281,52	349,08
2272126	1050314	250/250	113/113	55	287	305	10	324,61	402,52
2272139	1050309	315/200	134/96	70	299	384	12	387,11	480,02
2272141	1050315	315/250	134/113	70	327	384	5	456,07	565,53
2272143	1050316	315/315	134/134	70	361	384	8	635,31	787,78

Yhteet IQ-järjestelmälle

ULTRA RIB 2 Muhvihaarat 45°

- Uponor IQ/sileä Uponor Ultra Classic- tai Uponor PVC-muoviputki
- Sisältää Uponor Ultra Classic-/Uponor PVC -tiivisteen.

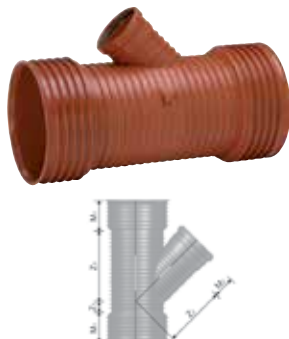

LVI nro	Uponor nro	Koko	M1/M2	Z1	Z2	Z3	kpl/pakkaus	€/kpl 0%	€/kpl 24%
2272109	1050294	200/110 s	96/58	26	188	223	8/32	77,68	96,32
2272111	1050299	200/160 s	96/110	26	243	223	7/28	84,73	105,07
2272120	1050295	250/110 s	113/58	55	220	322	17	165,53	205,26
2272122	1050300	250/160 s	113/110	55	261	305	16	246,68	305,88
2272135	1050297	315/110 s	134/58	27	260	384	12	392,09	486,19
2272137	1050302	315/160 s	142/110	27	295	384	12	418,49	518,93
-	1050317	450/160 s	182/110	30	360	480	4	795,66	986,62
-	1050321	560/160 s	210/110	30	570	545	2	985,02	1221,42

s = muhvi sileälle viemäriputkelle.

IQ Muhvihaarat



LVI nro	Uponor nro	Koko	Huom	€/kpl 0%	€/kpl 24%
2510663	1051730	680/680 x 90	Toimitusajalla	3704,67	4593,79

Umpitulpat

- 110 asennetaan putken päälle. Tiiviste tilattava erikseen.
- Tulpat 160-560 asennetaan muhvitomaan putkeen kaksoismuhvin kanssa ja sisältävät tiivisteen.
- 680 ei sisällä tiivistettä



LVI nro	Uponor nro	Koko	L	kpl/pakk.	€/kpl 0%	€/kpl 24%
2521032	1050162	110	32	20	3,13	3,88
2276533	1050331	160	86	12	17,15	21,27
2276535	1050332	200	90	24	34,71	43,04
2276537	1050333	250	105	11	80,50	99,82
2276539	1050334	315	230	21	225,92	280,14
2276540	1050382	400	190	24	288,88	358,21
2276541	1050335	450	195	9	341,45	423,40
2276543	1050336	560	235	4	480,40	595,70
2510673	1057910	680		8	348,87	432,60

ULTRA RIB 2 Supistusyhteet

- Uponor-sadevesiputki IQ -muhvi/ Uponor-sadevesiputki IQ. Sisältää tiivisteen.

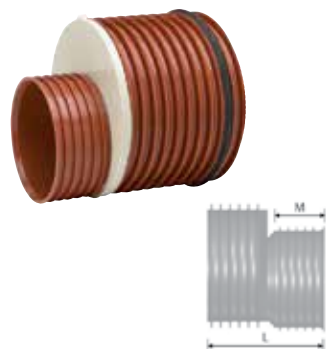

LVI nro	Uponor nro	Koko	M	L	kpl/pakkaus	€/kpl 0%	€/kpl 24%
2274720	1050340	250/200	96	240	10/80	146,26	181,36
2275726	1050341	315/200	96	340	14	270,94	335,97
2274728	1050342	315/250	113	360	14	291,19	361,08
2274733	1050389	400/250	118	315	Toimitusajalla	324,14	401,93
2274732	1050390	400/315	143	342	18	372,07	461,37
2274736	1050343	450/250	-	325	8	362,45	449,44
2274738	1050344	450/315	-	350	6	447,36	554,73
2274759	1050346	560/315	-	390	4	666,89	826,94
2274761	1050347	560/450	-	435	4	838,06	1039,19

Yhteet IQ-järjestelmälle

Supistusyhteet

- Uponor-sadevesiputki IQ -muhvi/sileä viemäriputki. Sisältää tiivisteen.

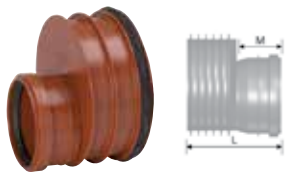

LVI nro	Uponor nro	De/De1	M	L	kpl/pakkaus	€/kpl 0%	€/kpl 24%
2255016	1050517	160/110	62	88	12	19,91	24,69
2274707	1050338	200/110	62	152	20	41,61	51,60
2274709	1050339	200/160	84	162	12	38,60	47,86

Jatkoyhteet

- Uponor-sadevesi IQ -putki/sileä Uponor PVC tai Ultra Classic -muhvi.

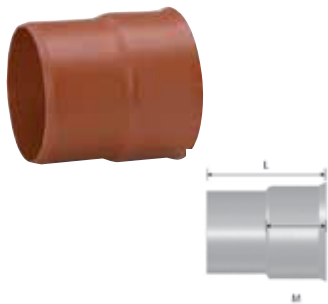

LVI nro	Uponor nro	Koko	M	L	kpl/pakkaus	€/kpl 0%	€/kpl 24%
2270703	1050519	160/160	83	208	12	33,90	42,04
2275635	1050358	200/200	93	215	25	44,69	55,42
2275637	1050359	250/250	105	256	38	75,02	93,02
2275639	1050360	315/315	142	315	12	120,94	149,97
2275707	1050393	400/400	151	408	12	256,35	317,87
2275641	1050361	450/400	145	358	9	287,49	356,49
2275643	1092614	560/500	180	515		819,16	1015,76

ULTRA RIB 2 Jatkoyhteet

- Uponor -sadevesiputki IQ betoniputki. Sisältää tiivisteiden betoniputken liitokseen.

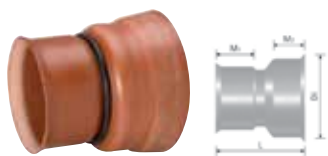

LVI nro	Uponor nro	Koko	M	L	M1	M2	kpl/pakkaus	€/kpl 0%	€/kpl 24%
2275335	1050349	200/225 bet. *	93	330	152	152	24	239,41	296,87
2275337	1050350	250/225 bet. *	105	330	150	150	18	371,65	460,85
2275339	1050351	315/300 bet. *	142	425	185	185	9	436,62	541,41
2275341	1050352	450/400 bet. *	170	490	205	205	8	965,84	1197,64

*Betoniputken sisähalkaisija

ULTRA RIB 2 Jatkoyhteet

- Uponor-sadevesiputki IQ / betoniputken muhvi.

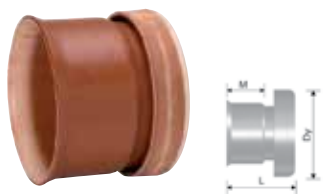

LVI nro	Uponor nro	Koko	M	L	D1	kpl/pakkaus	€/kpl 0%	€/kpl 24%
2275485	1050354	200/225 bet *	105	205	285	8/48	95,85	118,85
2275487	1050355	250/225 bet *	120	210	285	10/40	215,58	267,32
2275489	1050356	315/300 bet *	164	274	375	18	537,49	666,49
2275757	1050395	400/400 bet *	151	382	470	12	540,61	670,36
2275491	1050357	450/400 bet *	172	332	467	9	572,13	709,44

*Betoniputken sisähalkaisija

Läpivientitiiviste (mansetti)

- Materiaali synteettinen kumi.



LVI nro	Uponor nro	Koko de/poraus Ø	L mm	kpl/pakkaus	€/kpl 0%	€/kpl 24%
2520951	1051668	110/138	50	55	31,22	38,71
2520952	1051669	160/186	50	40	57,42	71,20
2520953	1051670	200/226	50		61,41	76,15
2510372	1059387	250/276	80	12	89,54	111,03
2510371	1059388	315/341	80	8	100,01	124,01

Uponor Liukuaine putkistoille

- Ei käyttövesiputkistoille



LVI nro	Uponor nro	Pakkaus	kpl/pakk.	€/kpl 0%	€/kpl 24%
2241522	1003501	225 g	20	21,29	26,40
2241610	1003502	1000 g	12	47,33	58,69

Weholite-hulevesijärjestelmä

WEHOLITE Muhviputki

- Saatavana DN/ID 3000 saakka tarjouksen mukaan.
- Yli DN/ID 1000 putket ilman muhvia. Tiivisteet tilattava erikseen. Pituustoleranssi +/- 50 mm.

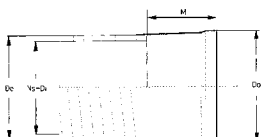

LVI nro	Uponor nro	de/di (ulko/sisä)	do	M	Pituus m	Rengasjäykkyys	Huom	€/kpl 0%	€/kpl 24%
-	1068767	400/360	458	175	6	SN4		608,49	754,53
-	1068773	450/400	508	175	6	SN4		695,94	862,97
-	1068779	560/500	622	195	6	SN4		1120,63	1389,58
-	1068786	675/600	732	225	6	SN4		1520,94	1885,97
-	1066620	450/400	508	175	6	SN8		890,84	1104,64
-	1066623	560/500	622	195	6	SN8		1421,20	1762,29
-	1066626	675/600	732	225	6	SN8		1862,05	2308,94
-	1068791	788/700	845	240	6	SN4	Toimitusajalla	2166,87	2686,92
-	1068794	900/800	857	270	6	SN4	Toimitusajalla	2741,60	3399,58
-	1068797	1125/1000	1185	295	6	SN4	Toimitusajalla	3946,87	4894,12

WEHOLITE tiivisteet



LVI nro	Uponor nro	de (ulko/sisä)	€/kpl 0%	€/kpl 24%
-	1004633	400/360	60,50	75,02
-	1066720	450/400	62,26	77,20
-	1066721	560/500	80,29	99,56
-	1066722	675/600	91,72	113,73
-	1066723	788/700	138,31	171,50
-	1066724	900/800	196,93	244,19
-	1066726	1125/1000	210,48	261,00

WEHOLITE Kierreputki

- Saatavana DN/ID 2000 saakka tarjouksen mukaan. Pituustoleranssi +/- 50 mm.
- Rengasjäykkyys SN4.



LVI nro	Uponor nro	de/di (ulko/sisä)	l	Pituus m	Huom	€/kpl 0%	€/kpl 24%
-	1068769	400/360	50	6	Toimitusajalla	467,94	580,25
-	1068775	450/400	50	6	Toimitusajalla	537,72	666,77
-	1068781	560/500	65	6	Toimitusajalla	866,65	1074,65
-	1068788	675/600	77	6	Toimitusajalla	1163,56	1442,81
-	1068796	900/800	90	6	Toimitusajalla	2211,65	2742,45
-	1068723	1125/1000	100	6	Toimitusajalla	3540,52	4390,24
-	1068726	1325/1200	120	6	Toimitusajalla	4811,43	5966,17

WEHOLITE kaksoismuhvit

- Voidaan käyttää myös liukumuhvina. Tiivisteet tilattava erikseen.
- Pituustoleranssi +/- 50 mm.
- Toimitusajalla



LVI nro	Uponor nro	de (sisä)	de (ulko)	€/kpl 0%	€/kpl 24%
-	1068807	360	400	298,37	369,98
-	1066728	400	450	346,22	429,31
-	1066729	500	560	617,72	765,97
-	1066730	600	675	754,43	935,49
-	1066731	700	788	912,14	1131,05
-	1066732	800	900	1241,08	1538,94
-	1066734	1000	1125	2274,88	2820,85

Weholite-hulevesijärjestelmä

WEHOLITE kulmat muhvilla

- Osissa on asentamista helpottavat vetokorvakot. Tiivisteet tilattava erikseen. Pituustoleranssi +/- 50 mm.
- Muita kulma-asteita saatavana tarjouksen mukaan. $R = 1,0 D$
- Toimitusajalla

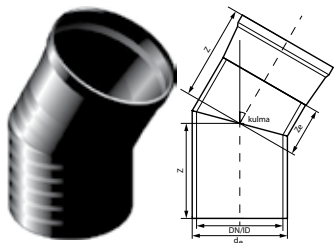

LVI nro	Uponor nro	d - α	€/kpl 0%	€/kpl 24%
-	1064330	1125/1000 30°	3888,02	4821,14

Kutistenauha

- Leveys 225 mm, pituus 30 m



LVI nro	Uponor nro	Hinta
-	1080015	Tarjouksen mukaan

WEHOTHERM Saumalappu

- Koko 100x125 mm

LVI nro	Uponor nro	Huom	€/kpl 0%	€/kpl 24%
-	1083349	Toimitusajalla	7,88	9,77

WEHOLITE Flex-Seal asennuspannat



LVI nro	Uponor nro	de (sisä)	de (ulko)	Leveys	Rengasjäykkyys	Huom	€/kpl 0%	€/kpl 24%
-	1066744	1200	1325	300	SN4	Toimitusajalla	2178,71	2701,60
-	1066745	1400	1580	300	SN4	Toimitusajalla	2552,56	3165,17
-	1066747	1600	1800	400	SN4	Toimitusajalla	3984,06	4940,23

Uponor-hulevesijärjestelmät

Hulevesikasetti Compact 300

- Soveltuu hulevesien imeyttämiseen maaperään.
- Voidaan asentaa joustavasti riviin ja kerroksiin käytettävissä olevan tilan puitteissa.
- Erittäin vahva ja yksikertainen rakenne. Mahdollista asentaa myös liikennöidylle alueelle. Koko 1200x600x420 mm
- Kokonaistilavuus 300 l, hyötytilavuus 285 l
- Liittymäkoot 110 ja 160 mm
- Materiaali PP



LVI nro	Uponor nro	Huom	€/kpl 0%	€/kpl 24%
2620080	1097141	Toimitusajalla	121,68	150,88

Hulevesikasettin liitin

- Hulevesikasettien liittämiseen vaakasuorassa.
- Tarvitaan 2 kpl/ hulevesikasetti.
- 50 kpl/laatikko



LVI nro	Uponor nro	€/kpl 0%	€/kpl 24%
2620075	1085258	105,02	130,22

Hulevesitunneli 300

- Pieniin kohteisiin kuten omakotitalon hulevesien varastointiin ja imeytykseen. Materiaali PP.
- Liittymäkoot 110, 160, 200 ja 315.
- Hulevesitunnelijärjestelmä tarvitsee päätylevyt tunnelin päihin.



LVI nro	Uponor nro	Tuote	Huom	€/kpl 0%	€/kpl 24%
2620060	1050508	Hulevesitunneli 300		154,33	191,37
2620061	1050509	Päätylevy hulevesitunneliin	Tarvitaan 2 kpl	76,40	94,74

Tarkastusputken kansi

- Jokaiseen tunnelijonoon suositellaan yhtä tarkastusputkea.
- Muovinen kansi on väriltään vihreä ja se sopii ulkohalkaisijaltaan 200 mm:n tarkastusputkeen. Ei liikennealueille.
- Tarkastusputkena voidaan käyttää esim. PVC-maaviemäriä 200 x 1,0 m (Uponor-nro 1050196) tai 200 x 2,0 m (Uponor-nro 1050198).



LVI nro	Uponor nro	Koko	€/kpl 0%	€/kpl 24%
2620064	1050512	200 mm	180,26	223,52

Uponor-hulevesijärjestelmät

IQ imeytysputki

- Muhvillinen putki, jossa on rei'itys. Putki on tarkoitettu hulevesien imeytykseen.
- Halkaisija 600 mm tai 1200 mm



LVI nro	Uponor nro	Koko	Pituus m	€/kpl 0%	€/kpl 24%
2510369	1061665	600	2,8	654,46	811,53
2510370	1061667	1200	2,6	2117,58	2625,80

IQ päätytulppa imeytysputkelle

- Sopii sekä muhvi- että pistopäähän. Halkaisija 600 mm ja 1200 mm, rei'itetty.



LVI nro	Uponor nro	Koko	€/kpl 0%	€/kpl 24%
2510644	1061668	600	210,31	260,78
2510645	1061670	1200	564,36	699,81

Smart Trap -hulevesikaivo 800/500T 300L

- Kiintoaineen ja epäpuhtauksien poistamiseen hulevesiverkosta.
- Kaivossa oleva virtauksenohjauslevy rauhoittaa huleveden virtaamaa ja pysäyttää kiintoaineet isoon lietepeeseen.
- Tuotteen runkona on Weholite Ø 860/800 mm ja lähtöyhteet voivat olla kokoon 315 mm asti.



LVI nro	Uponor nro	Huom	€/kpl 0%	€/kpl 24%
2621023	1087577	Toimitusajalla	2598,83	3222,55

IQ päätymoduuli

- Päätymoduulin ja IQ -putkien avulla voi rakentaa säiliön.
- Moduulit myydään parina, joista toisessa on muhvi ja toisessa pistopää.
- Kummatkin osat sisältävät läpivientitiivisten liittymän 315 tarkastusputkelle.
- Tarkastusputki 315x0,75 m (Uponor-nro 1059483) tai 315x6,0 m (Uponor-nro 1059482) ja kansisto (Uponor nro 1084215+1056163 tai 1067937+1067935) hankitaan erikseen.
- Tarkastusputken reiän voi tulpata tarvittaessa tuotteella 1050599
- Tulo- ja lähtöyhteet tehdään työmaalla säiliön päätyihin läpivientitiivisten avulla. Tiiviste valitaan putkikoon mukaan.



LVI nro	Uponor nro	Koko	€/kpl 0%	€/kpl 24%
2510366	1091945	902/800	2668,87	3309,40
2510367	1091946	1154/1000	3750,51	4650,63
2510368	1091947	1360/1200	5253,08	6513,82

Uponor-hulevesijärjestelmät

IQ Putki

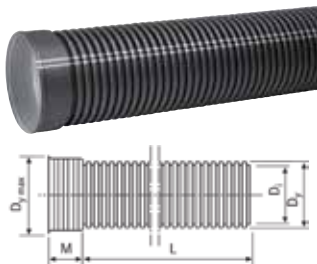

LVI nro	Uponor nro	de/di	Pituus m	kpl/kehikko	€/kpl 0%	€/kpl 24%
2510702	1057760	902/800	2,8	1	1755,20	2176,45
2510703	1057761	1154/1000	2,7	1	2815,96	3491,79
2510705	1057762	1360/1200	2,6	1	4268,12	5292,47
2510674	1051746	902/800	6	1	3119,20	3867,81
2510675	1051749	1154/1000	6	1	4530,45	5617,76
2510683	1057763	1360/1200	6	1	7548,88	9360,61

IQ Kumitiivisteet



LVI nro	Uponor nro	Koko	€/kpl 0%	€/kpl 24%
2510680	1051771	902/800	159,59	197,89
2510681	1051772	1154/1000	248,72	308,41
2510682	1051773	1360/1200	390,37	484,06

Rain Garden

- Rain Garden hulevesisuodatin on tarkoitettu piha-alueiden, parkkipaikkojen, tie- ja katualueiden tai katolta tulevien vesien puhdistamiseen ja viivyttämiseen ennen kuin ne päätyvät vesistöihin.
- Rain Garden täytetään suodatinmateriaalilla ja siihen voidaan istuttaa rantakasveja ravinteiden hyödyntämiseen.
- Sisältää suodatinrungon, keruu- ja ylivuotoputket.
- Mitat 2,4 m x 1,3 m x 1,2 m. Poistoyhdekoko 160 mm



LVI nro	Uponor nro	Tuote	Hinta
2620077	1094647	Hulevesisuodatin	Tarjouksen mukaan

Hulevesien viivytyssäiliö 3 m³

- Viivytyssäiliö on tarkoitettu erityisesti ränni- tai sadevesikaivolta tulevien hulevesien viivyttämiseen.
- Käyttökohteita ovat esim. pientalot, paritalot tai pienet rivitalot.
- Viivytystilavuus 2,5 m³.
- Viivytyssäiliössä on valmiina 110 mm tulo- ja lähtöyhteet. Tuotteessa on 560 mm:n huoltokaivo.
- Mitat P 2400 mm x L 1630 mm x K 1310 mm.
- Tuloliittymän korkeus säiliön pohjasta 965 mm ja lähtöliittymän korkeus 25 mm.



LVI nro	Uponor nro	Tuote	€/kpl 0%	€/kpl 24%
2620076	1089930	Viivytyssäiliö 3 m ³ 560 nousuputkella	1933,27	2397,25

Räätälöidyt Uponor-hulevesituotteet

Hulevesisäiliö

- Räätälöimme tarpeen mukaisia ratkaisuja
- Pyydä tarjous



Hulevesipumppaamot

- Hinta tarjouksen mukaan.

