

GF Aquasystem união porca móvel hexagonal PP-R 3/4" 25

1148869

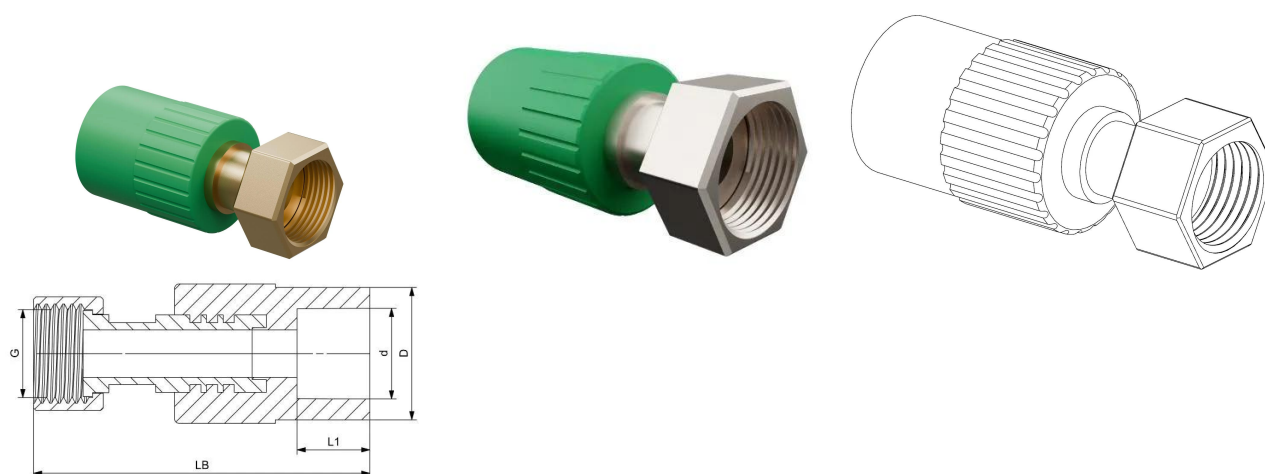

No about information

GF Aquasystem união porca móvel hexagonal PP-R 3/4" 25

1148869

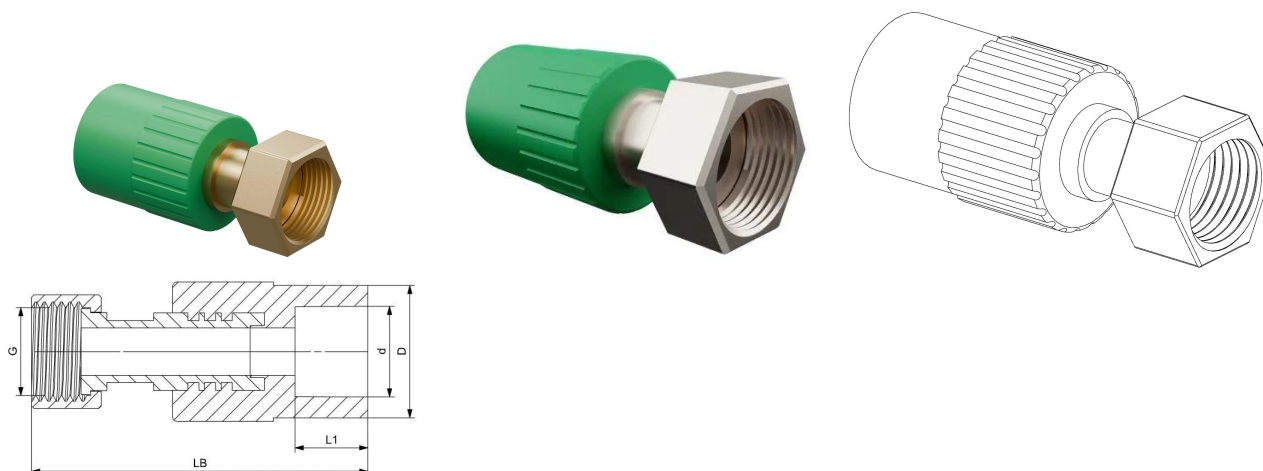

Product code

Item no EAN	8698652018485
Item no GF	4302902513221
Item no GTIN	08698652018485

Dimensões

Altura da unidade do item	75
Comprimento da unidade do item	35
Peso unitário do item	0,108
Largura da unidade do item	35
Item_UOM	pce

Packaging

Embalagem GTIN PL1	06414900144858
Embalagem GTIN PL2	06414900279994
Embalagem GTIN PL4	06414900280006
Altura da embalagem PL1	350
Altura da embalagem PL2	243
Altura da embalagem PL4	1200
Comprimento da embalagem PL1	300
Comprimento da embalagem PL2	415
Comprimento da embalagem PL4	1200
Quantidade de embalagem PL1	50
Quantidade de embalagem PL2	200
Quantidade de embalagem PL4	9600
Tipo de embalagem PL1	Plastic_Bag

Tipo de embalagem PL2	Medium_Box
Tipo de embalagem PL4	Pallet
Volume de embalagem PL1	0,003675
Volume de embalagem PL2	0,02541294
Volume de embalagem PL4	1,44
Peso da embalagem PL1	5,4
Peso da embalagem PL2	21,6
Peso da embalagem PL4	1061,8
Largura da embalagem PL1	35
Largura da Embalagem PL2	252
Largura da embalagem PL4	1000

Measurements

Medição Z d	25
Z Measurement DD	34
Medição Z g	3/4"
Z Measurement L1	16
Z Measurement LB	73

Documentos técnicos

Download os documentos aqui 

Uponor Portugal, Lda

Rua Jardim, Esquerdo -fração B
4405 170 R/C
823, Vilar Paraíso Vila Nova de
Gaia
Portugal

T +351 227 860 200
E servicioalcliente@uponor.com